



**ДРЖАВЕН ЗАВОД ЗА ИНДУСТРИСКА СОПСТВЕНОСТ**  
**ENTI SHTETËROR I PRONËSISË INDUSTRIALE**

---



**ГЛАСНИК / BULETINI**

Скопје / Shkup

Год. 2025 бр. 1 / Viti 2025 nr. 1

31 Јануари 2025 / 31 Janar 2025

**ДРЖАВЕН ЗАВОД ЗА ИНДУСТРИСКА СОПСТВЕНОСТ  
ENTI SHTETËROR I PRONËSISË INDUSTRIALE**

---

UDK 347.77

ISSN 1857-6240

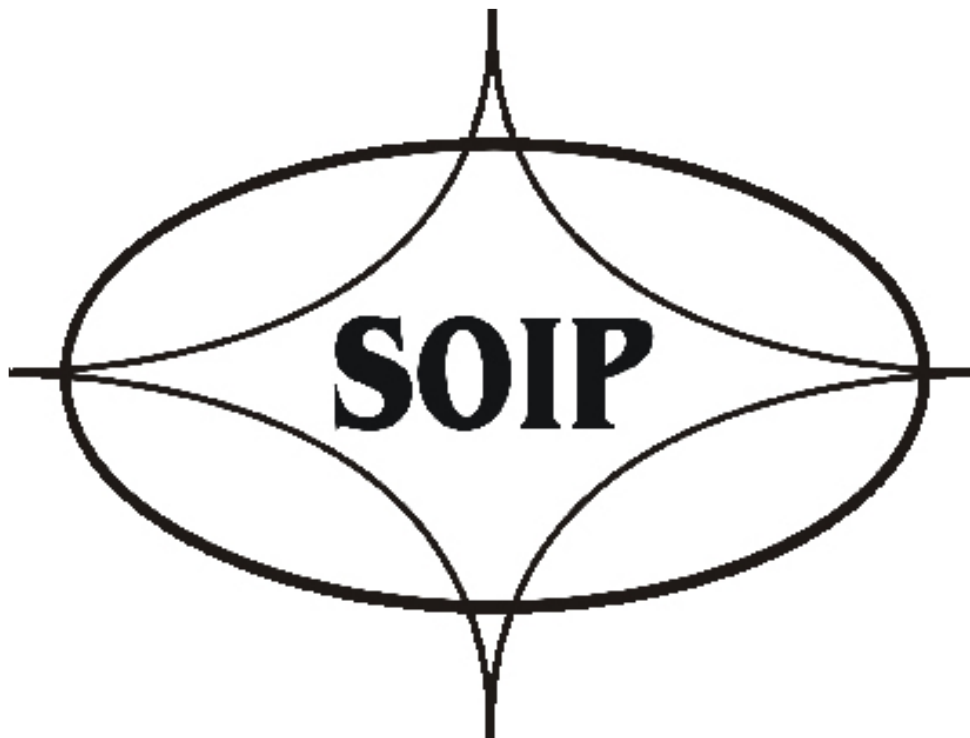

**ГЛАСНИК / BULETINI**

---

---

Патенти / Patenta

Трговски марки / Marka Tregtare

Индустриски дизајн / Disenjo Industriale

Ознаки на потекло од производите /

Tregues Gjeografik

Лиценци / Liçenca

Застапување / Përfaqësimi juridik

Скопје / Shkup

Год. 2025 бр. 1 / Viti 2025 nr. 1

31 Јануари 2025 / 31 Janar 2025

# КОДОВИ НА ДРЖАВИТЕ СПОРЕД СТАНДАРДИТЕ НА WIPO / KODET E SHTETEVE SIPAS STANDARTEVE TË WIPO

AD – Андора / Andora	EC – Еквадор / Ekuador	KY – Кајмански Острови / Ishujt Kajman	RW – Руанда / Ruanda
AE – Здружените Арапски Емирати / Emiratet e Bashkuara	EE – Естонија / Estonia	KZ – Казакстан / Kazakhstan	SA – Саудиска Арабија / Arabia Saudite
AF – Авганистан / Afganistan	EG – Египет / Egjipt	LA – Лаос / Laos	SB – Соломонски Острови / Ishujt Solomon
AG – Антика и Барбуда / Antika dhe BARbuda	EH – Западна Сахара / Saharaja	LB – Либан / Liban	SC – Сејшелски Острови / Ishujt Sejsheles
AI – Антигуа - Antigua	ER – Еритреја / Eritreja	LC – Света Луција / Shën Lucia	SD – Судан / Sudan
AL – Албанија / Shqipëria	ES – Шпанија / Spanja	LI – Лихтенштајн / Lihtenshtajin	SE – Шведска / Suedia
AM – Ерменија / Armenia	ET – Етиопија / Etiopia	LK – Шри Ланка / Shri Lanka	SG – Сингапур / Singapor
AN – Холандски Антили / Antile Holandeze	FI – Финска / Finlanda	LR – Либериа / Liberia	SH – Света Елена / Shën Elena
AO – Ангола / Angola	FJ – Фиџи / Fijhi	LS – Лесото / Lesoto	SI – Словенија / Sllovenia
AR – Аргентина / Argjentina	FK – Фокландски Острови / Ishujt Falkland	LT – Литванија / Lituania	SK – Словачка / Sllovakia
AT – Австрија / Austria	FO – Овчи Острови / Ishujt e Dhenve	LU – Луксембург / Luksemburg	SL – Сиера Леоне / Siera Leone
AU – Австралија / Australia	FR – Франција / Franca	LV – Латвија / Letonia	SM – Сан Марино / San Marino
AW – Аруба / Aruba	GA – Габон / Gabon	LY – Либија / Libia	SN – Сенегал / Senegal
AZ – Азербејџан / Azerbejxhan	GB – Велика Британија / Britania e Madhe	MA – Мароко / Maroko	SO – Сомлија / Somlija
BA – Босна и Херцеговина / Bosnja dhe Hercegovina	GD – Гранада / Granada	MC – Монако / Monako	SR – Суринам / Surinam
BB – Барбадос / Barbados	GE – Грузија / Gruzija	MD – Молдавија / Moldavia	ST – Сао Томе и Принципе / Sao Tome dhe Principe
BD – Бангладеш / Bangladesh	GH – Гана / Gana	ME – Црна Гора / Mali I Zi	SV – Салвадор / Salvador
BE – Велгија / Belgjika	GI – Гибралтар / Gjibraltari	MG – Мадагаскар / Madagaskar	SY – Сирија / Siria
BF – Горна Волта / Volta e Epërme	GL – Гренланд / Grenlanda	MK – Северна Македонија / Maqedonia e Veriut	SZ – Свазиланд / Svaziland
BG – Бугарија / Bullgaria	GM – Гамбија / Gambija	ML – Мали / Mali	TC – Турки / Turki
BH – Бахреин / Bahrein	GN – Гвинеа / Guinea	MM – Бурма / Burma	TD – Чад / Cad
BI – Бурунди / Burundi	GQ – Екваторијална Гвинеа / Guinea e Ekuadorit	MN – Монголија / Mongolia	TG – Того / Togo
BJ – Бенин / Benin	GR – Грција / Greqia	MO – Макао / Makao	TH – Тајланд / Tajlanda
BM – Бермуди / Bermuda	GS – Јужна Џорџија и Острови на Јужни Сендвич / Xhorxhia Jugore dhe Ishujt Sanduic të Jugut	MP – Северни Маријански Острови / Ishujt Mariane Veriore	TJ – Таџикистан / Takhikistan
BN – Брунеј Даресалам / Brunej Darasalam	GT – Гватемала / Guatemala	MR – Мавританија / Mavritania	TM – Туркменија / Turkmenistan
BO – Боливија / Bolivija	GW – Гвинеа Бисао / Guinea Bisao	MS – Монсерато / Monserator	TN – Тунис / Tunis
BR – Бразил / Brazil	GY – Гвајана / Guajana	MT – Малта / MAlta	TO – Тонга / Tonga
BS – Бахами / Bahama	NK – Хонг Конг / Hong Kong	MU – Маурициус / Mauricius	TR – Турција / Turqia
BT – Бутан / Butan	HN – Хондурас / Honduras	MV – Малдиви / Maldive	TT – Тринидад и Тобаро / Trinidad dhe Tobago
BV – Островот на Буве / Ishujt e Buves	HR – Хрватска / Kroacia	MW – Малави / Malavi	TV – Тувалу / Tuvalu
BW – Боцвана / Bosvana	HT – Хаити / Haiti	MX – Мексико / Meksika	TW – Тајван / Tajvan
BY – Белорусија / Bellowusia	HU – Унгарија / Hungaria	MY – Малезија / Malajzia	TZ – Танзанија / Tanzania
CF – Централноафриканска Република / Republika e Afrikës Qendrore	ID – Индонезија / Indonezia	MZ – Мозамбик / Mozambik	UA – Украина / Ukraina
CG – Конго / Kongo	IE – Ирска / Irlanda	NA – Намибија / Namibia	UG – Уганда / Uganda
CH – Швајцарија / Zvicra	IL – Израел / Izraeli	NE – Нигер / Niger	US – Соединети Американски Држави / Shtetet e Bashkuara të Amerikës
CI – Брегот на слоновата коска / Bregu I Fildishtë	IN – Индија / India	NG – Нигерија / Nigeria	UY – Уругвај / Uruguaj
CK – Острови на Кук / Ishujt Kuk	IQ – Ирак / Irak	NI – Никарагва / Nikaragua	UZ – Узбекистан / Uzbekistan
CL – Чиле / Cile	IR – Иран / Iran	NL – Холандија / Hollanda	VA – Ватикан / Vatikan
CM – Камерун / Kamerun	IS – Исланд / Islanda	NO – Норвешка / Norvegjia	VC – Св. Винсент и Гренадин / Shën Vinsent dhe Grenadin
CN – Кина / Kina	IT – Италија / Italia	NP – Непал / Nepal	VE – Венецуела / Venecuella
CO – Колумбија / Kolumbia	JM – Јамајка / Xhamajka	NZ – Нов Зеланд / Zelanda e Re	VG – Британски Девствени Острови / Ishujt e Virgjër Britanik
CR – Костарика / Kostarika	JO – Јордан / Jordani	OM – Оман / Oman	VN – Виетнам / Vietnam
CU – Куба / Kuba	JP – Јапонија / Japonia	PA – Панама / Panama	VU – Вануату / Vanuatu
CV – Капе Верде / Kape Verde	KE – Кенија / Kenia	PE – Перу / Peru	WS – Самоа / Samoa
CY – Кипар / Qipro	KG – Киргизија / Kirgizija	PG – Нова Гвинеа / Guinea e Re	YE – Јемен / Jemen
CZ – Чешка / Sekia	KH – Камбоџа / Kamboxha	PH – Филипини / Filipine	ZA – Јужноафричка Република / Republika Jugoafrikane
DE – Германија / Gjermania	KI – Кирибати / Kiribati	PK – Пакистан / Pakistan	ZM – Замбија / Zambia
DJ – Џибути / Xhibuti	KM – Коморски Острови / Ishujt e Komorit	PL – Полска / Polonia	ZR – Заир / Zair
DK – Данска / Danimarka	KN – Св. Китис и Невис / Shën Kitis dhe Nevis	PR – Порторико / Portoriko	ZW – Зимбабве / Zimbaba
DM – Доминика / Domenika	KP – Демократска Република Кореја / Republika Demokrate e Koresë	PT – Португалија / Portugalia	
DO – Доминиканска Република / Republika e Domenikës	KR – Република Кореја / Republika e Koresë	PY – Парагвај / Paraguaj	
DZ – Алжир / Algjeri	KW – Кувајт / Kuvajt	QA – Катар / Katar	
		RO – Романија / Rumania	
		RS – Србија / Srbia	
		RU – Руска Федерација / Federata Ruse	

## КОДОВИ НА МЕЃУНАРОДНИ ОРГАНИЗАЦИИ / KODET E ORGANIZATAVE NDËRKOMBËTARE

AP	- Африканска регионална организација за индустриска сопственост (ARIPO) / Organizata Rajonale Afrikane për Pronësi Industriale (ORAPI)
BX	- Завод на Бенелукс за жигови и модели / Enti I Beneluksit për marka tregtare dhe modele
EA	- Евроазиска патентна организација / Organizata e Patentave të Euroazisë
EM	- Завод за интелектуална сопственост на Европска Унија (EUIPO) / Enti për Pronësi Intelektuale i Bashkimit Evropian (EUIPO)
EP	- Европска Патентна Организација (EPO) / Organizata Evropiane e Patentave (EPO)
IB	- Меѓународно биро (како што е PCT приемното биро) / Byroja Ndërkombëtare (siç është Byroja e Pranimit së PCT)
OA	- Африканска организација за интелектуална сопственост (OAPI) / Organizata Afrikane e Pronësisë Intelektuale (OAPI)
WO	- Светска организација за интелектуална сопственост (WIPO) / Organizata Botërore e Pronësisë Intelektuale (WIPO)
GC	- Кооперативен совет на арапски земји во Заливот / Këshilli Bashkëpunues i Vendeve Arabe në Gjirin



**ДРЖАВЕН ЗАВОД ЗА  
ИНДУСТРИСКА  
СОПСТВЕНОСТ /  
ENTI SHETËROR I  
PRONËSISË INDUSTRIALE**

**ГЛАСНИК / BULETINI**

*Год. 2024 бр.1, 31 Јануари 2025 /*

*Viti 2024 nr.1, 31 Janar 2025*

©2021

ДРЖАВЕН ЗАВОД ЗА ИНДУСТРИСКА СОПСТВЕНОСТ /  
ENTI SHETËROR I PRONËSISË INDUSTRIALE

*месечник / botimi mujor*

*за издавачот / për botuesin*

Елјеса Незири, директор /  
Eljesa Neziri, drejtor

*уредувачки одбор / bordi editorial*

НАТАША ЗДРАВКОВСКА / NATASHA ZDRAVKOVSKA  
ДАЛИЛА ЈАРМОВА / DALILA JARMOVA

*главен уредник / kryeredaktor*

ЕЛЈЕСА НЕЗИРИ / ELJESA NEZIRI

*компјутерска и графичка обработка / përpunimi kompjuterik dhe grafik*

РИЈАТ ФАЗЛИУ / RIJAT FAZLIU

*адреса на издавачот / adresa e botuesit*

Даме Груев бр.14, 1000 Скопје / Dame Gruev nr. 14, 1000 Shkup

тел / tel: +389 2 3103 601 (641)

факс / faks: +389 2 3137 149

е-маил / e-mail: [info@ippo.gov.mk](mailto:info@ippo.gov.mk)

web страна / web faqja: [www.ippo.gov.mk](http://www.ippo.gov.mk)

## Гласник / Buletini

Во Гласник се печатат и научни и стручни трудови, осврти, коментари во врска со индустриската сопственост. Научните трудови се рецензирани. Куса содржина на трудовите се приложува на македонски и англиски јазик.

Në buletin gjithashtu botohen edhe punime shkencore dhe profesionale, rishikime dhe komente për pronësinë industriale. Punimet shkencore janë të recenzuara. Përmbajtja e shkurtër e punimeve është bashkangjitur në gjuhën maqedone dhe angleze

# СОДРЖИНА / PËRMBAJTJA

## СЛУЖБЕНИ ОБЈАВИ / SHPALLJE ZYRTARE

Огласување за ништовно решение за признавање на правото од индустриска сопственост / Shpallja nul e vendimive për njohjen e të drejtave të pronësisë industriale

..... 1

## ПАТЕНТИ / PATENTA

..... 2 – 76

Национални патенти / Patenta nacional

..... 4-5

Меѓународни патенти / Patenta ndërkombëtar

..... 6 – 53

ПРЕГЛЕДИ / PASQYRA

..... 53 – 76

## ТРГОВСКИ МАРКИ / MARKA TREGTARE

..... 77 – 159

Пријави на Трговски Марки / Aplikime për marka tregtare

..... 77 – 96

ПРЕГЛЕДИ / PASQYRA

..... 96 – 99

Решенија на Трговски Марки / Vendime për marka tregtare

..... 100 – 146

ПРЕГЛЕДИ / PASQYRA

Промени, Пренос, Истекувања, Поништувања, Спојувања, Впишување на лиценца, Продолжување на важење и Престанок / Ndryshime, Bartje, Skadime, Anulime, Bashkimi i kërkesave, Regjistrimi i liçencës, Vazhdimësi e vlefshmërisë dhe Ndërprerje (Mbarim)

..... 146 – 159

## ИНДУСТРИСКИ ДИЗАЈН / DISENJO INDUSTRIALE

..... 160 – 162

Решенија Индустриски дизајн / Vendime per disenjo industriale

..... 161

ПРЕГЛЕДИ / PASQYRA

..... 162

Медицински сертификат /  
Çertifikatë mjekësore

..... 163

Застапници / Përfaqësues

..... 164

# СЛУЖБЕНИ ОБЈАВИ / SHPALLJE ZYRTARE

## ОГЛАСУВАЊЕ ЗА НИШТОВНО РЕШЕНИЕ ЗА ПРИЗНАВАЊЕ НА ПРАВАТА ОД ИНДУСТРИСКА СОПСТВЕНОСТ / SHPALLJA NUL E VENDIMIT PËR NJOHJE E TË DREJTAVE TË PRONËSISË INDUSTRIALE

Согласно членот 275 од Законот за индустриската сопственост („Службен весник на Република Македонија” бр. 21/2009, 24/11, 12/14, 41/14, 152/15, 53/16 и 83/18) решение за признавање на правата на индустриска сопственост ќе се огласи за ништовно ако се утврди дека не постоеле услови предвидени со Законот за индустриската сопственост за признавање на тоа право. / Sipas nenit 275 të Ligjit për Pronësi Industriale (“Gazeta Zyrtare e Republikës së Maqedonisë” nr. 21/2009, 24/11, 12/14, 41/14, 152/15, 53/16 dhe 83/18) vendim për njohjen e të drejtave të pronësisë industriale shpallet nul nëse konstatohet se nuk kishte kushte të parashikuara me Ligjin për Pronësi Industriale për njohjen e asaj të drejte.

Решението за признавање на правото може да се огласи за ништовно за сето време на траење на заштитата и тоа по службена должност или на предлог на заинтересирано лице, согласно членот 276 став (1) од Законот. / Vendimi për njohjen e të drejtave mund të shpallet nul për tërë kohëzgjatjen e mbrojtjes edhe atë sipas detyrës zyrtare ose me propozimin e personit të interesuar, në përputhje me nenin 276 paragrafi (1) të Ligjit.

По исклучок од одредбата од ставот (1) на член 276 од Законот, предлог за огласување за ништовно решение за признавање на правото на трговска марка, не може да поднесе носителот на порано регистрираната трговска марка, доколку во текот на пет години последователно пред поднесувањето на предлогот знаел за користењето на подоцнежната трговска марка. / Përjashtimisht nga dispozita e paragrafit (1) të nenit 276 të Ligjit, propozimi për shpalljen nul të vendimit për njohjen e të drejtës së markës tregtare nuk mund të paraqet mbajtësi i markës tregtare të regjistruar më parë, nëse gjatë pesë viteve rradhazi para paraqitjes së propozimi dinte për përdorimin e markës tregtare të mëvonshme.

# ПАТЕНТИ / PATENTAT

Во согласност со членот 69 од Законот за индустриската сопственост („Службен весник на Република Македонија” бр. 21/2009, 24/11, 12/14, 41/14, 152/15, 53/16 и 83/18) Државниот завод за индустриска сопственост ги објавува податоците од решението за признавање на патентот./ Në përputhje me nenin 69 të Ligjit për pronësi industriale (Gazeta Zyrtare e Republikës së Maqedonisë nr. 21/2009, 24/11, 12/14, 41/14, 152/15, 53/16 dhe 83/18), Enti Shtetëror për Pronësi Intelektuale publikon të dhënat nga vendimi për njohjen e patentës.

Заедно со податоците од решението издадено согласно со членот 60 од Законот, се објавува и апстрактот на пронајдокот. Кон податоците на решението издадено согласно со членот 66 од Законот, се објавува првото патентно барање и се наведува бројот на другите патентни барања. / Së bashku me të dhënat nga vendimi i lëshuar në përputhje me nenin 60 të Ligjit, botohet edhe abstrakti i shpikjes. Me të dhënat e vendimit të lëshuar në përputhje me nenin 66 të Ligjit, publikohet pretendimi i parë për patentë dhe përcaktohet numri i pretendimeve të tjera për patentë.

Во согласност со членот 2 од одредбите кои важат при проширување на европските патенти („Службен весник на Република Македонија“ бр. 49/97) Заводот го објавува секое барање за проширување во најкус можен рок доколку е платена пропишаната такса. / Në përputhje me nenin 2 të dispozitave të cilat zbatohen për zgjerimin e patentave evropiane (Gazeta Zyrtare e Republikës së Maqedonisë nr. 49/97), Enti do të publikojë çdo kërkesë për zgjerim sa më shpejt të jetë e mundur nëse është paguar tarifa e paraparë.

Податоците се означени со INID\* кодови за патенти (WIPO стандард СТ.9). За специфичните податоци кои не постојат во INID воведени се дополнителни кодови. / Të dhënat shënohen me kodet e patentave INID \* (standardi WIPO ST.9). Kodet shtesë janë futur për të dhëna specifike që nuk ekzistojnë në INID.

(11) Регистарски број на документот/ Numri i regjistrimit të dokumentit

(13) Вид на документот / Lloji i dokumentit:

A-патент/patentë A1-патент со доказ/patentë me dëshmi

A2-дополнителен патент/patentë shtesë

T1-превод на патентни барања за признаен европски патент / përkthim i pretendimeve për patentën evropjanë

T2-одржување на европски патент со изменети патентни барања / mbajtja në fuqi e një patente evropiane me pretendime të modifikuara

(21) Број на пријавата / Numri i aplikimit

(22) Датум на поднесувањето / Data e depozitimit

(23) Дата на изложбено или саемско првенство / Data e prioritetit të ekspozitës ose të panairit

(30) Право на првенство: датум, држава, број / E drejta e prioritetit: data, shteti, numri

(45) Дата на објавување / Data e publikimit

(45) Објава на првичните патентни барања / Publikimi i pretendimeve fillestare

(51) Код по Меѓународната класификација на патенти (МКП) / Kodi i Klasifikimit Ndërkombëtar të Patentave (KNP)

- (54) Назив на пронајдокот / Titulli i shpikjes
- (56) Цитирани документи / Dokumente të cituara
- (57) Апстракт или патентно барање / Abstrakti ose pretendimi
- (60) Податоци за пријавата поднесена до СЗП на СФРЈ (датум на пријавувањето ех - YU број на пријавата година ех - YU број на патентот) / Të dhëna për aplikimin e depozituar deri te ZFP e RSFJ (data e aplikimit ish-YU numri i aplikimit ish – YU numri i patentës)
- (61) Број на основната пријава / Numri i aplikimit bazë
- (62) Број на првобитната пријава / Numri i aplikimit fillestar
- (72) Пронајдувач (и) / Shpikës (it)
- (73) Носител на правото на патентот / Pronari i të drejtës së patentës
- (74) Застапник / Përfaqësues
- (86) Меѓународна (PCT) пријава (датум на поднесување држава број на PCT пријавата) / Aplikimi ndërkombëtar PCT ( data e aplikimit shteti numri i PCT aplikimit)
- (87) Објавување на Меѓународна (PCT) пријава; (датум на објавувањето, објавен број - WO) / Publikimi i aplikimit ndërkombëtar PCT (data e publikimit, numri i publikimit – WO)
- (96) Меѓународна (EP) пријава (датум на објавувањето држава број на EP пријавата) / Aplikimi ndërkombëtar EP (data e publikimit shteti numri EP i aplikimit)
- (97) Објавување на признаен европски патент (датум на признавање, број на билтен) / Publikimi i patentës evropiane (data e njohjes, numri i buletinit)

---

\* *Internationals agreed Numbers for the Identification of Data*



(51) **E 21B 7/00, E 21B 44/00**

(11) **13841**

(13) **A**

(21) **2023/476**

(22) 10/10/2023

(45) 31/01/2025

(73) **ДРИЛТЕК СИСТЕМИ ДОО ул.Даме**

**Груев 1-6/16, 1000 Скопје, МК**

(74) Друштво за интелектуална сопственост  
МИНЕРВА ИП ДОО Скопје ул. Петар Поп  
Арсов бр. 8/6, 1000, Скопје

(72) Шошевски Миле

(54) **АВТОНОМНА КОМПАКТНА МАШИНА  
ЗА ХОРИЗОНТАЛНО ДУПЧЕЊЕ ПОД  
ЗЕМЈА ЗА ПОСТАВУВАЊЕ НА ПОДЗЕМНИ  
ИНСТАЛАЦИИ**

(57) Автономна компактна машина за хоризонтално дупчење под земја за поставување на подземни инсталации којашто се состои од погонска единица, контролна единица, и машина со прибор за дупчење каде што погонската единица и автоматика се наоѓаат на една рамка, односно контролна единица како помалку габаритна е во склоп на погонската единица, и каде што машината со приборот преку хидрауличен и електронски систем е поврзана со погонот пришто хидрауличниот систем е наменет за обезбедување

механичка енергија со променливи параметри согласно на потребите за ефективно дупчење, додека електронскиот систем е наменет за обезбедување податоци кон контролната единица и давање команди од истата кон извршните електро-хидраулички компоненти. Автономна компактна машина за хоризонтално дупчење под земја за поставување на подземни инсталации којашто се состои од погонска единица, контролна единица, и машина со прибор за дупчење каде што погонската единица и автоматика се наоѓаат на една рамка, односно контролна единица како помалку габаритна е во склоп на погонската единица, и каде што машината со приборот преку хидрауличен и електронски систем е поврзана со погонот пришто хидрауличниот систем е наменет за обезбедување механичка енергија со променливи параметри согласно на потребите за ефективно дупчење, додека електронскиот систем е наменет за обезбедување податоци кон контролната единица и давање команди од истата кон извршните електро-хидраулички компоненти.

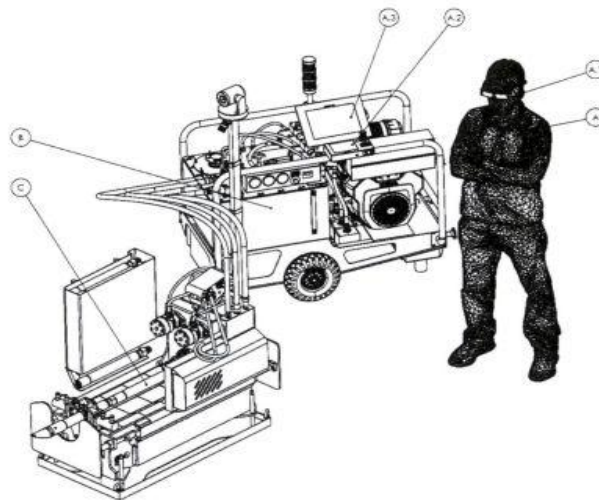

Слика 1

(51) **G 08G 1/14**(11) **13840**

(13) A

(21) **2023/620**

(22) 11/12/2023

(45) 31/01/2025

областа ПАМЕТНИ ГРАДОВИ (smart cities),  
ПАРКИНГ МЕНАЏМЕНТ и УПРАВУВАЊЕ СО  
СООБРАЌАЈОТ преку технологии на  
ТРИАНГУЛАЦИЈА и ГЕОЛОКАЦИЈА.

(73) Друштво за компјутерско  
програмирање ИНОВАТИВА ГРУПАЦИЈА  
ДООЕЛ Демир Капија ул.Радњанска бр.47  
Демир Капија, МК

(74) Дарко Јанкуловски, адвокат бул. Крсте  
Мисирков бр.13/2, 1000, Скопје

(72) НЕДЕВ МИЛАН

(54) **СИСТЕМ ЗА АВТОМАТСКА  
ИДЕНТИФИКАЦИЈА НА ВОЗИЛА И  
ПЛАЌАЊЕ НА ПАРКИНГ БИЗАРНО НА  
ЛОКАЦИЈА ВО ПАРКИНГ-ЗОНИ**

(57) Пронајдокот СИСТЕМ ЗА АВТОМАТСКА  
ИДЕНТИФИКАЦИЈА НА ВОЗИЛА И  
ПЛАЌАЊЕ НА ПАРКИНГ БАЗИРАНО НА  
ЛОКАЦИЈА ВО ПАРКИНГ ЗОНИе постапка за  
поефикасна и поефтина наплата на паркинг  
за моторните возила, а сеоднесувана

Суштината е дека е создаден систем за  
наплата на паркинг за моторните  
возилабазиран на технологиите на  
триангулација и геолокација, а без употреба  
на хартиени карти или СМС-пораки, односно  
без посредништво на мобилен оператор, а  
преку употреба на мобилна апликација во  
која се внесени паркинг-локациите и  
идентификациони и платежни параметри за  
корисниците. Штом корисникот еднаш ќе се  
регистрава во системот кој работи на повеќе  
јазици, понатаму при секој свој влез и излез  
од конкретната паркинг-зона, со само еден  
клик на својот мобилен телефон, истиот ја  
плаќа паркинг-услугата за времето за кое го  
користел паркингот.

(51) **A 61K 31/4545, A 61K 31/675, A 61K 47/18, A 61K 9/20, A 61K 9/48, A 61P 31/04**

(11) **13837**

(13) T1

(21) **2023/174**

(22) 03/05/2023

(45) 31/01/2025

(30) EP19157255 14/02/2019 EP

(96) 14/02/2020 EP20704307.6

(97) 12/04/2023 EP3923914

(73) **Boehringer Ingelheim International GmbH  
Binger Strasse 173 55216 Ingelheim am Rhein,  
DE**

(74) АНА ПЕКЕВСКА-ВАСИЛЕВА, АДВОКАТ  
ул. Максим Горки 7-1/2, 1000, Скопје

(72) TRIESELNANN, Thomas; GODBOUT, Cédricx and VINTONYAK, Viktor

(54) **ФОРМУЛАЦИЈА НА АФАБИЦИН,  
ПОСТАПКА ЗА НЕЈЗИНО ПРОИЗВОДСТВО**

(57) 1 Цврста фармацевтска композиција во вид на единечна доза која опфаќа афабицин или некоја негова фармацевтски прифатлива сол и еден или повеќе фармацевтски прифатливи ексципиенси назначена со тоа, што композицијата содржи соединение на хистидин. има уште 15 патентни барања

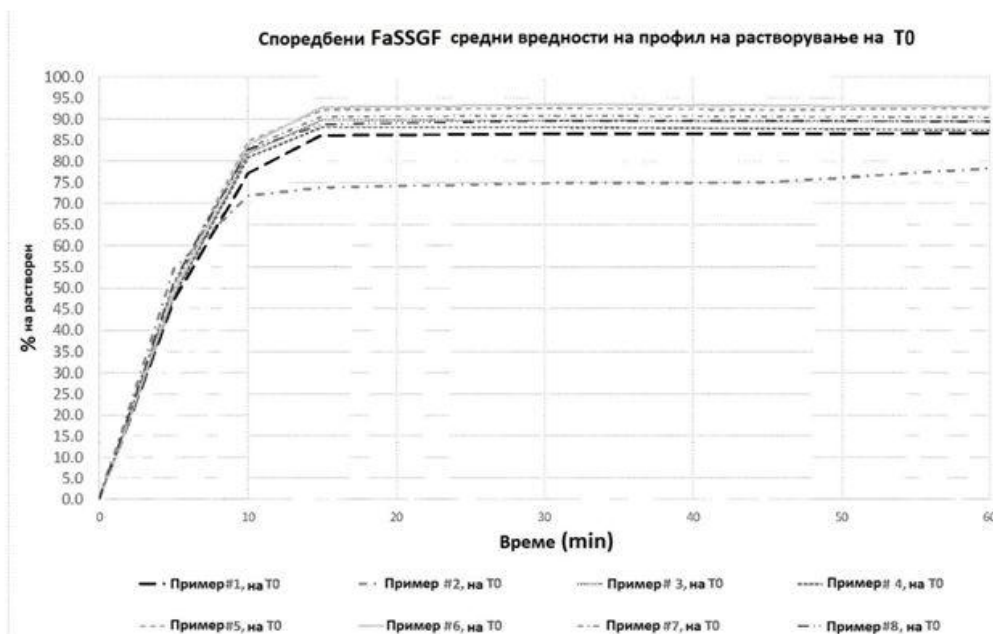

(51) **C 07D 453/02, C 07D 471/04, C 07D 519/00, A 61K 31/519, A 61P 35/00**

(11) **13839**

(13) T1

(21) **2023/175**

(22) 04/05/2023

(45) 31/01/2025

(30) EP20170209865 21/12/2017 EP

(96) 20/12/2018 EP18830816.7

(97) 15/02/2023 EP3728254

(73) **Boehringer Ingelheim International GmbH  
Binger Strasse 173 55216 Ingelheim am Rhein,  
DE**

(74) БЕРИН Д.О.О. СКОПЈЕ ул.Македонија бр.27/2/22, 1000 Скопје

(72) SANTAGOSTINO, Marco; FRANK, Markus; WUNBERG, Tobias; RAMHARTER, Juergen; GILLE, Annika; KOFINK, Christiane; GOEPFER, Stefan; STADTMUELLER, Heinz; HOFMANN, Marco Hans; BAUM, Anke; GMACHL, Michael; RUDOLPH, Dorothea Ingrid; SAVARESE, Fabio; OSTERMEIER, Markus and WIPPICH, Julian  
(54) **БЕНЗИЛАМИНО СУПСТИТУИРАНИ ПИРИДОПИРИМИДИНОНИ И ДЕРИВАТИ КАКО SOS1 ИНХИБИТОРИ**

(57) 1 Соединение со формула (I)

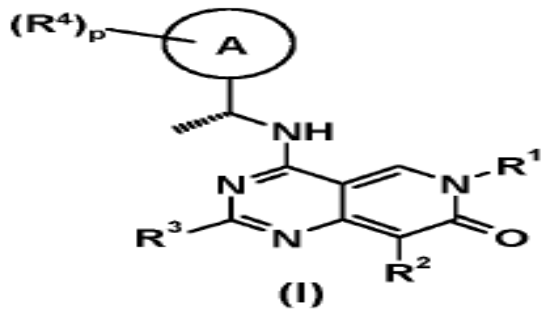

кадешто

R1 е Ra1;

Ra1 е избран од групата составена од C1-балкил, C1-6халоалкил, C2-балкенил, C2-балкинил, C3-10циклоалкил, C4-10циклоалкенил, 3-10 член хетероциклил, C6-10арил и 5-10 член хетероарил, кадешто C1-балкил, C1-6халоалкил, C2-балкенил, C2-балкинил, C3-10циклоалкил, C4-10циклоалкенил, 3-10 член хетероциклил, C6-10арил и 5-10 член хетероарил се сите опционално супституирани со еден или повеќе, идентичен или различен Rb1 и/или Rc1; секој Rb1 е независно избран од групата составена од -ORc-NRc1Rcxалоген, -CN, -C(O)Rc-C(O)ORc-C(O)NRc1Rc-S(O)2Rc-S(O)2NRc1Rc-NHC(O)Rc-N(C1-4алкил)C(O)Rc-NHC(O)ORc1 и -N(C1-4алкил)C(O)ORc1; секој Rc1 е независно избран од групата составена од водород, C1-балкил, C1-6халоалкил, C2-балкенил, C2-балкинил, C3-10циклоалкил, C4-10циклоалкенил, 3-10 член хетероциклил, C6-10арил и 5-10 член хетероарил, кадешто C1-балкил, C1-6халоалкил, C2-балкенил, C2-балкинил, C3-10циклоалкил, C4-10циклоалкенил, 3-10 член

хетероциклил, C6-10арил и 5-10 член хетероарил се сите опционално супституирани со еден или повеќе, идентичен или различен Rd1 и/или Re1;

секој Rd1 е независно избран од групата составена од -ORe-NRe1Rexалоген, -CN, -C(O)Re-C(O)ORe-C(O)NRe1Re-S(O)2Re-S(O)2NRe1Re-NHC(O)Re-N(C1-4алкил)C(O)Re-NHC(O)ORe1 и -N(C1-4алкил)C(O)ORe1;

секој Re1 е независно избран од групата составена од водород, C1-балкил, C1-6халоалкил, C2-балкенил, C2-балкинил, C3-10циклоалкил, C4-10циклоалкенил, 3-10 член хетероциклил, C6-10арил и 5-10 член хетероарил;

R2 е избран од групата составена од водород, C1-4алкил, C3-6циклоалкил, 3-6 член хетероциклил и халоген;

R3 е избран од групата составена од водород, C1-4алкил и C1-4халоалкил;

прстенест систем А е избран од групата составена од C6-10арил, 5-10 член хетероарил и 9-10 член бицикличен хетероциклил; р означува 2 или 3;

секој R4 е независно избран од групата составена од C1-4алкил, C2-4алкенил, C2-4алкинил, C1-4халоалкил, хидрокси-C1-4алкил, хидрокси-C1-4халоалкил, C3-6циклоалкил, 3-6 член хетероциклил, хидрокси-C3-6циклоалкил, C1-4халоалкил супституиран со 3-6 член хетероциклил, 3-6 член хетероциклил супституиран со хидрокси, халоген, -NH2, -SO2-C1-4алкил и бивалентниот супституент =O, додека =O може само да биде супституент во не-ароматичен прстен; или негова сол.

има уште 41 патентни барања

(51) F 01K 25/10, F 01K 9/00, F 01K 3/02, F 01K 3/00

(11) 13844

(21) 2023/176

(13) T1

(22) 03/05/2023

(45) 31/01/2025

(30) IT201900002385 19/02/2019 IT

(96) 17/12/2019 EP19835510.9

(97) 15/02/2023 EP3927949

(73) **Energy Dome S.p.A.Viale Abruzzi 94 20131 Milano, IT**

(74) ДРУШТВО ЗА ЗАСТАПУВАЊЕ МСА ИП-МИЛОЈЕВИЌ-СЕКУЛИЌ ДОО КУМАНОВО Србо Томовиќ 36/1-7, 1300, Куманово

(72) SPADACINI, Claudio

(54) **ПОГОН И ПРОЦЕС ЗА СКЛАДИРАЊЕ ЕНЕРГИЈА**

(57) 1 Погон за складирање енергија, кој се состои од:

кутија (5) што складира работна течност различна од атмосферскиот воздух, во гасовита фаза и во рамнотежа на притисок со атмосферата, каде што наведената кутија (5) е балон под притисок или има структура на гасометар;  
резервоар (9) кој ја складира наведената

работна течност во течна или суперкритична фаза со температура блиска до критичната температура; каде што наведената критична температура е блиску до амбиенталната температура;  
каде што погонот е конфигуриран да врши затворена циклична термодинамичка трансформација (ТТС), прво во една насока во конфигурација на полнење, а потоа во спротивна насока во конфигурација на празнење, помеѓу наведената кутија (5) и наведениот резервоар (9); каде што во конфигурацијата на полнење погонот складира топлина и притисок а во конфигурацијата на празнење генерира енергија.  
има уште 14 патентни барања

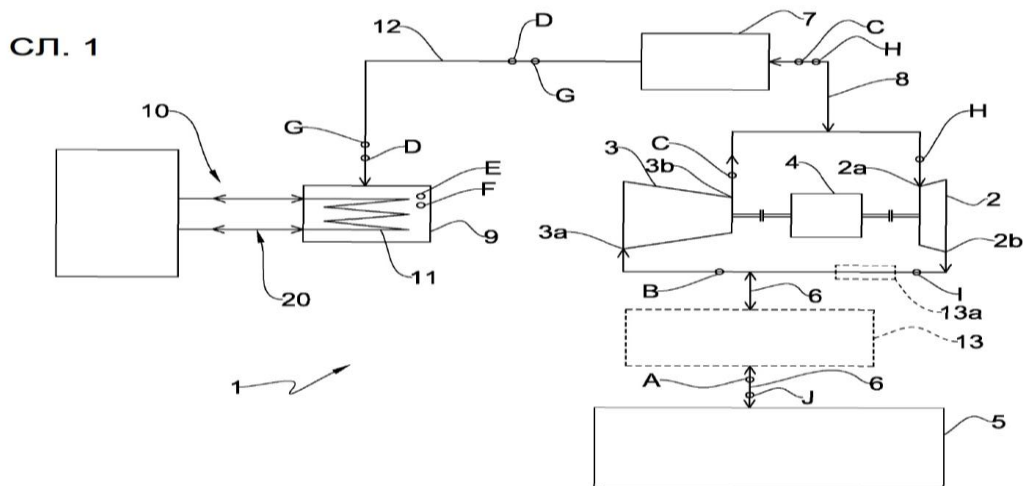

(51) C 07D 401/14, C 07D 417/14, C 07D 417/12, C 07D 403/12, C 07D 487/08, A 61K 31/4439, A 61K 31/4155, A 61P 25/16, A 61P 25/00

(11) 13845

(13) T1

(21) 2023/177

(22) 05/05/2023

(45) 31/01/2025

(30) US20186274195P 05/10/2018 US

(96) 04/10/2019 EP19791136.5

(97) 05/04/2023 EP3860989

(73) **Forma Therapeutics, Inc. 300 North Beacon Street Suite 501 Watertown MA 02472 , US**

(74) БЕРИН Д.О.О. СКОПЈЕ ул.Македонија бр.27/2/22, 1000 Скопје

(72) LI, Hongbin; CARAVELLA, Justin Andrew; BUCKMELTER, Alex J.; MARTIN, Matthew W.; MISCHKE, Steven; RICHARD, David James and WEST, Angela V.

(54) **ФУЗИРАНИ ПИРОЛИНИ КОИШТО ДЕЈСТВУВААТ КАКО ИНХИБИТОРИ НА**

## УБИКВИТИН-СПЕЦИФИЧНИ ПРОТЕАЗИ 30 (УСП30)

(57) 1 Соединение со формула (I):

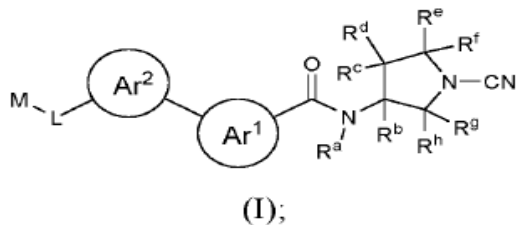

или негова фармацевтска прифатлива сол, кадешто

Ra, Rb, Rc, Rd, Re, Rf, Rg, и Rh се дефинирани како што следи:

(i) Ra и Rb формираат C1-C4 алкилен група помеѓу атомите коишто се сврзани, кадешто споменатата C1-C4 алкилен група е супституирана со 0-4 супституенти избрани од групата составена од халоген, C1-C3 алкил, и C1-C3 халоалкил; и Rc, Rd, Re, Rf, Rg, и Rh се секој независно водород, халоген, C1-C3 алкил, или C1-C3 халоалкил; или

(ii) Ra и Re формираат C1-C2 алкилен група помеѓу атомите кон коишто тие се сврзани, кадешто споменатата C1-C2 алкилен група е супституирана со 0-4 супституенти избрани од групата составена од халоген, C1-C3 алкил, и C1-C3 халоалкил; и Rb, Rc, Rd, Rf, Rg, и Rh се секој независно водород, халоген, C1-C3 алкил, или C1-C3 халоалкил; или

(iii) Ra и Rg формираат C1-C3 алкилен група помеѓу атомите кон коишто тие се сврзани, кадешто споменатата C1-C3 алкилен група е супституирана со 0-4 супституенти избрани од групата составена од халоген, C1-C3 алкил, и C1-C3 халоалкил; и Rb, Rc, Rd, Re, Rf, и Rh се секој независно водород, халоген, C1-C3 алкил, или C1-C3 халоалкил; или

(iv) Rb и Rc формираат C1-C4 алкилен група помеѓу атомите кон коишто тие се сврзани, кадешто споменатата C1-C4 алкилен група е супституирана со 0-4 супституенти избрана од

групата составена од халоген, C1-C3 алкил, и C1-C3 халоалкил; и Ra, Rd, Re, Rf, Rg, и Rh се секој независно водород, халоген, C1-C3 алкил, или C1-C3 халоалкил; или

(v) Rb и Re формираат C1-C3 алкилен група помеѓу атомите кон коишто тие се сврзани, кадешто споменатата C1-C3 алкилен група е супституирана со 0-4 супституенти избрани од групата составена од халоген, C1-C3 алкил, и C1-C3 халоалкил; и Ra, Rc, Rd, Rf, Rg, и Rh се секој независно водород, халоген, C1-C3 алкил, или C1-C3 халоалкил; или

(vi) Rb и Rg формираат C1-C4 алкилен група помеѓу атомите кон коишто тие се сврзани, кадешто споменатата C1-C4 алкилен група е супституирана со 0-4 супституенти избрани од групата составена од халоген, C1-C3 алкил, и C1-C3 халоалкил; и Ra, Rc, Rd, Re, Rf, и Rh се секој независно водород, халоген, C1-C3 алкил, или C1-C3 халоалкил; или

(vii) Rc и Rd заедно со атомот кон којшто тие се сврзани, формираат 3-6 член циклоалкил или хетероциклоалкил, кадешто споменатиот 3-6 член циклоалкил или хетероциклоалкил е супституирана со 0-4 супституенти избрани од групата составена од халоген, C1-C3 алкил, и C1-C3 халоалкил; и Ra, Rb, Re, Rf, Rg, и Rh се секој независно водород, халоген, C1-C3 алкил, или C1-C3 халоалкил; или

(viii) Rc и Rd заедно формираат =O; и Ra, Rb, Re, Rf, Rg, и Rh се секој независно водород, халоген, C1-C3 алкил, или C1-C3 халоалкил; или

(ix) Rc и Re формираат C1-C4 алкилен група помеѓу атомите кон коишто тие се сврзани, кадешто споменатата C1-C4 алкилен група е супституирана со 0-4 супституенти избрани од групата составена од халоген, C1-C3 алкил, и C1-C3 халоалкил; и Ra, Rb, Rd, Rf, Rg, и Rh се секој независно водород, халоген, C1-C3 алкил, или C1-C3 халоалкил; или

(x) Rc и Rg формираат C1-C3 алкилен група помеѓу атомите кон коишто тие се сврзани,



кадешто споменатата C1-C3 алкилен група е супституирана со 0-4 супституенти избрани од групата составена од халоген, C1-C3 алкил, и C1-C3 халоалкил; и Ra, Rb, Rd, Re, Rf, и Rh се секој независно водород, халоген, C1-C3 алкил, или C1-C3 халоалкил; или

(xi) Re и Rf заедно со атомот кон којшто тие се сврзани, формираат 3-6 член циклоалкил или хетероциклоалкил, кадешто споменатиот 3-6 член циклоалкил или хетероциклоалкил е супституиран со 0-4 супституенти избрани од групата составена од халоген, C1-C3 алкил, и C1-C3 халоалкил; и Ra, Rb, Rc, Rd, Rg, и Rh се секој независно водород, халоген, C1-C3 алкил, или C1-C3 халоалкил; или

(xii) Re и Rf заедно формираат =O; и Ra, Rb, Rc, Rd, Rg, и Rh се секој независно водород, халоген, C1-C3 алкил, или C1-C3 халоалкил; или

(xiii) Re и Rg формираат C1-C3 алкилен група помеѓу атомите кон коишто тие се сврзани, кадешто споменатата C1-C3 алкилен група е супституирана со 0-4 супституенти избрани од групата составена од халоген, C1-C3 алкил, и C1-C3 халоалкил; и Ra, Rb, Rc, Rd, Rf, и Rh се секој независно водород, халоген, C1-C3 алкил, или C1-C3 халоалкил; или

(xiv) Rg и Rh заедно со атомот кон којшто тие се сврзани, формираат 3-6 член циклоалкил или хетероциклоалкил, кадешто споменатиот 3-6 член циклоалкил или хетероциклоалкил е супституиран со 0-4 супституенти избрани од групата составена од халоген, C1-C3 алкил, и C1-C3 халоалкил; и Ra, Rb, Rc, Rd, Re, и Rf се секој независно водород, халоген, C1-C3 алкил, или C1-C3 халоалкил; или

(xv) Rg и Rh заедно формираат =O; и Ra, Rb, Rc, Rd, Re, и Rf се секој независно водород, халоген, C1-C3 алкил, или C1-C3 халоалкил; и

Ar1 е фенилен или 5-6 член хетероарилен, кадешто споменатиот фенилен или хетероарилен е супституиран со m R1 групи; и

Ar2 е фенилен или 5-10 член хетероарилен, кадешто споменатиот фенилен или хетероарилен е супституиран со n R2 групи; L е -O-, -S-, -NR3-, -C(R4)2-, -S(O)2-, или -S(O)-; M е 3-6 член циклоалкил, фенил, или 5-6 член хетероарил, кадешто споменатиот циклоалкил, фенил, или хетероарил е супституиран со p R5 групи;

на секоја појава RR2, и R5 е независно хало, цијано, NO2, оксо, хидроксил, -R6, -OR6, C1-C6 алкил, C1-C6 халоалкил, C1-C6 хидроксиалкил, -C1-C6 алкилен-R6, C1-C6 алкокси, C1-C6 халоалкокси, -C0-C3 алкилен- NR6R7, -C0-C3 алкилен-NR7R8, -C0-C3 алкилен-C(O)NR6R7, -C0-C3 алкилен-C(O)NR7R8, -C0-C3 алкилен-NR7C(O)R6, -C0-C3 алкилен-NR7C(O)R8, -C0-C3 алкилен-NR7S(O)2R6, -C0-C3 алкилен-C(O)R6, -C0-C3 алкилен-C(O)R7, -C0-C3 алкилен-SR6, -C0-C3 алкилен-S(O)R6, -C0-C3 алкилен-S(O)2R6, -C0-C3 алкилен- S(O)2R7, -C0-C3 алкилен-S(O)2NR6R7, -C0-C3 алкилен-S(O)2NR7R8, -C0-C3 алкилен-NR7C(O)NR8R9, -C0-C3 алкилен-NR7S(O)2NR8R9, -C0-C3 алкилен-C(O)OR7, -C0-C3 алкилен-C(O)OR6, -C0-C3 алкилен-OC(O)R7, -C0-C3 алкилен-OC(O)R6, -C0-C3 алкилен-NR7C(O)OR8, или -C0-C3 алкилен-NR7S(O)2R8;

R3 е H, C1-C6 алкил, или C1-C6 халоалкил; секој R4 е независно H, C1-C6 алкил, или C1-C6 халоалкил, или две R4 групи заедно со јаглородниот атом кон којшто тие се сврзани формираат 3-6 член циклоалкил или хетероциклоалкил;

секој R6 е 5-10 член хетероарил, 4-10 член хетероциклоалкил, 6-10 член арил, или 3-8 член циклоалкил, кадешто споменатиот хетероарил, хетероциклоалкил, арил, или циклоалкил е опционално супституиран со 1-5 супституенти независно избрани од групата составена од хало, оксо, C1-C6 алкил, C1-C6 халоалкил, C1-C6 хидроксиалкил, C1-C6 алкокси, C1-C6 халоалкокси, C2-C6 алкенил, C2-C6 алкинил, 5-10 член хетероарил, 4-10 член

хетероциклоалкил, 6-10 член арил, 3-8 член циклоалкил, -NR10C(O)NR11R12, - NR10R1-C(O)R10, -NR10C(O)R1-NR10C(O)OR1-S(O)2R10, -C(O)NR10R1-C(O)OR10, -S(O)2NR10R1-NR10S(O)2R1-OR10, -OC(O)R10, -OS(O)2R10, -OC(O)NR10R1- OC(O)OR10, -OS(O)2NR10R1-C(O)NR10C(O)NR11R12, -C(O)C(O)R10, -C(O)NR10C(O)R1-C(O)NR10C(O)OR1-C(O)S(O)2R10, -C(O)C(O)NR10R1-C(O)C(O)OR10, -C(O)S(O)2NR10R1-C(O)NR10S(O)2R1-C1-C6 алкилен-R10, -C1-C6 алкилен-NR10C(O)NR11R12, -C1-C6 алкилен-NR10R1-C1-C6 алкилен-C(O)R10, -C1-C6 алкилен-NR10C(O)R1-C1-C6 алкилен-NR10C(O)OR1-C1-C6 алкилен-S(O)2R10, -C1-C6 алкилен-C(O)NR10R1-C1-C6 алкилен-C(O)OR10, -C1-C6 алкилен-S(O)2NR10R1-C1-C6 алкилен-NR10S(O)2R1-C1-C6 алкилен- R10, -C1-C6

алкинилен-NR10C(O)NR11R12, -C1-C6 алкинилен-NR10R1-C1-C6 алкинилен-C(O)R10, -C1-C6 алкинилен-NR10C(O)R1-C1-C6 алкинилен-NR10C(O)OR1-C1-C6 алкинилен-S(O)2R10, -C1-C6 алкинилен- C(O)NR10R1- C1-C6 алкинилен-C(O)OR10, -C1-C6 алкинилен-S(O)2NR10R1и -C1-C6 алкинилен-NR10S(O)2R11;  
секој R7, R8, и R9 е независно водород или C1-C6 алкил;  
секој R10, R1и R12 е независно водород, C1-C6 алкил, 5-10 член хетероарил, 4-10 член хетероциклоалкил, 6-10 член арил, или 3-8 член циклоалкил;  
m е 0-4;  
n е 0-4; и  
p е 0-4.  
има уште 14 патентни барања

(51) **H 04L 27/26, H 04L 25/03**

(11) **13846**

(13) T1

(21) **2023/178**

(22) 08/05/2023

(45) 31/01/2025

(30) KR 20080009295 29/01/2008 KR; KR

20080010415 31/01/2008 KR and KR

20080019388 29/02/2008 KR

(96) 29/01/2009 EP21188226.1

(97) 03/05/2023 EP3920495

(73) **Samsung Electronics Co., Ltd.129, Samsung-ro, Yeongtong-gu Suwon-si, Gyeonggi-do 16677, KR**

(74) Друштво за застапување од областа на индустриската сопственост ЖИВКО

МИЈАТОВИЌ АНД ПАРТНЕРС ДОО Скопје

Ул. Даме Груев бр. 3/2-11 1000 Скопје

(72) LIM, Yeon-Ju; KWON, Hwan-Joon; LEE, Nak-Ju; KIM, Jae-Yoel; YUN, Sung-Ryul; JEONG, Hong-Sil and MYUNG, Seho

(54) **АПАРАТ И МЕТОД ЗА ПРЕНЕСУВАЊЕ И ПРИМАЊЕ ПРЕАМБУЛИ ВО ДИГИТАЛЕН СИСТЕМ ЗА ВИДЕО ПРЕНОС**

(57) 1 Апарат за пренос на преамбула во систем за дигитален видео пренос, DVB, систем, апаратот содржи:

најмалку еден процесор конфигуриран да:

генерира сигнална секвенца за модулација, MSS, користејќи мноштво секвенци, модулира генерирана MSS користејќи диференцијална модулација да генерира прва секвенца,

генерира секвенца за кодирање користејќи псевдо-случајна бинарна секвенца, PRBS, ја кодира првата секвенца со множење дел по дел на првата секвенца со секвенцата за кодирање за да генерира втора секвенца, ја распределува втората секвенца на мноштво подносачи, и

ја конвертира втората секвенца во преамбула на временски домен; и

предавател конфигуриран да ја пренесува



преамбулата.

има уште 7 патентни барања

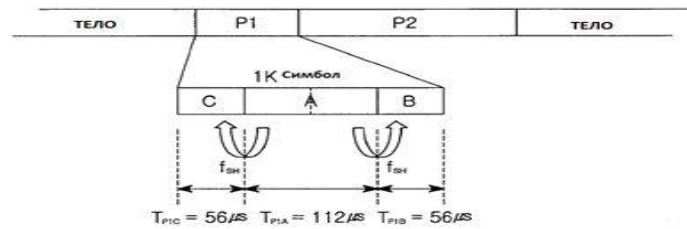

сл. 1

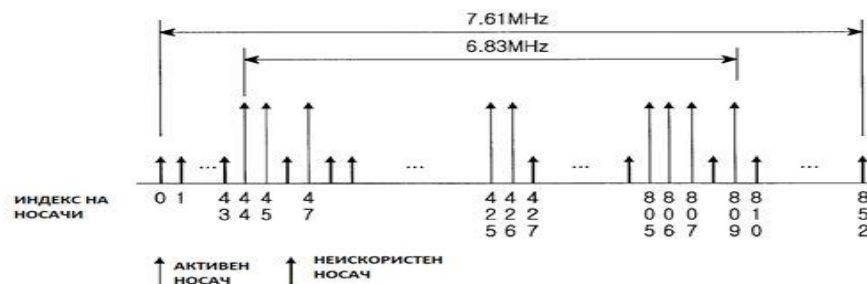

(51) **C 07D 471/04**

(11) **13847**

(13) T1

(21) **2023/180**

(22) 08/05/2023

(45) 31/01/2025

(30) US201662352220P 20/06/2016 US and  
US201662397575P 21/09/2016 US

(96) 19/06/2017 EP17734590.7

(97) 12/04/2023 EP3472157

(73) **Incyte Corporation 1801 Augustine Cut-Off  
Wilmington, DE 19803, US**

(74) БЕРИН Д.О.О. СКОПЈЕ ул.Македонија  
бр.27/2/22, 1000 Скопје

(72) ZHOU, Jiacheng; LIU, Pingli; WU,  
Yongzhong; LI, Qun; JIA, Zhongjiang; QIAO, Lei  
and CHEN, Shili

(54) **КРИСТАЛНИ ЦВРСТИ ФОРМИ НА БЕТ  
ИНХИБИТОР**

(57) 1 Цврста форма на соединение коешто ја  
има формулата:

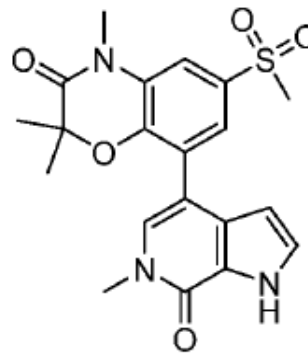

кадешто цврстата форма е кристална; кадешто  
цврстата форма е анхидрат; и кадешто  
цврстата форма е:

а) Форма I, којашто има три или повеќе  
карактеристични XRPD највисоки врвови, во  
смисла на 2-тета ( $\square 0.2^\circ$ ), е избран од 8.7, 9.8,  
11.6, 12.7, 14.7, 15.7, 20.0, 21.4, 23.3, и 27.1  
степени; или

б) Форма II, којашто има три или повеќе  
карактеристични XRPD највисоки врвови, во

смисла на 2-тета ( $\Delta 0.2^\circ$ ), е избран од 6.7, 9.5, 10.5, 14.8, 16.2, 17.0, 18.8, и 19.3 степени.  
има уште 27 патентни барања

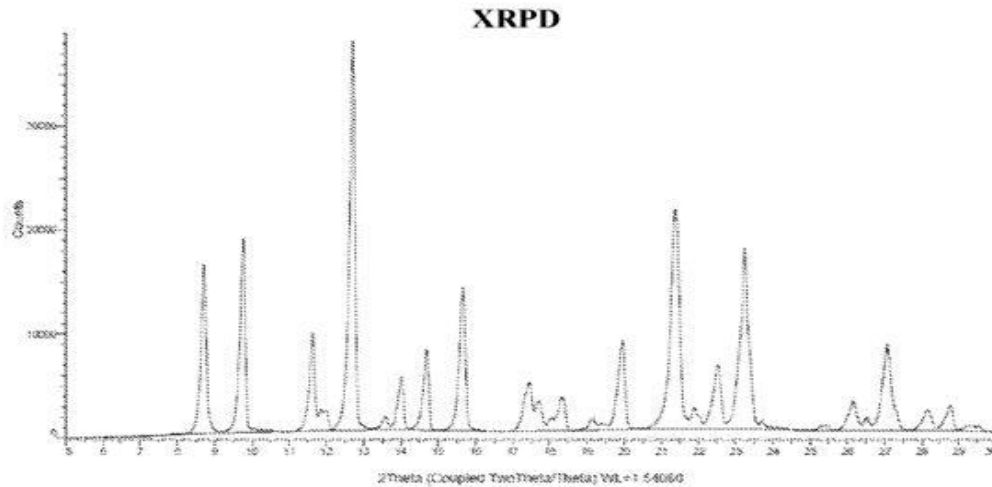

(51) **C 12N 5/077, A 61K 35/00**

(11) **13848**

(13) T1

(21) **2023/181**

(22) 05/05/2023

(45) 31/01/2025

(30) EP17207417 14/12/2017 EP

(96) 14/12/2018 EP18815731.7

(97) 05/04/2023 EP3724319

(73) **Innovacell AG Mitterweg 24 6020**

**Innsbruck , AT**

(74) ДРУШТВО ЗА ЗАСТАПУВАЊЕ МСА ИП-МИЛОЈЕВИЌ-СЕКУЛИЌ ДОО КУМАНОВО  
Србо Томовиќ 36/1-7, 1300, Куманово

(72) THURNER, Marco; MARGREITER, Eva;  
SCHWAIGER, Wolfgang; ASIM, Faheem  
Muhammad and MARKSTEINER, Rainer

(54) **МЕТОДИ ЗА ДОБИВАЊЕ КЛЕТКИ  
ДОБИЕНИ ОД МУСКУЛИ**

(57) 1 Метод за добивање клетки добиени од  
скелетни мускули (SMDCs), методот се состои

од чекорите:

(a) ладење на примерок добиен од скелетно  
мускулно ткиво во буфер;

(b) процесирање на примерокот и ладење на  
процесираниот примерок, каде што ладењето  
се спроведува на температура во опсег од 1 до  
16°C за време во опсег од 2 до 48 часа;

(c) ресуспендирање на примерокот од чекор (b)  
во медиум со серум кој содржи најмалку еден  
ензим и загревање до 25-38°C за 1 до 20 часа;  
пелетирање на примерокот и

(d) ресуспендирање на пелет од примерокот од  
чекор (c) за да се обезбеди суспензија на  
единечни клетки од примерокот од чекор (c), со  
што се добиваат SMDCs.

има уште 14 патентни барања

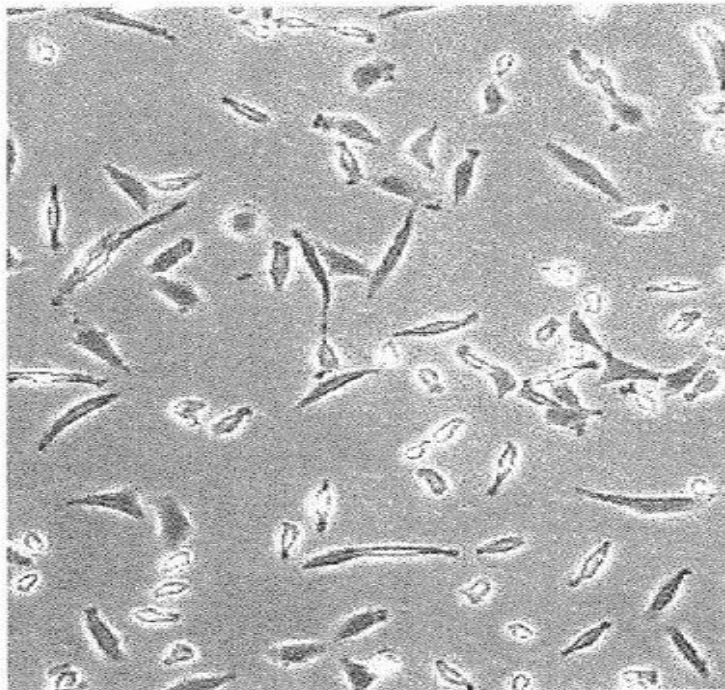

(51) **A 61K 31/56, A 61K 31/565, A 61K 31/566, A 61K 31/568, A 61K 31/573, A 61K 47/10, A 61K 47/12, A 61K 9/08, A 61K 47/14, A 61K 9/00, A 61K 9/06, A 61P 43/00, A 61P 5/00**

(11) **13849**

(13) T1

(21) **2023/182**

(22) 09/05/2023

(45) 31/01/2025

(30) EP09178762 10/12/2009 EP and  
US25524109P 27/10/2009 US

(96) 27/10/2010 EP18163659.8

(97) 19/04/2023 EP3360575

(73) **Besins Healthcare Luxembourg SARL  
2-8 rue Julien Vesque 2668 Luxembourg, LU**

(74) АНА ПЕКЕВСКА-ВАСИЛЕВА, АДВОКАТ  
ул. Максим Горки 7-1/2, 1000, Скопје

(72) MASINI-ETEVE, Valérie and CANET, Denis

(54) **ТРАНСДЕРМАЛНИ ФАРМАЦЕВТСКИ  
КОМПОЗИЦИИ КОИ ОПФАЌААТ АКТИВНИ  
АГЕНСИ**

(57) 1 Фармацевтска композиција со  
продолжено ослободување за топикално  
нанесување на површина на кожа, која опфаќа:

- фармацевтски активен агенс кој опфаќа еден или повеќе стероиди;

- 0,01 мас.% до 5 мас.% на вкупна маса на фармацевтска композиција на естар на масна киселина;

- вода;

- C2-C6 моноалкохол;

- масна киселина; и

- 0,05 мас.% до 5 мас.% на гелирачки агенс;

во која е односот на маса:маса на естарот на масната киселина во таа композиција според вкупниот активен агенс во спомнатата композиција најмалку 4:1 естар на масна киселина : активен агенс, посакувано во опсег од 4:1 до 20:1.

има уште 18 патентни барања

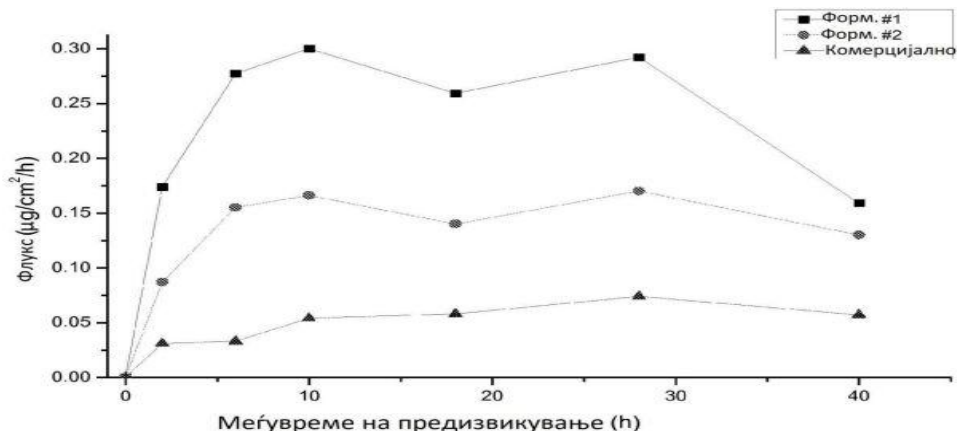

Слика 1. Количество на прогестерон доставен низ кожа во тек на 48 сати за различни формулации испитувани во Пример 5.

(51) C 07D 401/12, C 07D 487/10, C 07D 401/14, C 07D 403/04, C 07D 403/12, C 07D 405/14, C 07D 413/14, C 07D 417/12, C 07D 417/14, C 07D 451/02, C 07D 471/04, C 07D 471/08, C 07D 471/10, C 07D 487/04, C 07D 487/08, A 61P 35/00

(11) 13850

(13) T1

(21) 2023/183

(22) 09/05/2023

(45) 31/01/2025

(30) US201862664544P 30/04/2018 US

(96) 29/04/2019 EP19723272.1

(97) 12/04/2023 EP3788040

(73) Ribon Therapeutics Inc. 35 Cambridgepark Drive Suite 300 Cambridge MA 02140, US

(74) БЕРИН Д.О.О. СКОПЈЕ ул.Македонија бр.27/2/22, 1000 Скопје

(72) KUNTZ, Kevin Wayne; VASBINDER, Melissa Marie; SCHENKEL, Laurie B. and SWINGER, Kerren Kalai

(54) ПИРИДАЗИНОНИ КАКО PPAR $\gamma$  ИНХИБИТОРИ

(57) 1 Соединение со формула I:

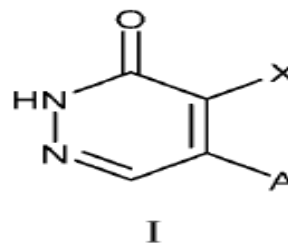

или негова фармацевтска прифатлива сол, кадешто:

X е Cl, Br, CH<sub>3</sub>, CF<sub>3</sub>, CN, OCH<sub>3</sub>, етил, циклопропил, SCH<sub>3</sub>, или изопропил;

A е група којашто ја има формулата (A-1):

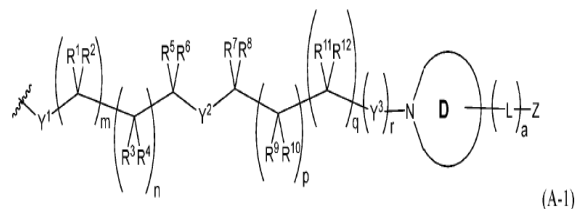

Y<sub>2</sub> и Y<sub>3</sub> се секој независно избрани од O, S, NRY, C(=O), C(=O)O, C(=O)NRY, S(=O), S(=O)<sub>2</sub>, S(=O)NRY, S(=O)<sub>2</sub>NRY или NRYC(=O)NRY, кадешто секој RY е независно H или C1-4 алкил;

L е C1-3 алкилен, O, S, NRY, C(=O), C(=O)O,

$C(=O)NRY$ ,  $S(=O)$ ,  $S(=O)NRY$ , или  $NRYC(=O)NRY$ ;  
 $Z$  е  $H$ ,  $CyZ$ , хало,  $C1-6$  алкил,  $C2-6$  алкенил,  $C2-6$  алкинил,  $C1-6$  халоалкил,  $CN$ ,  $NO_2$ ,  $ORa$ ,  $SRa$ ,  $C(O)Rb$ ,  $C(O)NRcRd$ ,  $C(O)ORa$ ,  $OC(O)Rb$ ,  $OC(O)NRcRd$ ,  $NRcRd$ ,  $NRcC(O)Rb$ ,  $NRcC(O)ORa$ ,  $NRcC(O)NRcRd$ ,  $C(=NRe)Rb$ ,  $C(=NRe)NRcRd$ ,  $NRcC(=NRe)NRcRd$ ,  $NRcS(O)Rb$ ,  $NRcS(O)2Rb$ ,  $NRcS(O)2NRcRd$ ,  $S(O)Rb$ ,  $S(O)NRcRd$ ,  $S(O)2Rb$ , и  $S(O)2NRcRd$ ;  
 кадешто споменатиот  $C1-6$  алкил,  $C2-6$  алкенил,  $C2-6$  алкинил, и  $C1-6$  халоалкил на  $Z$  се секој опционално супституирани со 2, 3, 4, или 5 супституенти независно избрани од  $CyZ$ , хало,  $CN$ ,  $NO_2$ ,  $ORa$ ,  $SRa$ ,  $C(O)Rb$ ,  $C(O)NRcRd$ ,  $C(O)ORa$ ,  $OC(O)Rb$ ,  $OC(O)NRcRd$ ,  $C(=NRe)NRcRd$ ,  $NRcC(=NRe)NRcRd$ ,  $NRcRd$ ,  $NRcC(O)Rb$ ,  $NRcC(O)ORa$ ,  $NRcC(O)NRcRd$ ,  $NRcS(O)Rb$ ,  $NRcS(O)2Rb$ ,  $NRcS(O)2NRcRd$ ,  $S(O)Rb$ ,  $S(O)NRcRd$ ,  $S(O)2Rb$ , и  $S(O)2NRcRd$ ;  
 $CyZ$  е избран од  $C6-10$  арил,  $C3-7$  циклоалкил,  $5-10$  член хетероарил, и  $4-10$  член хетероциклоалкил, секој опционално супституирани со 2, 3, или 4 супституенти независно избрани од хало,  $C1-6$  алкил,  $C2-6$  алкенил,  $C2-6$  алкинил,  $C1-6$  халоалкил,  $CN$ ,  $NO_2$ ,  $ORaSRaC(O)RbC(O)NRc1RdC(O)ORaOC(O)RbOC(O)NRc1RdC(=NRe1)NRc1RdNRc1C(=NRe1)NRc1RdNRc1RdNRc1C(O)RbNRc1C(O)ORaNRc1C(O)NRc1RdNRc1S(O)RbNRc1S(O)2RbNRc1S(O)2NRc1RdS(O)RbS(O)NRc1RdS(O)2Rb$  и  $S(O)2NRc1Rd$  кадешто алкил,  $C2-6$  алкенил, и  $C2-6$  алкинил се опционално супституиран со 2, или 3 супституенти независно избрани од хало,  $CN$ ,  $NO_2$ ,  $ORaSRaC(O)RbC(O)NRc1RdC(O)ORaOC(O)RbOC(O)NRc1RdC(=NRe1)NRc1RdNRc1C(=NRe1)NRc1RdNRc1RdNRc1C(O)RbNRc1C(O)ORaNRc1C(O)NRc1RdNRc1S(O)RbNRc1S(O)2RbNRc1S(O)2NRc1RdS(O)RbS(O)NRc1RdS(O)2Rb$  and  $S(O)2NRc1Rd1$ ;

Прстен  $D$  е моноцикличен или полицикличен  $4-10$  член хетероциклоалкил група опционално супституиран со 2, или 3 групи независно избран од хало,  $C1-6$  алкил,  $C2-6$  алкенил,  $C2-6$  алкинил,  $C1-6$  халоалкил,  $CN$ ,  $NO_2$ ,  $ORa2$ ,  $SRa2$ ,  $C(O)Rb2$ ,  $C(O)NRc2Rd2$ ,  $C(O)ORa2$ ,  $OC(O)Rb2$ ,  $OC(O)NRc2Rd2$ ,  $C(=NRe2)NRc2Rd2$ ,  $NRc2C(=NRe2)NRc2Rd2$ ,  $NRc2Rd2$ ,  $NRc2C(O)Rb2$ ,  $NRc2C(O)ORa2$ ,  $NRc2C(O)NRc2Rd2$ ,  $NRc2S(O)Rb2$ ,  $NRc2S(O)2Rb2$ ,  $NRc2S(O)2NRc2Rd2$ ,  $S(O)Rb2$ ,  $S(O)NRc2Rd2$ ,  $S(O)2Rb2$ , и  $S(O)2NRc2Rd2$ , кадешто  $C1-6$  алкил,  $C2-6$  алкенил, и  $C2-6$  алкинил се секој опционално супституирани со 2, или 3 групи независно избрани од хало,  $CN$ ,  $NO_2$ ,  $ORa2$ ,  $SRa2$ ,  $C(O)Rb2$ ,  $C(O)NRc2Rd2$ ,  $C(O)ORa2$ ,  $OC(O)Rb2$ ,  $OC(O)NRc2Rd2$ ,  $C(=NRe2)NRc2Rd2$ ,  $NRc2C(=NRe2)NRc2Rd2$ ,  $NRc2Rd2$ ,  $NRc2C(O)Rb2$ ,  $NRc2C(O)ORa2$ ,  $NRc2C(O)NRc2Rd2$ ,  $NRc2S(O)Rb2$ ,  $NRc2S(O)2Rb2$ ,  $NRc2S(O)2NRc2Rd2$ ,  $S(O)Rb2$ ,  $S(O)NRc2Rd2$ ,  $S(O)2Rb2$ , и  $S(O)2NRc2Rd2$ ;  
 $RR2$ ,  $R3$ ,  $R4$ ,  $R5$ ,  $R6$ ,  $R7$ ,  $R8$ ,  $R9$ ,  $R10$ ,  $R11$  и  $R12$  се секој независно избрани од  $H$ , хало,  $C1-6$  алкил,  $C2-6$  алкенил,  $C2-6$  алкинил,  $C1-6$  халоалкил,  $C6-10$  арил,  $C3-7$  циклоалкил,  $5-10$  член хетероарил,  $4-10$  член хетероциклоалкил,  $C6-10$  арил- $C1-4$  алкил,  $C3-7$  циклоалкил- $C1-4$  алкил,  $5-10$  член хетероарил- $C1-4$  алкил,  $4-10$  член хетероциклоалкил- $C1-4$  алкил,  $CN$ ,  $NO_2$ ,  $ORa3$ ,  $SRa3$ ,  $C(O)Rb3$ ,  $C(O)NRc3Rd3$ ,  $C(O)ORa3$ ,  $OC(O)Rb3$ ,  $OC(O)NRc3Rd3$ ,  $NRc3Rd3$ ,  $NRc3C(O)Rb3$ ,  $NRc3C(O)ORa3$ ,  $NRc3C(O)NRc3Rd3$ ,  $C(=NRe3)Rb3$ ,  $C(=NRe3)NRc3Rd3$ ,  $NRc3C(=NRe3)NRc3Rd3$ ,  $NRc3S(O)Rb3$ ,  $NRc3S(O)2Rb3$ ,  $NRc3S(O)2NRc3Rd3$ ,  $S(O)Rb3$ ,  $S(O)NRc3Rd3$ ,  $S(O)2Rb3$ , и  $S(O)2NRc3Rd3$ ;  
 кадешто споменатиот  $C1-6$  алкил,  $C2-6$  алкенил,  $C2-6$  алкинил,  $C1-6$  халоалкил,  $C6-10$  арил,  $C3-7$  циклоалкил,  $5-10$  член хетероарил,  $4-10$  член хетероциклоалкил,  $C6-10$  арил- $C1-4$  алкил,  $C3-7$  циклоалкил- $C1-4$  алкил,  $5-10$  член хетероарил-



C1-4 алкил, и 4-10 член хетероциклоалкил-C1-4 алкил од споменатиот RR2, R3, R4, R5, R6, R7, R8, R9, R10, R11 и R12 се секој опционално супституирани со 2, 3, 4, или 5 супституенти независно избрани од хало, C1-6 алкил, C2-6 алкенил, C2-6 алкинил, C1-6 халоалкил, CN, NO2, ORa3, SRa3, C(O)Rb3, C(O)NRc3Rd3, C(O)ORa3, OC(O)Rb3, OC(O)NRc3Rd3, NRc3Rd3, NRc3C(O)Rb3, NRc3C(O)ORa3, NRc3C(O)NRc3Rd3, C(=NRe3)Rb3, C(=NRe3)NRc3Rd3, NRc3C(=NRe3)NRc3Rd3, NRc3S(O)Rb3, NRc3S(O)2Rb3, NRc3S(O)2NRc3Rd3, S(O)Rb3, S(O)NRc3Rd3, S(O)2Rb3, и S(O)2NRc3Rd3;

или R1 и R3 заедно со јаглеродниот атом кон којшто тие се сврзани формираат C5-10 циклоалкил прстен или 5-10 член хетероциклоалкил прстен, секој опционално супституиран со 2, или 3 супституенти независно избрани од хало, C1-6 алкил, C2-6 алкенил, C2-6 алкинил, C1-6 халоалкил, CN, NO2, ORa3, SRa3, C(O)Rb3, C(O)NRc3Rd3, C(O)ORa3, OC(O)Rb3, OC(O)NRc3Rd3, NRc3Rd3, NRc3C(O)Rb3, NRc3C(O)ORa3, NRc3C(O)NRc3Rd3, C(=NRe3)Rb3, C(=NRe3)NRc3Rd3, NRc3C(=NRe3)NRc3Rd3, NRc3S(O)Rb3, NRc3S(O)2Rb3, NRc3S(O)2NRc3Rd3, S(O)Rb3, S(O)NRc3Rd3, S(O)2Rb3, и S(O)2NRc3Rd3;

или R3 и R5 заедно со јаглеродниот атом кон којшто тие се сврзани формираат C5-10 циклоалкил прстен или 5-10 член хетероциклоалкил прстен, секој опционално супституиран со 2, или 3 супституенти независно избрани од хало, C1-6 алкил, C2-6 алкенил, C2-6 алкинил, C1-6 халоалкил, CN, NO2, ORa3, SRa3, C(O)Rb3, C(O)NRc3Rd3, C(O)ORa3, OC(O)Rb3, OC(O)NRc3Rd3, NRc3Rd3, NRc3C(O)Rb3, NRc3C(O)ORa3, NRc3C(O)NRc3Rd3, C(=NRe3)Rb3, C(=NRe3)NRc3Rd3, NRc3C(=NRe3)NRc3Rd3, NRc3S(O)Rb3, NRc3S(O)2Rb3, NRc3S(O)2NRc3Rd3, S(O)Rb3, S(O)NRc3Rd3, S(O)2Rb3, и S(O)2NRc3Rd3;

S(O)2Rb3, и S(O)2NRc3Rd3;

или R7 и R9 заедно со јаглеродниот атом кон којшто тие се сврзани формираат C5-10 циклоалкил прстен или 5-10 член хетероциклоалкил прстен, секој опционално супституиран со 2, или 3 супституенти независно избрани од хало, C1-6 алкил, C2-6 алкенил, C2-6 алкинил, C1-6 халоалкил, CN, NO2, ORa3, SRa3, C(O)Rb3, C(O)NRc3Rd3, C(O)ORa3, OC(O)Rb3, OC(O)NRc3Rd3, NRc3Rd3, NRc3C(O)Rb3, NRc3C(O)ORa3, NRc3C(O)NRc3Rd3, C(=NRe3)Rb3, C(=NRe3)NRc3Rd3, NRc3C(=NRe3)NRc3Rd3, NRc3S(O)Rb3, NRc3S(O)2Rb3, NRc3S(O)2NRc3Rd3, S(O)Rb3, S(O)NRc3Rd3, S(O)2Rb3, и S(O)2NRc3Rd3;

или R9 и R11 заедно со јаглеродниот атом кон којшто тие се сврзани формираат C5-10 циклоалкил прстен или 5-10 член хетероциклоалкил прстен, секој опционално супституиран со 2, или 3 супституенти независно избрани од хало, C1-6 алкил, C2-6 алкенил, C2-6 алкинил, C1-6 халоалкил, CN, NO2, ORa3, SRa3, C(O)Rb3, C(O)NRc3Rd3, C(O)ORa3, OC(O)Rb3, OC(O)NRc3Rd3, NRc3Rd3, NRc3C(O)Rb3, NRc3C(O)ORa3, NRc3C(O)NRc3Rd3, C(=NRe3)Rb3, C(=NRe3)NRc3Rd3, NRc3C(=NRe3)NRc3Rd3, NRc3S(O)Rb3, NRc3S(O)2Rb3, NRc3S(O)2NRc3Rd3, S(O)Rb3, S(O)NRc3Rd3, S(O)2Rb3, и S(O)2NRc3Rd3;

или R5 и R7 заедно со јаглеродниот атом кон којшто тие се сврзани и заедно со Y2 формираат 5-10 член хетероциклоалкил прстен опционално супституиран со 2, или 3 супституенти независно избрани од хало, C1-6 алкил, C2-6 алкенил, C2-6 алкинил, C1-6 халоалкил, CN, NO2, ORa3, SRa3, C(O)Rb3, C(O)NRc3Rd3, C(O)ORa3, OC(O)Rb3, OC(O)NRc3Rd3, NRc3Rd3, NRc3C(O)Rb3, NRc3C(O)ORa3, NRc3C(O)NRc3Rd3, C(=NRe3)Rb3, C(=NRe3)NRc3Rd3, NRc3C(=NRe3)NRc3Rd3, NRc3S(O)Rb3, NRc3S(O)2Rb3, NRc3S(O)2NRc3Rd3, S(O)Rb3, S(O)NRc3Rd3, S(O)2Rb3, и S(O)2NRc3Rd3;



или Rc3 и Rd3 заедно со N атомот кон којшто тие се сврзани формираат 4-7 член хетероциклоалкил група опционално супституиран со 2, или 3 супституенти независно избран од CN, хало, C1-4 алкил, C1-4 халоалкил, C1-6 халоалкил, C2-6 алкенил, C2-6 алкинил, CN, ORa7, SRa7, C(O)Rb7, C(O)NRc7Rd7, C(O)ORa7, OC(O)Rb7, OC(O)NRc7Rd7, NRc7Rd7, NRc7C(O)Rb7, NRc7C(O)NRc7Rd7, NRc7C(O)ORa7, C(=NRe7)NRc7Rd7, NRc7C(=NRe7)NRc3Rd7, S(O)Rb7, S(O)NRc7Rd7, S(O)2Rb7, NRc7S(O)2Rb7, NRc7S(O)2NRc7Rd7, и S(O)2NRc7Rd7;

Ra7, Rb7, Rc7, и Rd7 се независно избрани од H, C1-6 алкил, C1-6 халоалкил, C2-6 алкенил, C2-6 алкинил, C6-10 арил, C3-7 циклоалкил, 5-10 член хетероарил, 4-10 член хетероциклоалкил, C6-10 арил-C1-4 алкил, C3-7 циклоалкил-C1-4 алкил, 5-10 член хетероарил-C1-4 алкил, и 4-10 член хетероциклоалкил-C1-4 алкил, кадешто споменатиот C1-6 алкил, C1-6 халоалкил, C2-6 алкенил, C2-6 алкинил, C6-10 арил, C3-7 циклоалкил, 5-10 член хетероарил,

4-10 член хетероциклоалкил, C6-10 арил-C1-4 алкил, C3-7 циклоалкил-C1-4 алкил, 5-10 член хетероарил-C1-4 алкил, и 4-10 член хетероциклоалкил-C1-4 алкил се секој опционално супституиран со 2, или 3 супституенти независно избран од OH, CN, amino, хало, C1-6 алкил, C1-6 алкокси, C1-6 халоалкил, и C1-6 халоалкокси;

секој Re, ReRe2, Re3, и Re7 е независно избран од H, C1-4 алкил, и CN; a е 0 или 1; m е 0 или 1; n е 0 или 1; p е 0 или 1; q е 0 или 1; r е 0 или 1;

кадешто било кој од горе споменатите хетероарил или хетероциклоалкил група содржи 2, 3, или 4 прстен-којшто формира хетероатоми независно избран од O, N, и S; и кадешто еден или повеќе од прстен формирачки C или N атоми од било кое од гореспоменатата хетероциклоалкил група е опционално супституирана со оксо (=O) група. има уште 38 патентни барања

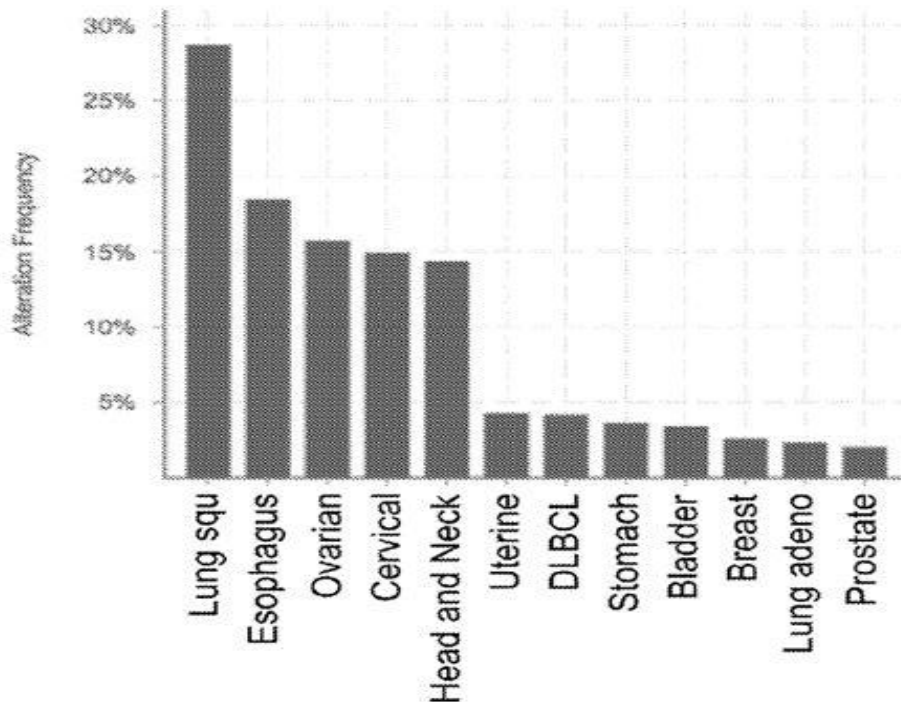



(51) C 07K 14/47, C 12N 15/56, C 12N 9/24, A 61K 38/47, A 61P 3/00, A 61P 3/06

(11) 13851 (13) T1  
(21) 2023/185 (22) 10/05/2023  
(45) 31/01/2025

(30) US201462095313P 22/12/2014 US and US201562216452P 10/09/2015 US

(96) 02/12/2015 EP15874075.3

(97) 19/04/2023 EP3237621

(73) **Codexis, Inc. 200 Penobscot Drive Redwood City, CA 94063, US**

(74) БЕРИН Д.О.О. СКОПЈЕ ул.Македонија бр.27/2/22, 1000 Скопје

(72) HUISMAN, Gjal, W.; AGARD, Nicholas, J.; ZHANG, Xiyun and MILLER, Mathew, G.

(54) **ЧОВЕЧКИ АЛФА-ГАЛАКТОЗИДАЗНИ БАРИЈАНТИ**

(57) 1 Рекомбинантна алфа галактозидаза А и/или биолошки активен рекомбинантен алфа галактозидазен А фрагмент којшто содржи аминокиселинска секвенца којашто содржи барем околу 90%, барем околу 91%, барем околу 92%, барем околу 93%, барем околу 94%, барем околу 95%, барем околу 96%, барем околу 97%, барем околу 98%, или барем околу 99% идентичност со секвенца SEQ ID NO:5, кадешто споменатата алфа галактозидаза А содржи мутација на позиција 206 кадешто позицијата е нумерирана со повикување на SEQ ID NO:5.

има уште 15 патентни барања

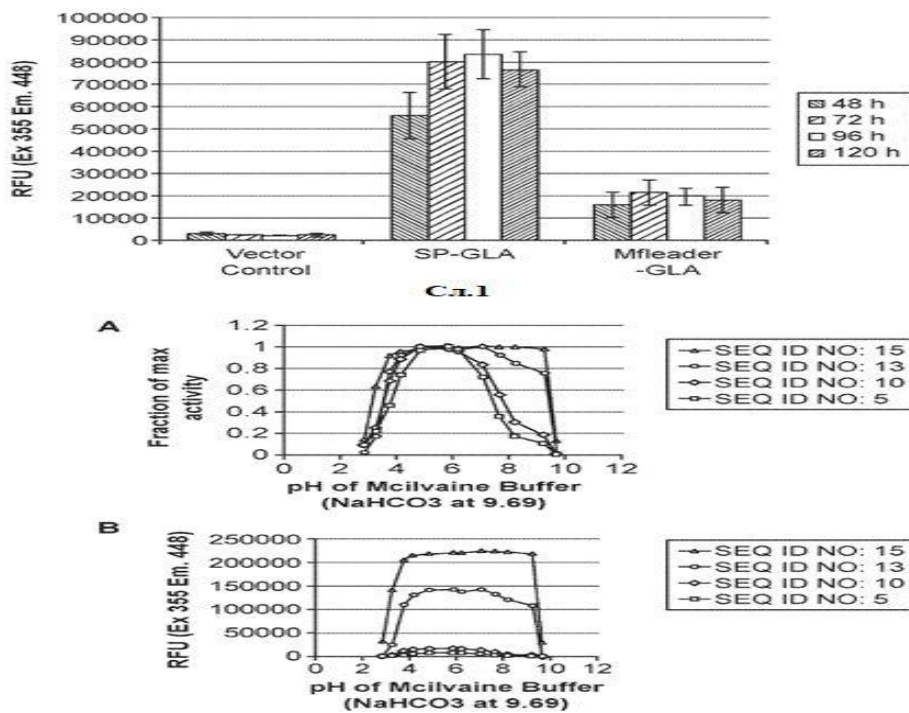

(51) C 07D 513/14, A 61K 31/5025, A 61P 7/08, A 61P 7/06, A 61P 3/10, A 61P 35/00

(11) 13852 (13) T1  
(21) 2023/186 (22) 11/05/2023  
(45) 31/01/2025

(30) PCT/CN2017/097496 15/08/2017 CN; US201862673526P 18/05/2018 US and US201862673533P 18/05/2018 US

(96) 15/08/2018 EP18766400.8

(97) 15/02/2023 EP3668512

(73) **Agios Pharmaceuticals, Inc. 88 Sidney Street Cambridge, MA 02139, US**

(74) БЕРИН Д.О.О. СКОПЈЕ ул.Македонија  
бр.27/2/22, 1000 Скопје

(72) CIANCHETTA, Giovanni; PADYANA, Anil,  
Kumar; SUI, Zhihua; KUNG, Charles; LIU, Tao;  
CAI, Zhenwei; CUI, Dawei and JI, Jingjing

(54) **ОДУЛАТОРИ НА ПИРУВАТ КИНАЗА И  
НИВНА УПОТРЕБА**

(57) 1 Соединение со формулата (I) или  
негова фармацевтски прифатлива сол за  
употреба во метод на лекување на  
пролиферативна болест, дебелина,  
дијабетична болест, атеросклероза, рестеноза,  
коронарна артериска болест, Блум синдром или  
автоимуна болест; каде што методот опфаќа  
давање на ефективна количина на  
соединението со формулата (I) или негова  
фармацевтски прифатлива сол на пациент, при  
што:

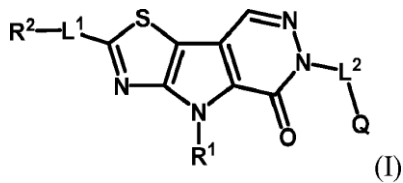

Q е водород, опционално супституиран алкил,  
опционално супституиран алкенил, опционално  
супституиран алкинил, опционално  
супституиран циклоалкил, опционално  
супституиран хетероциклил, опционално  
супституиран арил или опционално  
супституиран хетероарил;

R1 е водород, опционално супституиран алкил,  
опционално супституиран халоалкил,  
опционално супституиран алкенил, опционално  
супституиран алкинил, опционално  
супституиран циклоалкил, опционално  
супституиран хетероциклил, опционално  
супституиран арил, -ORo- C(=O)Rсили азотна  
заштитна група;

L1 е врска, опционално супституиран алкилен, -  
O-, -S-, -S-CH<sub>2</sub>-, -S(=O)CH<sub>2</sub>-, -S(=O)2CH<sub>2</sub>-, -  
NR<sub>3</sub>-, -NR<sub>3</sub>C(=O)-, -C(=O)NR<sub>3</sub>-, -C(=O)-, -  
OC(=O)-, -C(=O)O-, -NR<sub>3</sub>C(=O)O-, -OC(=O)NR<sub>3</sub>-,

-NR<sub>3</sub>C(=O)NR<sub>3</sub>-, -OC(R<sub>4</sub>)<sub>2</sub>-, -C(R<sub>4</sub>)<sub>2</sub>O--  
NR<sub>3</sub>C(R<sub>4</sub>)<sub>2</sub>-, -C(R<sub>4</sub>)<sub>2</sub>NR<sub>3</sub>-, -S(=O)<sub>2</sub>-, -S(=O)-, -  
S(=O)<sub>2</sub>O-, -OS(=O)<sub>2</sub>-, -S(=O)O-, -OS(=O)-, -  
S(=O)<sub>2</sub>NR<sub>3</sub>-, -NR<sub>3</sub>S(=O)<sub>2</sub>-, -S(=O)NR<sub>3</sub>-, -  
NR<sub>3</sub>S(=O)-, -NR<sub>3</sub>S(=O)<sub>2</sub>O-, -OS(=O)<sub>2</sub>NR<sub>3</sub>-, -  
NR<sub>3</sub>S(=O)O-, -OS(=O)NR<sub>3</sub>-, or -S(=O)(=NR<sub>3</sub>)-,  
при што точката на спојување кон R<sub>2</sub> е на  
левата страна;

L<sub>2</sub> е врска, опционално супституиран алкилен, -  
C(=O)-, -S(=O)<sub>2</sub>-, or -S(=O)-, при што точката на  
спојување кон Q е на десната страна;

R<sub>2</sub> е водород, халоген, опционално  
супституиран алкил, опционално супституиран  
алкокси, опционално супституиран алкенил,  
опционално супституиран алкинил, опционално  
супституиран циклоалкил, опционално  
супституиран хетероциклил, опционално  
супституиран арил или опционално  
супституиран хетероарил, или азотна заштитна  
група L<sub>1</sub> е -NR<sub>3</sub>-, -NR<sub>3</sub>C(=O)-, -NR<sub>3</sub>C(=O)O-, -  
NR<sub>3</sub>C(R<sub>4</sub>)<sub>2</sub>-, -NR<sub>3</sub>S(=O)<sub>2</sub>-, -NR<sub>3</sub>S(=O)-, -  
NR<sub>3</sub>C(=O)NR<sub>3</sub>-, -NR<sub>3</sub>S(=O)<sub>2</sub>O-, или -  
NR<sub>3</sub>S(=O)O-, кислородна заштитна група кога  
L<sub>1</sub> е -O-, -OC(=O)-, -OC(=O)NR<sub>3</sub>-, -OC(R<sub>4</sub>)<sub>2</sub>-, -  
OS(=O)<sub>2</sub>-, -OS(=O)<sub>2</sub>NR<sub>3</sub>-, -OS(=O)NR<sub>3</sub>-, или -  
OS(=O)-, или сулфурна заштитна група кога L<sub>1</sub> е -  
S-;

секој примерок од R<sub>3</sub> е независно водород, -  
ORo<sub>2</sub>, опционално супституиран алкил,  
опционално супституиран алкенил, опционално  
супституиран алкинил, опционално  
супституиран циклоалкил, опционално  
супституиран хетероциклил, опционално  
супституиран арил, опционално супституиран  
хетероарил или азотна заштитна група;  
секој примерок од Ro<sub>1</sub> и Ro<sub>2</sub> е независно  
водород, опционално супституиран алкил или  
кислородна заштитна група;

секој примерок од Rc<sub>1</sub> е независно опционално  
супституиран алкил или -N(Rcp)<sub>2</sub>, при што секој  
примерок од Rcp е независно водород, -C<sub>1</sub>-<sub>6</sub>  
алкил, или азотна заштитна група; и  
секој примерок од R<sub>4</sub> е независно водород,

опционално супституиран алкил, опционално супституиран алкенил, опционално супституиран алкинил, опционално супституиран циклоалкил, опционално

супституиран хетероциклил, опционално супституиран арил или опционално супституиран хетероарил.  
има уште 15 патентни барања

1/14

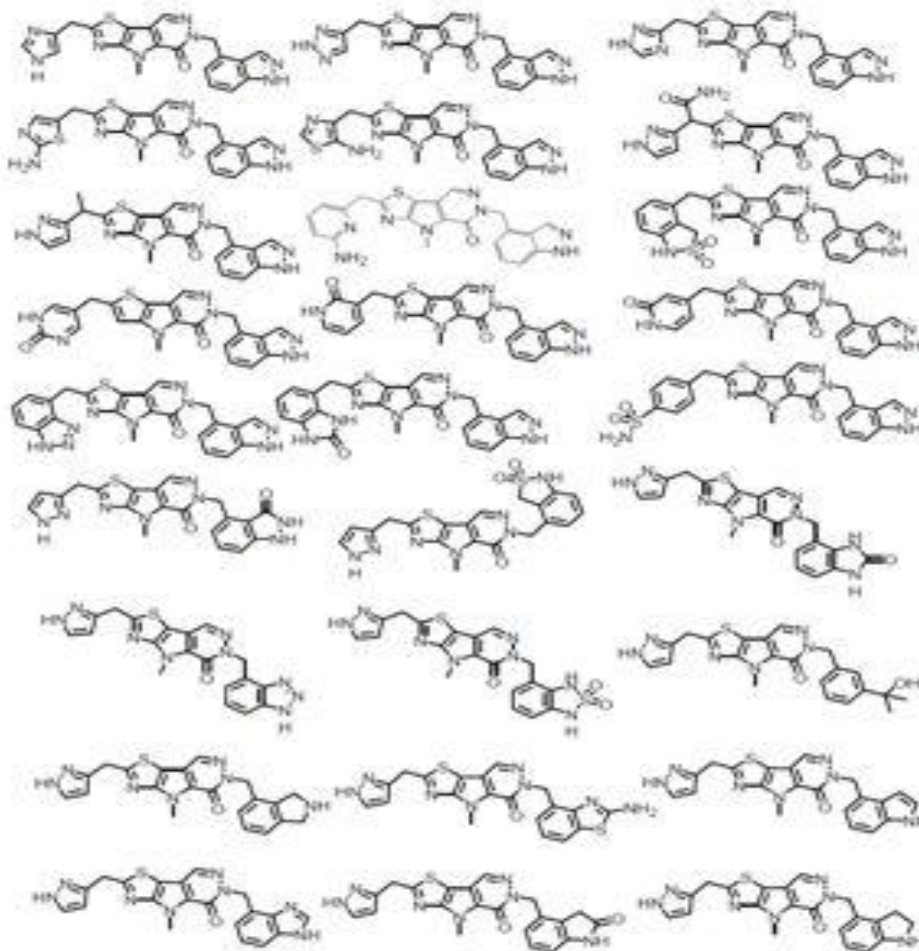

(51) C 07K 16/28, A 61K 31/497, A 61K 39/00, A 61K 45/06, A 61K 31/496, A 61K 39/395, A 61P 35/02, A 61P 35/00

(11) 13853

(13) T1

(21) 2023/187

(22) 11/05/2023

(45) 31/01/2025

(30) US201862675639P 23/05/2018 US

(96) 22/05/2019 EP19732494.0

(97) 15/02/2023 EP3796912

(73) Celgene Corporation 86 Morris Avenue Summit, NJ 07901 , US

(74) АНА ПЕКЕВСКА-ВАСИЛЕВА, АДВОКАТ ул. Максим Горки 7-1/2, 1000, Скопје

(72) PIERCE, Daniel, W. and WONG, Lilly, L.

(54) **АНТИПРОЛИФЕРАТИВНИ СОЕДИНЕНИЈА И БИСПЕЦИФИЧНО АНТИТЕЛО ПРОТИВ ВСМА И CD3 ЗА КОМБИНИРАНА УПОТРЕБА**

(57) 1 Соединение за употреба во метода на третирање мултипен миелом, каде што соединението е соединение со формулата 1

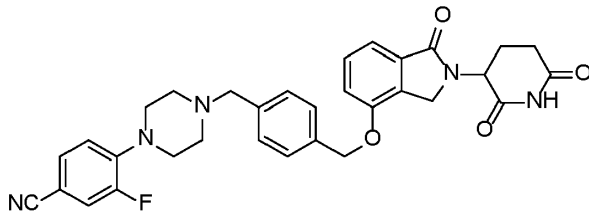

1

или енантиомер, мешавина од енантиомери, таутомер, изотополог, или фармацевтски прифатлива сол на истото, каде што методата содржи администрирање на терапевтски ефективна количина од соединението со формулата или на енантиомер, мешавина од енантиомери, таутомер, изотополог, или фармацевтски прифатлива сол на истото на пациент кој има

потреба од истото, во комбинација со биспецифично антителио што содржи прв врзувачки дел што специфично се врзува на антиген за созревање на човечки Б клетки (BCMA) и втор врзувачки дел што специфично се врзува за човечки CD3ε (CD3), назначено со тоа, што наведениот прв врзувачки дел содржи VH регион што содржи CDR1H регион од CEK ИД БР:22 и CDR2H регион од CEK ИД БР:22 и CDR3H регион од CEK ИД БР: 17 и VL регион што содржи CDR3L регион од CEK ИД БР:20 и комбинација на CDR1L и CDR2L регион селектиран од групата од и) CDR1L регион од CEK ИД БР:23 и CDR2L регион од CEK ИД БР:24, ии) CDR1L регион од CEK ИД БР:25 и CDR2L регион од CEK ИД БР:26, или иии) CDR1L регион од CEK ИД БР:27 и CDR2L регион од CEK ИД БР:28. има уште 14 патентни барања

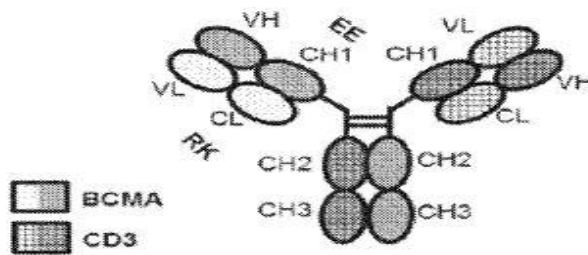

Наупр 1А

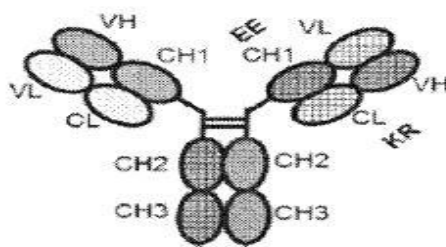

Наупр 1Б

(51) C 07K 16/18, C 07K 16/28, C 07K 16/00, C 12P 21/08, C 12P 21/00, A 61K 39/395, A 61K 39/00

(11) 13854

(13) T1

(21) 2023/188

(30) US201562207164P 19/08/2015 US

(96) 18/08/2016 EP20174805.0

(22) 12/05/2023

(45) 31/01/2025

(97) 19/04/2023 EP3769781

(73) **Astrazeneca AB 151 85 Södertälje, SE**

(74) БИНПРО ДООЕЛ СКОПЈЕ ул. Ленинова бр.15а-13,1000 Скопје

(72) DEPAZ, Roberto; DEJESUS, Natalie and BEE, Jared

(54) **СТАБИЛНА АНТИ-IFNAR1 ФОРМУЛАЦИЈА**

(57) 1 Антитело формулација што содржи:

а. 100 до 200 mg/mL анифролумаб;

б. 0.02% до 0.08% сурфактанс, каде што сурфактансот е селектиран од групата составена од полисорбат 20, полисорбат 80 и полоксамер;

ц. 100 mM до 150 mM неоптоварен ексципиенс, каде што неоптоварениот ексципиенс е

селектиран од групата составена од фруктоза, гликоза, маноза, сорбоза, ксилоза, лактоза, малтоза, сахароза, декстран, пулулан, декстрин, циклодекстрини, растворлив скроб, трехалоза, сорбитол, еритритол, изомалт, лактитол, малтитол, ксилитол, глицерол, лактитол, хидроксиетил скроб и глукани растворливи во вода;

д. пуфер формулација; и

е. 25 до 130 mM лизин сол:

назначено со тоа, што формулацијата е на pH од 5.5 до 6.5,

и каде што формулацијата има вискозност еднаква на или помала од 20 mPas на 25°C.

има уште 11 патентни барања

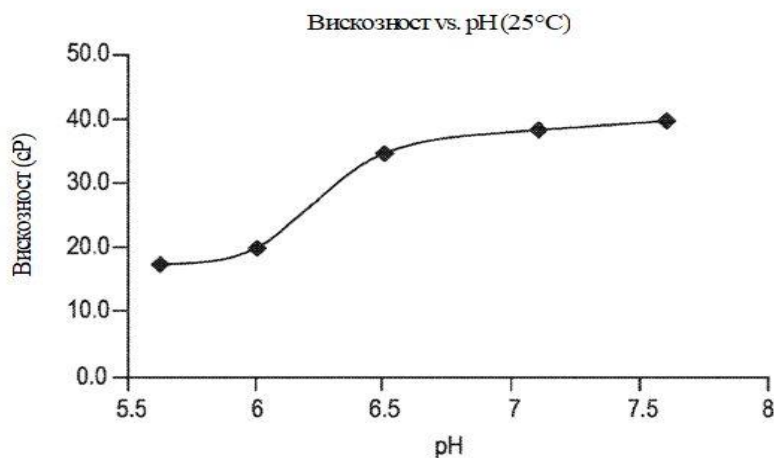

(51) **C 08C 19/08, C 08J 11/10, C 08J 11/28, C 08J 11/12, C 08L 19/00, B 29B 17/04**

(11) **13867**

(13) T1

(21) **2023/502**

(22) 25/10/2023

(45) 31/01/2025

(30) EP16199584 18/11/2016 EP

(96) 17/11/2017 EP17817244.1

(97) 26/07/2023 EP3541867

(73) **New Born Rubber License B.V.Legolaan 12 9861 AT Grootegast , NL**

(74) Друштво за застапување од областа на индустриската сопственост ЖИВКО

МИЈАТОВИЌ АНД ПАРТНЕРС ДОО Скопје

Ул. Даме Груев бр. 3/2-11 1000 Скопје

(72) PICCHIONI, Francesco and BROEKHUIS, Antonius Augustinus

(54) **МЕТОД ЗА ОБНОВУВАЊЕ НА ГУМА, И ОБНОВЕНИТЕ ГУМЕНИ СОСТАВИ КОИ СЕ ДОБИВААТ СО ТОА**

(57) 1 Метод за обновување на гума, кој ги опфаќа чекорите на

(i) обезбедување почетен материјал кој опфаќа вулканизиран гумен полимер;

(ii) подложување на почетниот материјал на



механичко напрегање и на температура од најмалку 200°C или во отсуство на адитив за фрагментација или во присуство на адитив за фрагментација способен за генерирање радикали на применетата температура, за постигнување на најмалку делумно уништување на вкрстените поврзаности и главната структура на гумениот полимер во фрагменти; и  
(iii) делумно реконституирање на

фрагментите во присуство на агенс за разгранување/прилепување за добивање обновен состав на гума, каде што споменатиот агенс за разгранување/прилепување опфаќа повеќебројни незаситени делови способни да реагираат со слободни радикали, пожелно каде што споменатите делови се селектирани од C=C и C=O.  
има уште 13 патентни барања

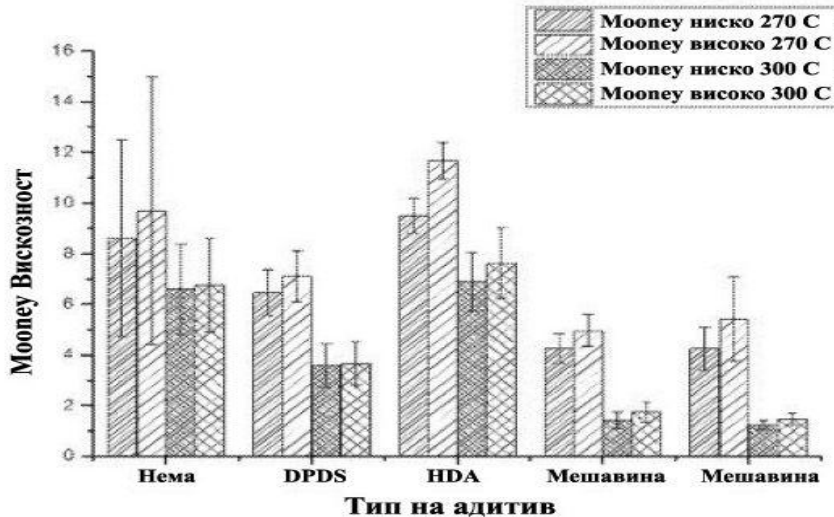

(51) **A 61K 31/167, A 61K 31/40, A 61K 31/573, A 61K 47/02, A 61K 9/00, A 61K 47/10, A 61P 11/00, A 61P 43/00**

(11) **13868**

(13) T1

(21) **2023/511**

(22) 27/10/2023

(45) 31/01/2025

(30) EP16184608 17/08/2016 EP

(96) 17/08/2017 EP17758473.7

(97) 04/10/2023 EP3500241

(73) **Chiesi Farmaceutici S.p.A. Via Palermo, 26/A 43122 Parma , IT**

(74) Друштво за застапување од областа на индустриската сопственост ЖИВКО МИЈАТОВИЌ АНД ПАРТНЕРС ДОО Скопје  
Ул. Даме Груев бр. 3/2-11 1000 Скопје

(72) SCURI, Mario; COLI, Pierfrancesco and DELMONTE, Giuseppe

(54) **КОМБИНИРАНА ТЕРАПИЈА ЗА COPD**

(57) 1 Фармацевтска формулација на аеросол за инхалација, која опфаќа фиксна комбинација од:

(a) гликопирониум бромид;

(б) формотерол или негова солватна сол; и

(в) беклометазон дипроприонат,

сите целосно растворени во хидрофлуороалкан (HFA) пропелант и ко-растворувач, каде што формулацијата исто така опфаќа инорганска киселина како стабилизирачки агенс;

за употреба во редуцирање на умерена/тешка стапка на егзацербација на COPD во подгрупа на пациенти со COPD со повеќе од една егзацербација во претходната година на терапија;

каде што умерената/тешка стапка на егзацербација на COPD кај пациенти е

редуцирана за повеќе од 20% во споредба со компаративна инхалаторна терапија која опфаќа привремена отворена тројна

комбинација на единечна LAMA или фиксна доза на комбинација од LABA+ICS. има уште 8 патентни барања

Слика 1



Слика 2



Слика 3

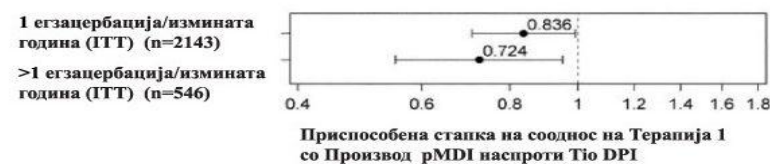

(51) С 07D 487/04, С 07D 471/04, С 07D 491/04, А 61K 31/519, А 61P 25/22, А 61P 25/08, А 61P 29/00

(11) 13869

(13) T1

(21) 2023/512

(22) 27/10/2023

(45) 31/01/2025

(30) US202062989104P 13/03/2020 US

(96) 12/03/2021 EP21712145.8

(97) 04/10/2023 EP4103566

(73) AstraZeneca AB 151 85 Södertälje, SE

(74) Друштво за застапување од областа на индустриската сопственост ЖИВКО

МИЈАТОВИЌ АНД ПАРТНЕРС ДОО Скопје

Ул. Даме Груев бр. 3/2-11 1000 Скопје

(72) JARVIS, Rebecca, Elizabeth and BÜRLI, Roland, Werner

(54) СОЕДИНЕНИЈА НА ФУЗИРАН ПИРИМИДИН КАКО КСС2 МОДУЛАТОРИ

(57) 1 Соединение од Формула (I) или негова фармацевтски прифатлива сол:

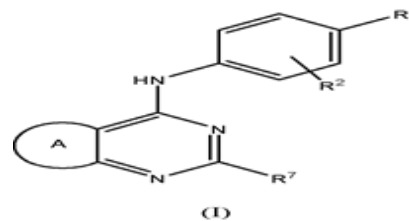

R1 е селектиран од C2-балкил; C2-балкенил; C2-балкинил; C2-балкокси; C2-балкенилокси; C2-балкинилокси; C3-7циклоалкил; -O-C3-7циклоалкил; C6-10арил; -O-(CH<sub>2</sub>)<sub>m</sub>-C6-10арил; 6 член хетероарил; и тиофенил; каде што алкил, алкенил, алкинил, алкокси, алкенилокси, алкинилокси и циклоалкил се опционално заменети со 1,

2 или 3 супституенти селектирани од -F и -CF<sub>3</sub> и каде што арил и хетероарил се опционално

супституирани со 1 или 2 супституенти селектирани од -хало, -C1-Залкил, -C1-8алкокси и -C2-8алкинилокси каде што -C1-Залкил, -C1-8алкокси и -C2-8алкинилокси се опционално супституирани со 2, или 3 супституенти селектирани од -F, -CF<sub>3</sub> и -NHC(O)O-C1-6алкил или два супституенти заедно со јаглерод на кој се прикачена форма на диазиринил;

R<sub>2</sub> е селектиран од -H; -хало; и -C1-Залкил опционално супституиран со 2 или 3 супституенти селектирани од -F и -CF<sub>3</sub>; A е селектиран од:

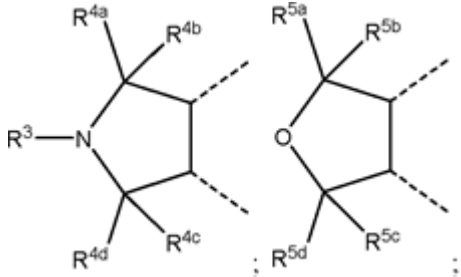

и

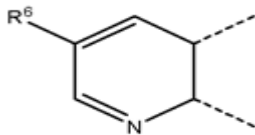

или негов N-оксид;

R<sub>3</sub> е селектиран од -H; -C1-6алкил; -C2-балкенил; -C2-6алкинил; -C3-7циклоалкил; и 5 или 6 член хетероциклоалкил; каде што алкилот, алкенилот, алкинилот, циклоалкилот или хетероциклоалкилот се опционално супституирани со 2 или 3 групи селектирани од -F, -CF<sub>3</sub>, -C1-Залкил опционално супституирани со 1 или 2 супституенти селектирани од -F, -CF<sub>3</sub>, -C(O)NR<sub>8</sub>R<sub>9</sub> и -NR<sub>8</sub>R<sub>9</sub>;

R<sub>4a</sub> и R<sub>4b</sub> се секој независно селектирани од -H и -C1-3 алкил опционално супституиран со 2

или 3 супституенти селектирани од -F и -CF<sub>3</sub>; R<sub>4c</sub> и R<sub>4d</sub> се секој независно селектирани од -H и -C1-3 алкил опционално супституиран со 2 или 3

супституенти селектирани од -F и CF<sub>3</sub>; или R<sub>4c</sub> и R<sub>4d</sub> заедно со јаглеродот кон кој се прикачен претставуваат карбонил;

R<sub>5a</sub>, R<sub>5b</sub>, R<sub>5c</sub> и R<sub>5d</sub> се секој независно селектирани од -H и -C1-3 алкил опционално супституиран со 2 или 3 супституенти селектирани од -F и CF<sub>3</sub>;

R<sub>6</sub> е селектиран од -H; -хало; -NH<sub>2</sub>; -CN; и -C1-Залкил опционално супституиран со 2 или 3 супституенти селектирани од -F и CF<sub>3</sub>; -C1-Залкокси опционално супституиран со 2 или 3 супституенти селектирани од -F и -CF<sub>3</sub>; -C(O)O-C1-Залкил; -C(O)NR<sub>8</sub>R<sub>9</sub>; -C(O)OH; и -NHC(O)-C1-Залкил;

R<sub>7</sub> е селектиран од NR<sub>10</sub>R<sub>11</sub>; 5 до 7 член моноцикличен хетероциклоалкил; и 5 или 6 член моноцикличен

хетероарил; каде што хетероциклоалкилот и хетероарилот се опционално супституирани со 2 или 3 групи селектирани од -CN; -C1-6алкил опционално супституиран со 2 или 3 супституенти селектирани од -F, -CF<sub>3</sub> и -OH; -C1-Залкокси

опционално супституиран со 2 или 3 супституенти селектирани од -F и CF<sub>3</sub>; -C(O)OH; -C1-Залкилен-NHC(O)C1-6алкил; -C1-Залкилен-NHC(O)OC1-балкил; и C3-5циклоалкил; или хетероциклоалкилот е опционално заменет со два супституенти на истиот прстен јаглерод кој заедно со јаглеродниот атом кон кого се прикачени формираат 5 до 7 член моноцикличен хетероциклоалкил; и каде што кога R<sub>7</sub> е морфолинил и R<sub>1</sub> е несупституиран морфолинил, R<sub>2</sub> не е -H;

и R<sub>9</sub> се секој независно селектирани од -H и -C1-6алкил;

R<sub>10</sub> е -C1-6алкил;



R11 е селектиран од -C1-балкил опционално супституиран со 1 или 2 супституенти селектирани од -F и C1-Залкокси; и -(CH<sub>2</sub>)<sub>n</sub>R12; R12 е 5 или 6 член хетероарил, 3 до 5 член

циклоалкил или 3 до 6 член хетероциклоалкил; m е 0 или 1; и n е 2 или 3.  
има уште 18 патентни барања

(51) **C 07K 16/28, A 61K 39/395, A 61K 45/06, A 61P 35/00**

(11) **13870** (13) T1  
(21) **2023/513** (22) 27/10/2023  
(45) 31/01/2025

(30) PCT/IB2017/001595 21/12/2017 CH

(96) 21/12/2018 EP18829861.6

(97) 02/08/2023 EP3728313

(73) **Debiopharm International S.A. Forum "après-demain" Chemin Messidor 5-7 1006 Lausanne , CH**

(74) Друштво за застапување од областа на индустриската сопственост ЖИВКО МИЈАТОВИЌ АНД ПАРТНЕРС ДОО Скопје Ул. Даме Груев бр. 3/2-11 1000 Скопје

(72) VUAGNIAUX, Grégoire; WIEDEMANN, Norbert; SZYLDERGEMAJN ALTMAN, Sergio Adrian and GAVILLET, Bruno

(54) **КОМБИНАЦИЈА НА ТЕРАПИЈА ПРОТИВ КАНЦЕР СО IAP АНТАГОНИСТ И АНТИ PD-1 МОЛЕКУЛА**

(57) 1 Антагонист на протеин инхибитор на апоптоза (IAP) за употреба во метод за лекување на канцер кај човечки субјект, методот се состои од:

(i) давање на IAP антагонист за време на

период на индукција, при што времетраењето на периодот на индукција е избрано од опсегот од 1 до 48 дена пред првото давање на анти PD-1 молекула; следено од (ii) давање на анти PD-1 молекула по завршувањето на периодот на индукција; при што: анти PD-1 молекулата е Nivolumab, Pembrolizumab, Atezolizumab, Durvalumab, Avelumab, PDR00IBI-308, Cemiplimab, Camrelizumab, BGB-A317, BCD-100, JS-00JNJ-3283, MEDI0680, AGEN-2034, TSR-042, Sym-02PF-0680159MGD-013, MGA-012, LZM-009, GLS-010, Genolimzumab, BI 75409AK-104, CX-072, WBP3155, SHR-1316, PD-L1 инхибитор миламолекула, BMS-936559, M-7824, LY-3300054, KN-035, FAZ-053, CK-30или CA-170; и антагонистот на IAP даван за време на периодот на индукција е Debio 1143, GDC-917/CUDC-427, LCL16GDC-0152, TL-32711/Birinapant, HGS-1029/AEG-40826, BI 891065, ASTX-660 или APG-1387, по можност, антагонистот на IAP е Debio 1143, LCL161 или Birinapant.  
има уште 14 патентни барања



(51) **A 61K 31/198, A 61K 31/352, A 61K 31/525, A 61K 33/34, A 61K 9/00, A 61P 27/02**

(11) **13871**

(13) T1

(21) **2023/515**

(22) 27/10/2023

(45) 31/01/2025

(30) US201662305227P 16/01/2019 US

(96) 06/12/2016 EP16893791.0

(97) 23/08/2023 EP3426262

(73) **University of Utah Research Foundation  
615 Arapen Drive Suite 310 , 84108, Salt Lake  
City, UT, US**

(74) ДРУШТВО ЗА ЗАСТАПУВАЊЕ МСА ИП-МИЛОЈЕВИЌ-СЕКУЛИЌ ДООЕЛ КУМАНОВО ул. Васко Карангелески бр. 111В/1-36, 1300, Куманово

(72) AMBATI, Balamurali K.; UENARA, Hironori and MUDDANA, Santosh

(54) **АГЕНСИ ЗА ВКРСТЕНО ПОВРЗУВАЊЕ И ПОВРЗАНИ МЕТОДИ**

(57) 1 Состав за употреба во метод на третирање на кератоконус, кој опфаќа: комбинација на бакар-содржаен агенс избран од група која се состои од бакар сулфат, бакар карбонат, бакар ацетат, бакар хлорид, бакар глуконат, бакар бромид, бакар флуорид, бакар нитрат, бакар јодид, бакар перхлорат, бакар молибдат, бакар тиоцијанат, бакар тартарат, бакар тетрафлуороборати, бакар селенид, бакар пирофосфат, ГНК-бакар, бакар-хистидин, бакар-глицинат, и нивни комбинации, и фармацевтски прифатлив носач, при што бакар содржајниот агенс е присутен во количество од 0.001% по тежина до 0.1% по тежина.  
има уште 9 патентни барања

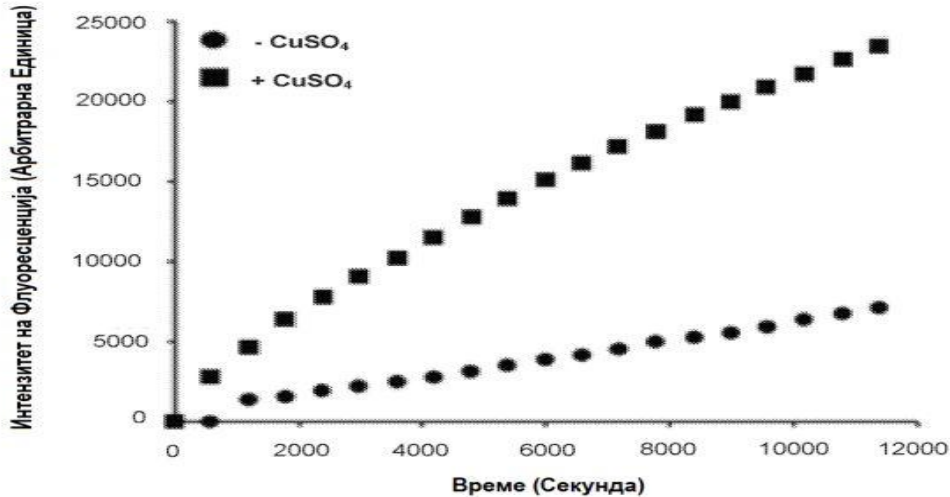

(51) **E 04F 15/10, B 32B 27/30, B 32B 3/06, B 32B 37/12, B 32B 38/04, B 32B 7/12, B 32B 27/08, B 32B 3/30**

(11) **13872**

(13) T1

(21) **2023/516**

(22) 30/10/2023

(45) 31/01/2025

(30) GB202003169 05/03/2020 GB

(96) 15/01/2021 EP21700038.9

(97) 02/08/2023 EP4090535

(73) **R-TEK Manufacturing Ltd 259 Battleford Road Northern Ireland Benburb, County Tyrone, BT71 7NP, GB**

(74) Друштво за застапување од областа на индустриската сопственост ЖИВКО МИЈАТОВИЌ АНД ПАРТНЕРС ДОО Скопје  
Ул. Даме Груев бр. 3/2-11 1000 Скопје

(72) Hurson, Niall

(54) **ПРОЦЕС НА ПРОИЗВОДСТВО НА ПЛОЧКИ**

(57) 1 Процес на производство на меѓуповрзувачки повеќеслојни луксузни винилни плочки (LVT) за модуларен поден систем, при што процесот ги опфаќа чекорите

на:

а) формирање на супстрат за подлога (2) од пластичен материјал со најмалку еден локаторски насочник (4) преку формирање со вбризување;

б) обложување на задниот дел на површинскиот слој на LVT (3) со лепило;

в) подредување на површинскиот слој на LVT (3) со горната површина (5) на супстратот за подлога (2) на начин на кој површинскиот слој на LVT (3) навлегува во секој локаторски насочник (4) од супстратот за подлога (2);

г) валање со притискање на супстратот за подлога (2) и на површинскиот слој на LVT (3) заедно за формирање на плоча со голема површина (10); и

д) формирање на облик со запци од плочата со голема површина (10) со метод на перфорација со употреба на алатка за перфорирање.

има уште 9 патентни барања

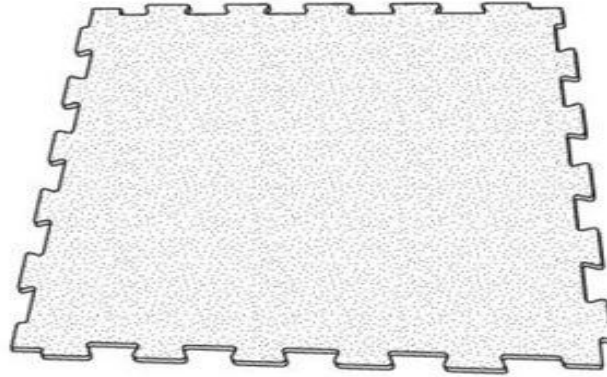

Слика 1А  
Пред патент



Слика 1Б

(51) C 12N 5/0775, C 12N 5/0789, A 61K 35/28, A 61L 27/36, A 61L 27/38, A 61N 5/06, A 61N 5/067, A 61P 25/00, A 61P 9/00

(11) 13875

(13) T1

(21) 2023/518

(22) 30/10/2023

(45) 31/01/2025

(30) US201562254220P 12/11/2015 US and US201662321781P 13/04/2016 US

(96) 11/11/2016 EP16865155.2

(97) 02/08/2023 EP3373996

(73) **Ovokaitys, Todd F. 2260 Rutherford Road Carlsbad, CA 92008, US**

(74) БЕРИН Д.О.О. СКОПЈЕ бул. Кочо Рацин бр.14/1/1000 Скопје

(72) STRACHAN, John, Scott and OVOKAITYS, Todd, Frank

(54) **МЕТОД ЗА ГЕНЕРИРАЊЕ, УПОТРЕБА И ИСПОРАКА**

**НА АКТИВИРАНИ МАТИЧНИ КЛЕТКИ**

(57) 1 Активирани матични клетки за употреба во метод за поправка на оштетеното ткиво на панкреасот при третман на дијабетична состојба, кој содржи:  
добивање неактивирани матични клетки;

формирање активирани матични клетки од неактивирани матични клетки со третирање на матичните клетки со проширен, фазно конјугиран, амплитудно модулиран ласерски зрак, при што проширениот, фазно конјугиран, амплитудно модулиран ласерски зрак се формира со поминување на ласерската светлина низ проширувач на зракот (530), така што ласерската светлина се шири меѓу два до десет пати, а потоа преку уред за поништување на фазата (550), и каде што проширениот, фазно конјугиран, амплитудно модулиран ласерски зрак содржи мноштво импулси со кратко траење со предефинирана бранова должина и предефинирана амплитуда; администрирање на активирани матични клетки во тело кое го содржи биолошкото ткиво; и нанесување без пробивање на кожата на кохерентен ласерски зрак за водење долж најмалку една оска, така што кохерентниот ласерски зрак за водење е во интеракција со споменатото оштетено ткиво.  
има уште 12 патентни барања

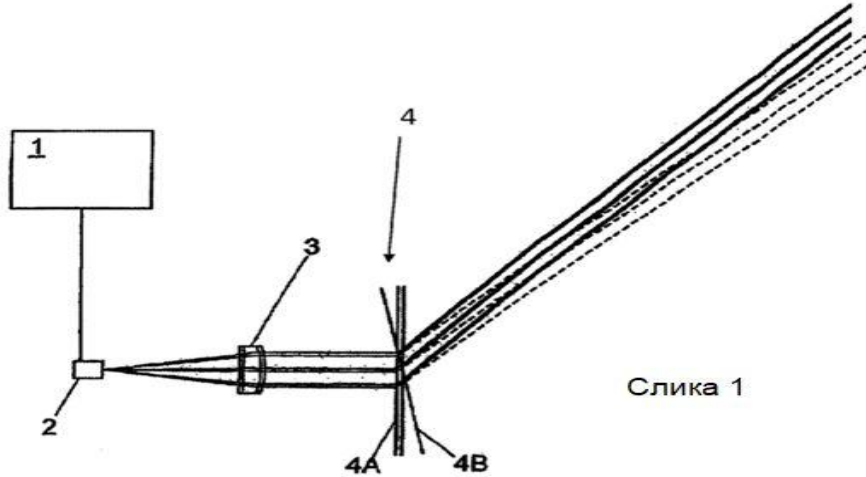

Слика 1

Prior Art  
(US Patent No. 6,811,564)

(51) **H 04N 19/105, H 04N 19/1H 04N 19/157, H 04N 19/593, H 04N 19/46, H 04N 19/503, H 04N 19/176**

(11) **13873**

(13) T1

(21) **2024/161**

(22) 18/03/2024

(45) 31/01/2025

(30) KR20090125305 16/12/2009 KR;

KR20100050034 28/05/2010 KR and

KR20100127500 14/12/2010 KR

(96) 16/12/2010 EP19194906.4

(97) 06/03/2024 EP3591970

(73) **Electronics and Telecommunications**

**Research Institute 16Gajeong-Dong**

**Yuseong-Gu Daejeon 305-700, KR**

(74) АНА ПЕКЕВСКА-ВАСИЛЕВА, АДВОКАТ

ул. Максим Горки 7-1/2, 1000, Скопје

(72) CHOI, Jin Soo; LIM, Sung Chang; KIM, Hui

Yong; LEE, Jin Ho; JEONG, Se Yoon; KIM, Jong

Ho; LEE, Ha Hyun; KIM, Jin Woong; CHOI, Hae

Chul; CHO, Suk Hee and HONG, Jin Woo

(54) **ПОСТАПКА ЗА АДАПТИВНО**

**ДЕКОДИРАЊЕ НА СЛИКА**

(57) 1 Постапка за видео декодирање со

користење на интер предикција, која вклучува:

реконструкција на поголем број блокови (420; 520) внатре во моменталниот исечок (410; 510) во однос на моменталниот исечок кој вклучува поголем број блокови, прием, од енкодер, идентификатор на референтниот блок и индикатор на шема на кодирање кој покажува да ли е целниот блок (430; 530) внатре во моменталниот исечок кодиран со режимот на адаптивно кодирање или не; ако индикатор на шема на кодирање покажува дека целниот блок е кодиран со режимот на адаптивно кодирање:

одредување на еден блок помеѓу мноштво реконструирани блокови и блок кој е колоциран со целен блок (650) во претходно реконструираниот слика (620) како референтниот блок со користење на идентификатори на референтниот блок, при што е референтниот блок избран од блок кој е соседен на целниот блок во правец према горе улево, на блокот кој е соседен на целниот блок од левата страна, на блокот кој е соседен на целниот блок над целниот блок и колоцираниот блок: разликување на параметри на кодирање

на референтниот блок, при што параметрите на кодирање вклучуваат вектор (1050) на движење, правец (1350) на предикција и индекс (1150) на референтна слика за референтен блок; и адаптивно декодирање на целниот блок врз основ на параметри на кодирање на

референтниот блок, при што параметрите на кодирање на референтниот блок се користат како параметри на кодирање на целниот блок. има уште 0 патентни барања

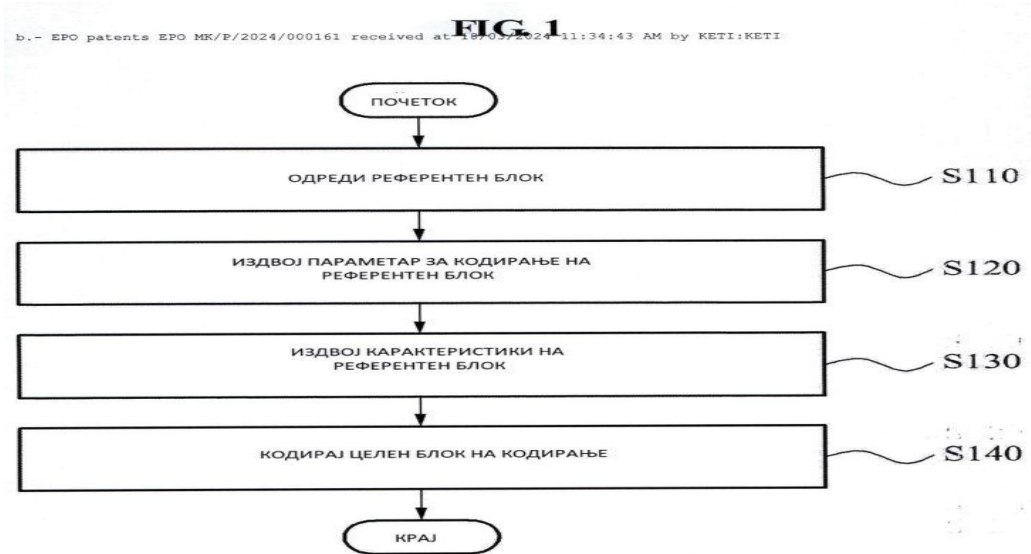

(51) **C 07K 16/08**

(11) **13874**

(13) T1

(21) **2024/162**

(22) 18/03/2024

(45) 31/01/2025

(30) PTC/CN2015/089764 16/09/2015 CN

(96) 08/09/2016 EP16766397.0

(97) 28/02/2024 EP3350218

(73) **Novartis AG Lichtstrasse 35 4056**

**Basel,CH**

(74) АНА ПЕКЕВСКА-ВАСИЛЕВА, АДВОКАТ

ул. Максим Горки 7-1/2, 1000, Скопје

(72) KNAPP, Mark; XU, Fangmin; ABEND, Johanna; DRAGIC, Zorica; FEIRE, Adam Lloyd; KOVACS, Steven; TRAGGIAI, Elisabetta; WANG,

Lichun; WANG, Yongqiang; WU, Danqing and WU, Qilong

(54) **АНТИТЕЛА ЗА НЕУТРАЛИЗАЦИЈА НА ПОЛИОМАВИРУС**

(57) 1 Антитело кое се врзува за VP1 протеин BVКV и JCV, при што споменатото антитело или неговиот антиген-врзувачки фрагмент опфаќа: варијабилен регион на тежок ланец кој опфаќа (a) HCDR1 (CDR-регион за одредување на комплементарност) од SEQ ID N0: 6, (b) HCDR2 од SEQ ID N0:7, (c) HCDR3 од SEQ ID N0:8 и варијабилен регион на лесен ланец кој опфаќа: (d) LCDR1 од SEQ ID N0:16, (e) LCDR2 од SEQ ID N0:17, и (f) LCD3 од SEQ ID N0:18.

има уште 0 патентни барања

FIG. 1A

Испитување на афинитет SET BVV VP1 на серотин

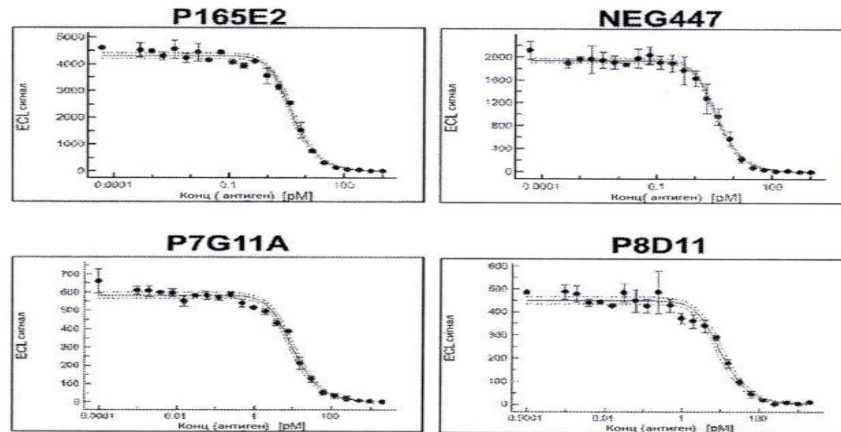

(51) C 07D 217/02, A 61K 31/472, A 61P 9/12, A 61P 27/06

(11) 13842

(13) T1

(21) 2024/166

(22) 18/03/2024

(45) 31/01/2025

(96) 16/12/2019 EP19899054.1

(97) 07/02/2024 EP3901141

(73) D. Western Therapeutics Institute, Inc. 1-18-11 Nishiki Naka-ku Nagoya-shi, Aichi 460-0003, JP

(74) ПЕТОШЕВИЌ ДООЕЛ ДРУШТВО ЗА ОСТВАРУВАЊЕ И ЗАШТИТА НА ИНТЕЛЕКТУАЛНА СОПСТВЕНОСТ СКОПЈЕ ул. Орце Николов бр.68/4, реон 20, 1000 Скопје

(72) HIDAКА, Hiroyoshi; SUMI, Kengo and IZUHARA, Takashi

(54) **НОВА ФОРМА НА ИЗОКИНОЛИН СУЛФОНАМИД**

(57) 1 Кристал од N-[(R)-1-[(S)-2-хидрокси-2-фенилпропиламино]пропан-2-ил]изокинолин-6-сулфонамид дихидрохлорид анхидрид кој има карактеристични врвови на  $2\theta$  агли од  $6.8 \square 0.1^\circ$ ,  $10.0 \square 0.1^\circ$ ,  $12.7 \square 0.1^\circ$ ,  $14.6 \square 0.1^\circ$ ,  $14.8 \square 0.1^\circ$ ,  $16.2 \square 0.1^\circ$ ,  $17.4 \square 0.1^\circ$ ,  $17.8 \square 0.1^\circ$ ,  $19.510.1^\circ$ ,  $20.0 \square 0.1^\circ$ ,  $21.6 \square 0.1^\circ$ ,  $24.7 \square 0.1^\circ$ ,  $25.5 \square 0.1^\circ$ ,  $25.8 \square 0.1^\circ$ ,  $29.8 \square 0.1^\circ$ ,  $39.5 \square 0.1^\circ$ , и  $44.9 \square 0.1^\circ$  во прав спектар на дифракција на X-зраци.

има уште 6 патентни барања



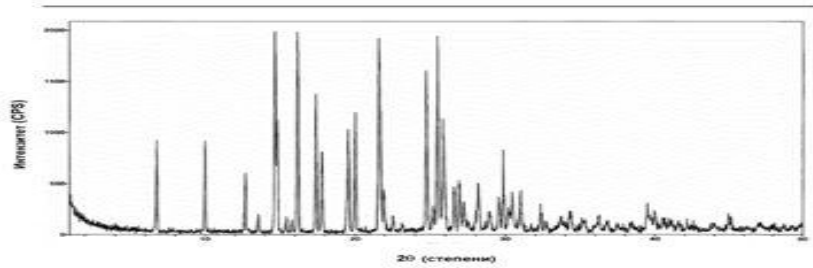

Нацрт 1

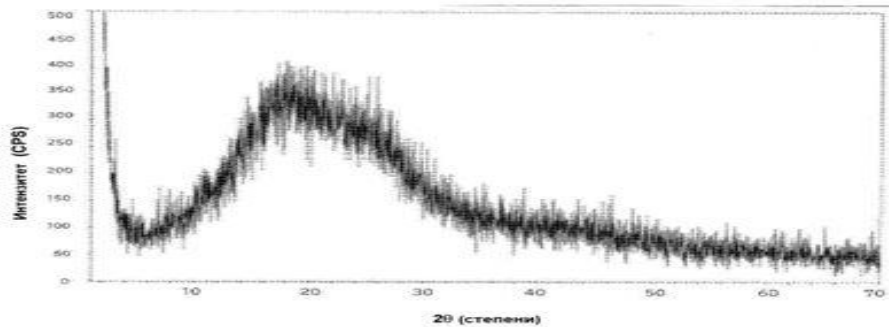

Нацрт 2

(11) 13843	(13) T1	структура (1), (15) во која се интегрирани контролна единица (3) и контролни средства (2, 9, 12, 14) кои испраќаат инструкции до дронот за вртење десно/лево, забрзување/забавување, издигнување и спуштање на дронот (13), каде што - потпорната структура на контролните средства (2) е едно парче (15) - контролниот држач може да се поврзе со ремен (16) - внатре во потпорната структура (1,15) контролната единица (3) е поврзана со комуникациска единица (6) задолжена за пренесување на споменатите инструкции од контролната единица (3) до дронот, контролната единица (3) и комуникациската единица (6) се напојуваат со батерија (4) интегрирана во потпорната структура и можат да се полнат со помош на точка за полнење (5) или со надворешен кабел (7) што доаѓа од дронот (13). има уште 8 патентни барања
(21) 2024/178	(22) 29/03/2024	
	(45) 31/01/2025	
(96) 16/11/2017 EP17840562.7		
(97) 07/02/2024 EP3747754		
(73) <b>Fernandez Fernandez, Bernardo;</b> <b>Fernandez Fernandez, Pablo and Fernandez Fernandez, Pelayo Calle José María Martínez Bajo 33209 Gijón (Asturias), ES;Calle José María Martínez Bajo 33209 Gijón Asturias, ES and Calle José María Martínez Bajo 33209 Gijón Asturias, ES</b>		
(74) БЕРИН Д.О.О. СКОПЈЕ Бул. Кочо Рацин бр.14/1/1000 Скопје		
(72) FERNANDEZ FERNANDEZ, Bernardo		
(54) <b>КОНТРОЛЕН ДРЖАЧ ЗА КОНТРОЛИРАЊЕ ДРОН КАКО ВЛЕЧНА ЕДИНИЦА</b>		
(57) 1 Дрон како влечна единица и контролен држач за контрола на споменатиот дрон, каде што контролниот држач (1), кој се користи, е поврзан со споменатиот дрон преку влечен кабел, контролниот држач (1) содржи потпорна		

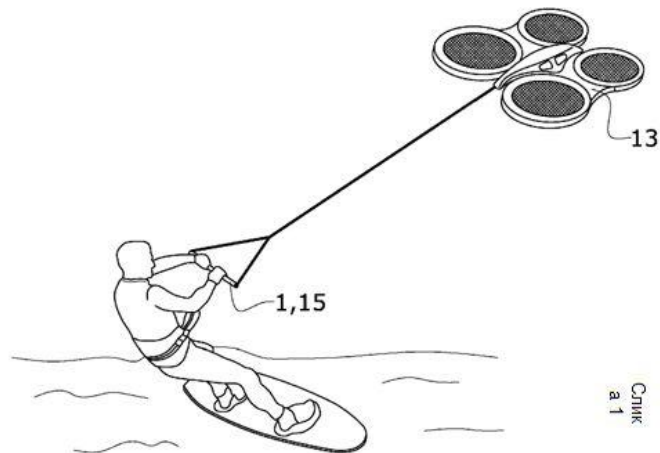

Слик  
а 1

(51) **A 61H 1/02, A 63B 23/04**

(11) **13855**

(13) T1

(21) **2024/532**

(22) 07/10/2024

(45) 31/01/2025

(30) 2018081268 20/04/2018 JP

(96) 16/04/2019 EP19788623.7

(97) 24/07/2024 EP3782706

(73) **Kenko life Corporation Ekihigashi-Inter Bldg 1-2-3, Higashihie, Nakata-ku Fukuoka-shi, Fukuoka 812-0007, JP**

(74) Друштво за застапување од областа на индустриската сопственост ЖИВКО МИЈАТОВИЌ АНД ПАРТНЕРС ДОО Скопје  
Ул. Даме Груев бр. 3/2-11 1000 Скопје

(72) MOTOMURA Shinsuke

(54) **СПРАВА ЗА ВЕЖБАЊЕ**

(57) 1 Апарат за вежбање (10) кој опфаќа: дел за поставување (13а) на кој се поставени двете нозе на корисникот; дел за главниот дел од телото (13) кој има лачно свиен дел и ротационо се движи низ однапред одреден опсег со наизменично движење на нозете на корисникот поставени на

делот за поставување; и средства за ограничување (ЕЕ2) кои го ограничуваат движењето на главниот дел од телото во хоризонтална рамнина, средствата за ограничување имаат вдлабнат дел (13в) формиран со отстранување на дел од лачниот дел од главниот дел од телото, и основен дел (11) кој се поставува на подна површина, а проекциониот дел е фиксиран на горната површина на основниот дел, каде што површината на лачно свиениот дел е конфигурирана да контактира со горната површина на основниот дел кога главното тело ротационо се поместува, се карактеризира со тоа што проекциониот дел е вграден во вдлабнатиот дел, каде што должината на проекциониот дел (12) е помала од должината на вдлабнатиот дел и проекциониот дел е покриен со вдлабнатиот дел, а длабочината на вдлабнатиот дел е поставена да биде суштински иста со висината на проекциониот дел.  
има уште 1 патентни барања

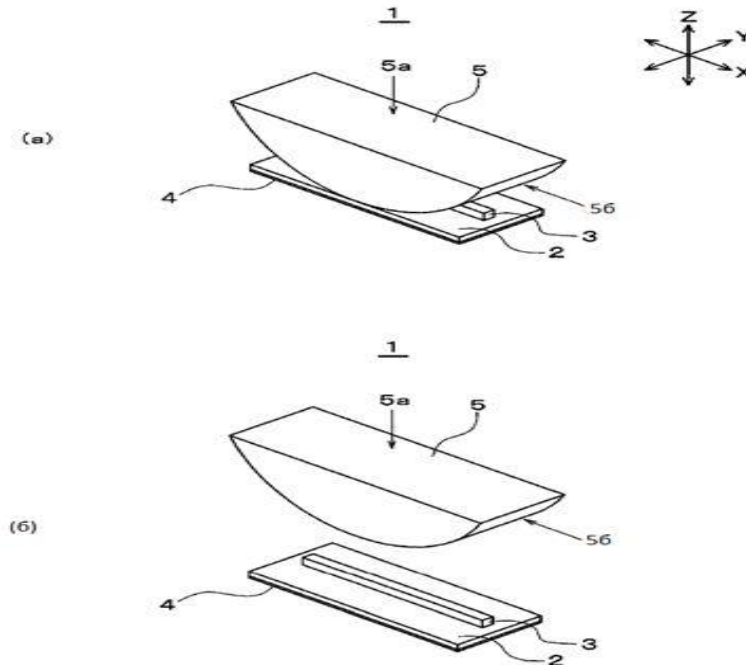

(51) C 07K 16/28, C 12N 1/15, C 12N 1/19, C 12N 1/2C 12N 5/10, C 12N 15/13, C 12P 21/08, A 61K 9/19, A 61K 9/08, A 61K 9/00, A 61K 31/395, A 61K 31/4745, A 61P 35/00, A 61P 15/08, A 61P 13/12, A 61P 43/00

(11) 13835

(13) T1

(21) 2024/538

(22) 09/10/2024

(45) 31/01/2025

(30) 20170096749 15/05/2017 JP

(96) 14/05/2018 EP18802536.5

(97) 18/09/2024 EP3626825

(73) **Daiichi Sankyo Company, Limited**  
**3-5-Nihonbashi Honcho Chuo-ku, 103-8426,**  
**Tokyo, JP**

(74) ДРУШТВО ЗА ЗАСТАПУВАЊЕ МСА ИП-МИЛОЈЕВИЌ-СЕКУЛИЌ ДООЕЛ КУМАНОВО ул. Васко Карангелески бр.111В/1-36, 1300, Куманово

(72) SAITO Atsuko; HIRATA Tsuyoshi and NAKAMURA Kensuke

(54) **АНТИ-CDH6 АНТИТЕЛО И АНТИ-CDH6 АНТИТЕЛО-ЛЕК КОНЈУГАТ**

(57) 1 Антитело, или функционален фрагмент на антитело, кое специфично се сврзува за

аминокиселинската секвенца на EC3 доменот од кадерин-6 прикажана во SEQ ID NO: 4 и има способност за интернализација која овозможува клеточно навлегување, при што антителото или функционалниот фрагмент на антителото содржи CDRLCDRL2 и CDRL3 во било која комбинација

избрана од група која се состои од следниве комбинации (1) до (4):

(1) CDRL1 кој се состои од аминокиселинската секвенца прикажана во SEQ ID NO: 12, CDRL2 кој се

состои од аминокиселинската секвенца прикажана во SEQ ID NO: 13, и CDRL3 кој се состои од

аминокиселинската секвенца прикажана во SEQ ID NO: 14,

(2) CDRL1 кој се состои од аминокиселинската секвенца прикажана во SEQ ID NO: 22, CDRL2 кој

се состои од аминокиселинската секвенца прикажана во SEQ ID NO: 23, и CDRL3 кој се состои од

аминокиселинската секвенца прикажана во

SEQ ID NO: 24,  
 (3) CDRL1 кој се состои од аминокиселинската секвенца прикажана во SEQ ID NO: 32, CDRL2 кој се состои од аминокиселинската секвенца прикажана во SEQ ID NO: 33, и CDRL3 кој се состои од аминокиселинската секвенца прикажана во SEQ ID NO: 34, и  
 (4) CDRL1 кој се состои од аминокиселинската секвенца прикажана во SEQ ID NO: 42, CDRL2 кој се состои од аминокиселинската секвенца прикажана во SEQ ID NO: 43, и CDRL3 кој се состои од аминокиселинската секвенца прикажана во SEQ ID NO: 44, и CDRHCDRH2 и CDRH3 во било која комбинација избрана од група која се состои од следниве комбинации (5) до (9):  
 (5) CDRH1 кој се состои од аминокиселинската секвенца прикажана во SEQ ID NO: 17, CDRH2 кој се состои од аминокиселинската секвенца прикажана во SEQ ID NO: 18, и CDRH3 кој се состои од аминокиселинската секвенца прикажана во SEQ ID NO: 19,

(6) CDRH1 кој се состои од аминокиселинската секвенца прикажана во SEQ ID NO: 27, CDRH2 кој се состои од аминокиселинската секвенца прикажана во SEQ ID NO: 28, и CDRH3 кој се состои од аминокиселинската секвенца прикажана во SEQ ID NO: 29,  
 (7) CDRH1 кој се состои од аминокиселинската секвенца прикажана во SEQ ID NO: 37, CDRH2 кој се состои од аминокиселинската секвенца прикажана во SEQ ID NO: 38, и CDRH3 кој се состои од аминокиселинската секвенца прикажана во SEQ ID NO: 39,  
 (8) CDRH1 кој се состои од аминокиселинската секвенца прикажана во SEQ ID NO: 47, CDRH2 кој се состои од аминокиселинската секвенца прикажана во SEQ ID NO: 48, и CDRH3 кој се состои од аминокиселинската секвенца прикажана во SEQ ID NO: 49, и  
 (9) CDRH1 кој се состои од аминокиселинската секвенца прикажана во SEQ ID NO: 17, CDRH2 кој се состои од аминокиселинската секвенца прикажана во SEQ ID NO: 60, и CDRH3 кој се состои од аминокиселинската секвенца прикажана во SEQ ID NO: 19.  
 има уште 44 патентни барања

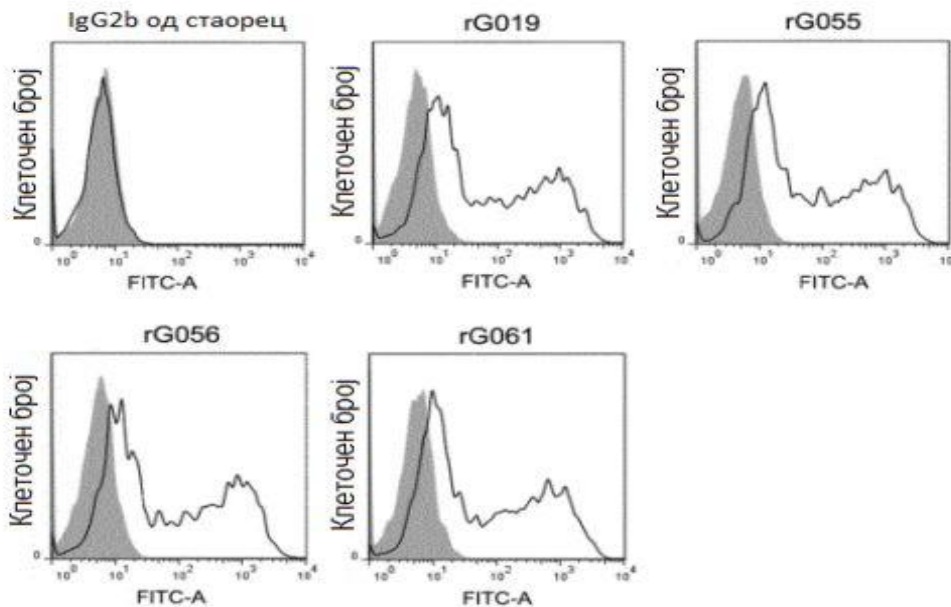

(51) В 26D 7/20, В 26D 7/06

(11) 13856

(13) Т1

(21) 2024/553

(22) 17/10/2024

(45) 31/01/2025

(30) 2006636 24/06/2020 FR

(96) 22/06/2021 EP21740158.7

(97) 24/07/2024 EP4139101

(73) Lectra 16 18 Rue Chalgrin 75016 Paris, FR

(74) Друштво за застапување од областа на индустриската сопственост ЖИВКО МИЈАТОВИЌ АНД ПАРТНЕРС ДОО Скопје  
Ул. Даме Груев бр. 3/2-11 1000 Скопје

(72) CHABIRAND-GARÇONNET, Didier;  
LALLEMENT, Régis and GEOFFROY, Thierry

(54) **ВАКУУМ ТРАНСПОРТЕР ЗА  
АВТОМАТСКА МАШИНА ЗА СЕЧЕЊЕ  
МАТЕРИЈАЛ ВО ПЛОЧЕСТА ФОРМА СО  
УПОТРЕБА НА СЕЧИЛО**

(57) 1 Транспортер за сечење со вшмукување

(10) на автоматска машина за сечење со сечила за плочест материјал, кој содржи повеќебројни потпори за сечење (14, 14') цврсто поврзани со погонски механизам што се движи по праволиниски и курвилинеарни траектории, при што секоја потпора за сечење опфаќа повеќебројни влакна (16; 16') при што секоја има стапало (16а) цврсто поврзано со ѓон (18; 18') и глава (16б) спротивна на стапалото и кои се наменети за поставување на плочестиот материјал што треба да се сече, карактеризирани со тоа што ѓонот на секоја потпора за сечење е способен еластично да се деформира следејќи ги траекториите на погонскиот механизам.

има уште 12 патентни барања

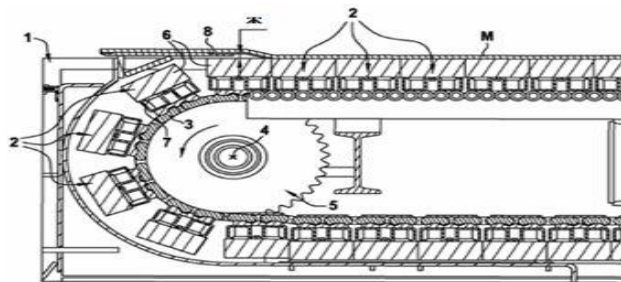

СЛ. 1

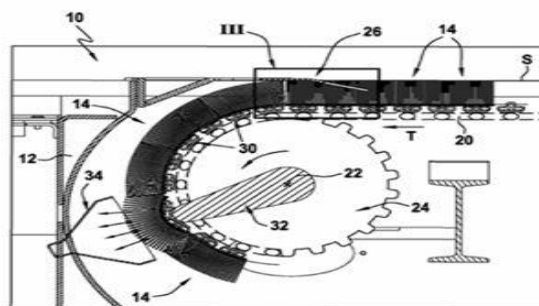

СЛ. 2

(51) А 61J 3/00, А 61J 1/20, А 61M 39/22, А 61M 5/19, А 61M 39/10

(11) 13838

(13) Т1

(21) 2024/559

(22) 21/10/2024

(45) 31/01/2025

(30) 202063130144P 23/12/2020 US

(96) 22/12/2021 EP21840159.4

(97) 02/10/2024 EP4135830

(73) **Tolmar International Limited 10 Earlsfort  
Terrace Dublin 2, DO2 T380,IE**

(74) Друштво за застапување од областа на индустриската сопственост ЖИВКО

МИЈАТОВИЌ АНД ПАРТНЕРС ДОО Скопје

Ул. Даме Груев бр. 3/2-11 1000 Скопје

(72) SHERMAN, James; DEAN, Casey;

ABOUDAGHER, Hossam; HART, Carl and

BINGHAM, John

**(54) СИСТЕМИ И МЕТОДИ ЗА МЕШАЊЕ НА ЕДИНИЧНИ СКЛОПОВИ НА ШПРИЦ**

(57) 1 Систем за мешање шприц до шприц кој содржи:

прв шприц кој содржи шупливо тело, шупливото тело опфаќа проксимален крај и дистален крај за дисперзија;

втор шприц кој содржи шупливо тело, вториот шприц опфаќа дистален крај за дисперзија;

првиот шприц и вториот шприц секој опфаќаат буре и клип за притискање на содржината на шприцот; и

спојка за шприц што може да го прими првиот шприц и вториот шприц,

каде што спојката на шприцот опфаќа склоп на вентил со елемент за запечатување, елемент што може да се помести што опфаќа

кориснички интерфејс и насочувачки елемент,

каде што елементот што може да се помести

може да се лизга во однос на насочувачкиот елемент, каде што корисничкиот интерфејс

може да прими сила од корисник и ја пренесува силата на елементот за запечатување, и каде што елементот за запечатување може да се

движи во насока значително нормална на

надолжната оска на најмалку еден од првиот

шприц и вториот шприц; и

ротирачки елемент што може да прими барем

еден од првиот шприц и вториот шприц,

каде што спојката на шприцот содржи прва

позиција каде што протокот на течност помеѓу

првиот шприц и вториот шприц низ елементот

за запечатување е целосно блокиран, и втора

позиција во која течноста може да тече низ

елементот за запечатување и помеѓу првиот

шприц и вториот шприц,

каде што елементот што може да се помести

опфаќа најмалку една проекција во

комуникација со ротирачкиот елемент кога

елементот што може да се помести е на првата

позиција за да се спречи ротација на

ротирачкиот елемент, и

каде што барем една проекција е оддалечена

од ротирачкиот елемент кога елементот што

може да се помести е во втората позиција и

ротирачкиот елемент може слободно да се

ротира кога елементот што може да се помести

е во втората позиција.

има уште 23 патентни барања

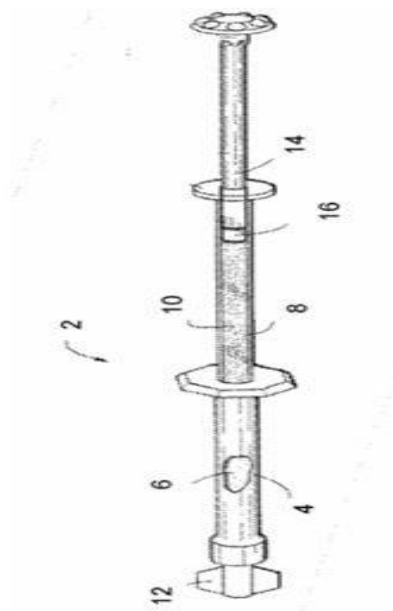

(51) **A 61K 31/7048, A 61K 47/26, A 61K 9/00, A 61K 9/14, A 61P 9/14**

(11) **13857**

(21) **2024/572**

(13) T1

(22) 28/10/2024

(45) 31/01/2025

(30) 1856769 20/07/2018 FR

(96) 19/07/2019 EP19742363.5

(97) 23/10/2024 EP3823588

(73) **Les Laboratoires Servier 35, rue de Verdun 92284 Suresnes Cedex, FR**

(74) Друштво за застапување од областа на индустриската сопственост ЖИВКО МИЈАТОВИЌ АНД ПАРТНЕРС ДОО Скопје

Ул. Даме Груев бр. 3/2-11 1000 Скопје

(72) PEAN, Jean-Manuel and MARSAS, Stéphanie

(54) **ФАРМАЦЕВТСКИ СОСТАВ ВО ФОРМА НА ТАБЛЕТИ ЗА ЦВАКАЊЕ ДИОЗМИН ИЛИ ФЛАВОНОСНА ФРАКЦИЈА КОЈА ГО ВКЛУЧУВА**

(57) 1 Фармацевтски состав во форма на таблета за цвакање, кој како активна состојка содржи 1000 mg микронизиран диосмин, кој се карактеризира со тоа што:

- составот содржи најмалку еден полиол,

- составот содржи од 30% до 60% од тежината на микронизиран диосмин во однос на вкупната маса на составот.

има уште 8 патентни барања

(51) **B 60D 1/02, B 60D 1/54, B 60D 1/167**

(11) **13861**

(21) **2024/573**

(13) T1

(22) 28/10/2024

(45) 31/01/2025

(30) 201514666722 24/03/2015 US and

201514666740 24/03/2015 US

(96) 01/12/2015 EP15886708.5

(97) 04/09/2024 EP3277528

(73) **Defense Products and Services Group Holding Company 21 Avocet Way Fredericksburg, VA 22406, US**



(74) Друштво за застапување од областа на индустриската сопственост ЖИВКО МИЈАТОВИЌ АНД ПАРТНЕРС ДОО Скопје  
Ул. Даме Груев бр. 3/2-11 1000 Скопје

(72) FINCHER, Charles, Kenneth

**(54) СКЛОП ЗА ВЛЕЧЕЊЕ СО ЗГЛОБНИ СПОЈКИ**

(57) 1 Склоп за влечење (1), кој опфаќа:

а) лунета (2) како кука (102);  
б) пар дводелни членови (4а, 4б), секој од споменатите членови (4а, 4б) се состои од прво вратило (8а, 8б) кое има прв крај и втор крај, првото вратило (8а, 8б) ротирачки поврзан со првиот крај со лунетата (2) со игла (6а, 6б); второ вратило (10а, 10б) кое има прв крај и втор крај, првиот крај на второто вратило (10а, 10б) има спој со заклучување (12а, 12б) врзан со прво рамо и второ рамо (11а, 11г, 11б, 11в), вториот крај на првото вратило (8а, 8б) ротирачки поврзан, директно, со спојката за заклучување (12а, 12б), при што првото рамо (11а, 11б) ги спречува порамнетите прво вратило (8а, 8б) и второто вратило (10а, 10б) да се ротира покрај подредената положба од преклопена положба и каде што второто рамо

(11в, 11г) го спречува првото вратило (8а, 8б) и второто вратило (10а, 10б) да се преклопат вон одреден агол во однос на еден на друг, каде што спојот за заклучување (12а, 12б) опфаќа игли за заклучување (16а, 18а; 16б, 18б) за фиксирање на насока на вратилата (8а, 10а; 8б, 10б) меѓусебно;

прво средство за фиксирање на насока што опфаќа една од иглите за заклучување (16а, 16б) на првото вратило (8а, 8б) во однос на спојката за заклучување (12а, 12б), и второ средство за фиксирање на насока (14а, 14б) на првото вратило (8а, 8б) во однос на лунетата (2) како кука (102), при што првото вратило (8а, 8б) и второто вратило (10а, 10б) можат да се вртат во однос еден на друг околу спојката за заклучување (12а, 12б) во отклучена положба, а првото вратило (8а, 8б) и второто вратило (10а, 10б) не можат да се вртат меѓусебно во заклучена положба; и

в) механизми за прицврстување (20а, 20б), од кои секој е ротирачки прикачен на вториот крај на второто вратило (10а, 10б).

има уште 6 патентни барања

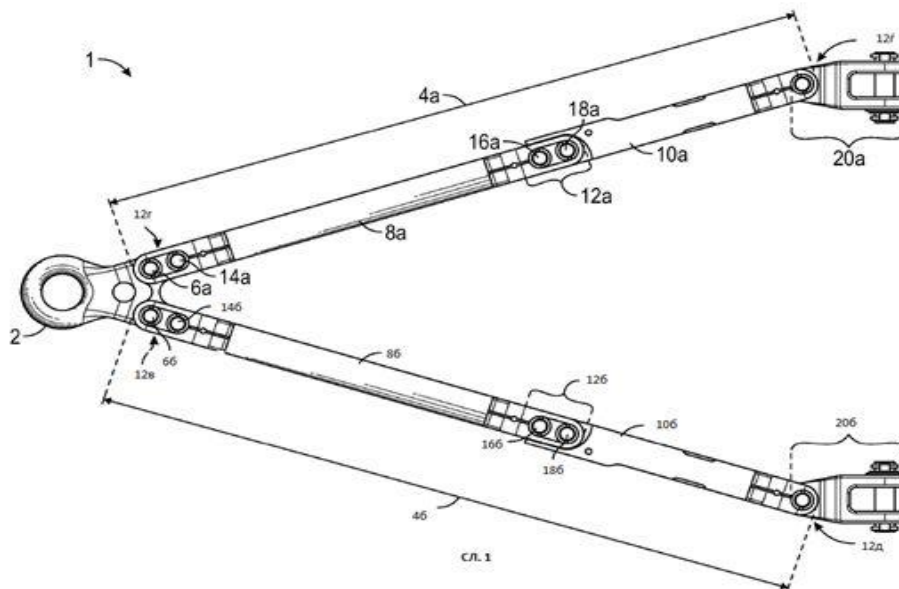

(51) **C 07D 213/8C 07D 491/20, C 07D 471/10, C 07D 519/00, A 61K 31/706, A 61K 31/506, A 61P 35/00**

(11) **13858** (13) T1  
(21) **2024/580** (22) 30/10/2024  
(45) 31/01/2025

(30) 201911129114 18/11/2019 CN and 202010329964 24/04/2020 CN

(96) 18/11/2020 EP20889927.8

(97) 25/09/2024 EP4063364

(73) **Jumbo Drug Bank Co., Ltd. No. 18, Section 2, Bio-city Middle Road High-tech Zone Chengdu Sichuan 610000, CN**

(74) Друштво за застапување од областа на индустриската сопственост ЖИВКО МИЈАТОВИЌ АНД ПАРТНЕРС ДОО Скопје

Ул. Даме Груев бр. 3/2-11 1000 Скопје

(72) LI, Jian; CHEN, Shuhui; WU, Lingyun; WEI, Xiawei; YANG, Peng; ZHAO, Lele; ZHANG, Chen; JIANG, Ning and ZHENG, Wei

(54) **ПИРОЛОТРИАЗИНСКИ СОЕДИНЕНИЈА ДЕЈСТВУВААТ КАКО ИНХИБИТОР НА MNK**

(57) 1 Соединение со формулата (I) или негова фармацевтски прифатлива сол,

каде што:

R1 е H, F, Cl, Br или C1-3 алкил;

R2 и R3 се секој независно H или C1-3 алкил, каде што C1-3 алкилот е опционално

супституиран со 2 или 3

супституенти независно избрани од F, Cl, Br и I;

или R2 и R3, заедно со јаглеродниот атом прикачен на нив, формираат циклопентил,

циклохексил или пиперидинил, при што

циклопентил, циклохексил и пиперидинил се

опционално супституирани со 2 или 3 Ra;

секој Ra е независно H, F, Cl, Br или C1-3 алкил;

R4 е H, F, Cl, Br или C1-3 алкил;

R5 и R6 се секој независно H, F, Cl, Br, I или C1-3 алкил;

R7 е пиролидинил, каде што пиролидинил е

опционално супституиран со 2 или 3 Rb;

секој Rb е независно H, F, Cl, Br, I или C1-3

алкил, каде што C1-3 алкил е опционално

супституиран со 2 или 3 супституенти

независно избрани од F, Cl, Br и I;

n е 1 или 2.

има уште 14 патентни барања

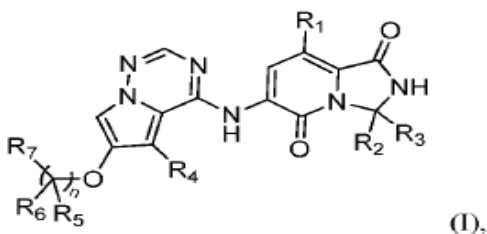

(51) **A 61K 31/195, A 61K 31/198, A 61K 31/20, A 61K 38/00, A 61K 38/5A 61P 13/02, A 61P 17/14, A 61P 19/10, A 61P 27/02**

(11) **13836** (13) T1  
(21) **2024/583** (22) 31/10/2024  
(45) 31/01/2025

(30) 201514935690 09/11/2015 US

(96) 09/11/2016 EP21204193.3

(97) 11/09/2024 EP3998067

(73) **The Regents of the University of Colorado, A Body Corporate 1800 Grant Street, 8th Floor Denver, CO 80203, US**

(74) Друштво за застапување од областа на индустриската сопственост ЖИВКО

МИЈАТОВИЌ АНД ПАРТНЕРС ДОО Скопје

Ул. Даме Груев бр. 3/2-11 1000 Скопје

(72) Kraus, Jan P.; Majtan, Tomas and Bublil,

Erez

(54) **СОСТАВИ И МЕТОДИ ЗА ТРЕТИРАЊЕ НА ХОМОЦИСТИНУРИЈА**

(57) 1 Состав кој содржи изолирана човечка скратена цистатионин бета синтаза (htCBS) мутант полипептид конјугиран со дел од PEG, каде што изолираниот htCBS мутант полипептид ја содржи секвенцата на аминокиселина од СЕК. ИД. БР.:3 со промена на позиционирање на цистеинот што одговара на

15 од СЕК. ИД. БР.:3 на серин и нема N-крајна прва резидуа на метионин што одговара на СЕК. ИД. БР.:3, и е ПЕГилиран со ME-200GS; за употреба во метод за лекување на хомоцистинурија кај човечки испитаник, каде што ПЕГилиран htCBS мутант полипептид се нанесува најмалку еднаш неделно најмалку шест недели во доза помеѓу 0,33 и 10 mg/kg. има уште 5 патентни барања

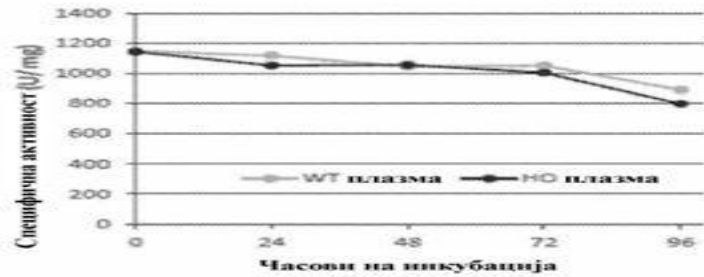

**CJL 1B**

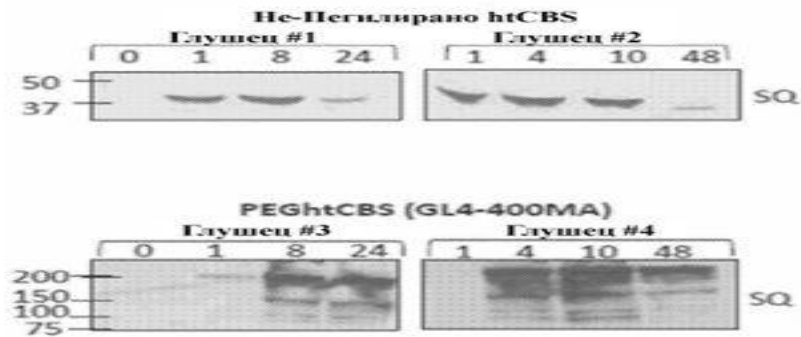

(51) A 61K 31/137, A 61K 31/4458, A 61K 9/20, A 61K 9/22, A 61K 9/24, A 61P 25/14

(11) 13859

(13) T1

(21) 2024/591

(22) 04/11/2024

(45) 31/01/2025

(30) 201562121537P 27/02/2015 US

(96) 26/02/2016 EP16756485.5

(97) 14/08/2024 EP3261625

(73) **Cingulate Therapeutics LLC 6 South Street Suite 203 Morristown, NJ 07960, US**

(74) Друштво за застапување од областа на индустриската сопственост ЖИВКО МИЈАТОВИЌ АНД ПАРТНЕРС ДОО Скопје  
Ул. Даме Груев бр. 3/2-11 1000 Скопје

(72) BRAMS, Matthew; SILVA, Raul and STRAUGHN, Arthur

(54) **СТИМУЛАТИВНИ ФОРМУЛАЦИИ ЗА ОСЛОБОДУВАЊЕ НА ТРИПУЛС**

(57) 1 Дозирна форма со пулсирачко ослободување за орална употреба на стимуланс, која содржи  
(а) прва дозирна единица која содржи прва стимулативна доза која се ослободува суштински веднаш по оралната употреба на дозирната форма од страна на пациент;  
(б) втора дозирна единица која содржи втора стимулативна доза, каде што втората стимулативна доза е одложена до околу 2 до околу 5 часа по употребата на дозирната

форма од страна на пациент; и  
 (в) трета дозирна единица која содржи трета стимулативна доза, каде што третата стимулативна доза е одложена од околу 5 до околу 9 часа по оралната употреба на дозирната форма од страна на пациент; каде што дозирната форма е таблета, и каде што дозирните единици се вградени на специфични и контролирани позиции во готовата дозирна форма, каде што првата, втората и третата дозирна единица секоја содржи јадро кое е барем делумно опкружено со матрица на ерозија, каде што јадрото на првата дозирна единица е

делумно опкружено со матрица на ерозија на работ на првата дозирна единица така што барем еден надворешен раб од првата дозирна единица не е опкружен со матрицата на ерозија, а јадрата на втората и третата дозирна единица се целосно опкружени со матрицата на ерозија, и каде што матрицата на ерозија содржи едно или повеќе од средство за набубрување, лубрикант, дезинтегратор, врзивно средство и фармацевтски прифатлив ексципиент; и каде што стимулансот е метилфенидат, или негова фармацевтски прифатлива сол. има уште 11 патентни барања

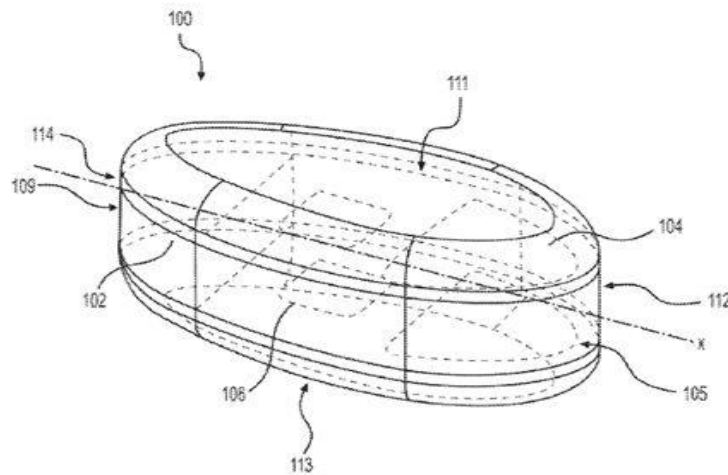

(51) C 12N 5/077, A 61L 27/36, A 61L 27/38

(11) 13860

(13) T1

(21) 2024/600

(22) 08/11/2024

(45) 31/01/2025

(30) 19191756 14/08/2019 EP

(96) 07/08/2020 EP20750291.5

(97) 16/10/2024 EP4013466

(73) **Vanarix SA Avenue Mon-Repos 14 1005 Lausanne, CH**

(74) Друштво за застапување од областа на индустриската сопственост ЖИВКО МИЈАТОВИЌ АНД ПАРТНЕРС ДОО Скопје  
 Ул. Даме Груев бр. 3/2-11 1000 Скопје

(72) TIENG, Vannary

(54) **МЕТОД ЗА ИН ВИТРО ПРОИЗВОДСТВО НА ХИЈАЛИНСКО ТКИВО НА 'РСКАВИЦАТА**

(57) 1 Метод за ин витро производство на хијалинско ткиво на 'рскавица кој содржи:

i) културирање на хондроцити на адхерентен систем на култура во медиум за

диференцијација на културата што ја активира сигналната патека Wnt за да се добијат хондроцити со морфологија на клетки слични на фибробласти;

ii) културирање на наведените хондроцити слични на фибробласти на адхерентен систем на култура во медиум за редиференцијација на културата што ја инактивира сигналната патека

Wnt за да се добијат хондроцити со полн капацитет за ресинтеза на хијалинската матрица;  
iii) културирање на споменатите хондроцити добиени во чекор ii) во тродимензионален

систем на култура во медиум за култура на индукција/созревање што ја одржува инактивацијата на сигналната патека Wnt. има уште 15 патентни барања

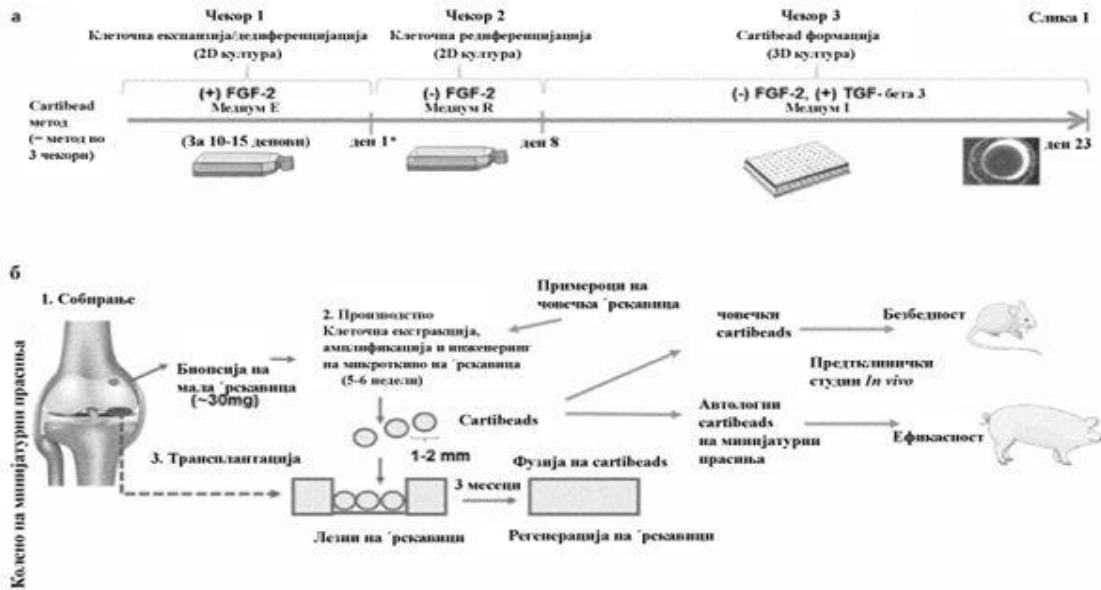

(51) С 07К 16/36, А 61К 39/00, А 61Р 19/06, А 61Р 27/02, А 61Р 29/00, А 61Р 31/04, А 61Р 33/00, А 61Р 43/00, А 61Р 7/02, А 61Р 7/10, А 61Р 9/00, А 61Р 9/10, А 61Р 19/02, А 61Р 11/00, А 61Р 1/18

(11) 13862

(13) Т1

(21) 2024/705

(22) 23/12/2024

(45) 31/01/2025

(30) 11175105 22/07/2011 EP; 12153310 31/01/2012 EP and 201161510801P 22/07/2011 US

(96) 20/07/2012 EP12735916.4

(97) 13/11/2024 EP2734552

(73) CSL Behring GmbH and CSL Limited  
Emil-von-Behring-Strasse 76 35041 Marburg  
, DE and 655 Elizabeth Street Melbourne VIC  
3000 , AU

(74) Друштво за застапување од областа на индустриската сопственост ЖИВКО

МИЈАТОВИЌ АНД ПАРТНЕРС ДОО Скопје  
Ул. Даме Груев бр. 3/2-11 1000 Скопје

(72) PANOUSIS, Con; RAYZMAN, Veronika;  
NASH, Andrew; WILSON, Michael;  
SCHMIDBAUER, Stefan and NOLTE, Marc  
(54) **ИНХИБИТОРНИ АНТИ-ФАКТОР XII/XIIA  
МОНОКЛОНАЛНИ АНТИТЕЛА И НИВНИ  
УПОТРЕБИ**

(57) 1 Анти-Фактор XII/XIIa-бета моноклонално антитело или негов фрагмент што го врзува антигенот што содржи:

(i) регион со променлив тежок синџир (vH) со секвенца од СЕК. ИД. БР.: 73, 74, или 76, и  
(ii) регион со променлив лесен синџир (vL) кој содржи лесен синџир CDR1 на СЕК. ИД. БР.: 1лесен синџир CDR2 на СЕК. ИД. БР.: 12, и лесен синџир CDR3 на СЕК. ИД. БР.: 13, каде што vL регионот е повеќе од 85% идентичен со

секвенцата на СЕК. ИД. БР.: 5.  
има уште 18 патентни барања

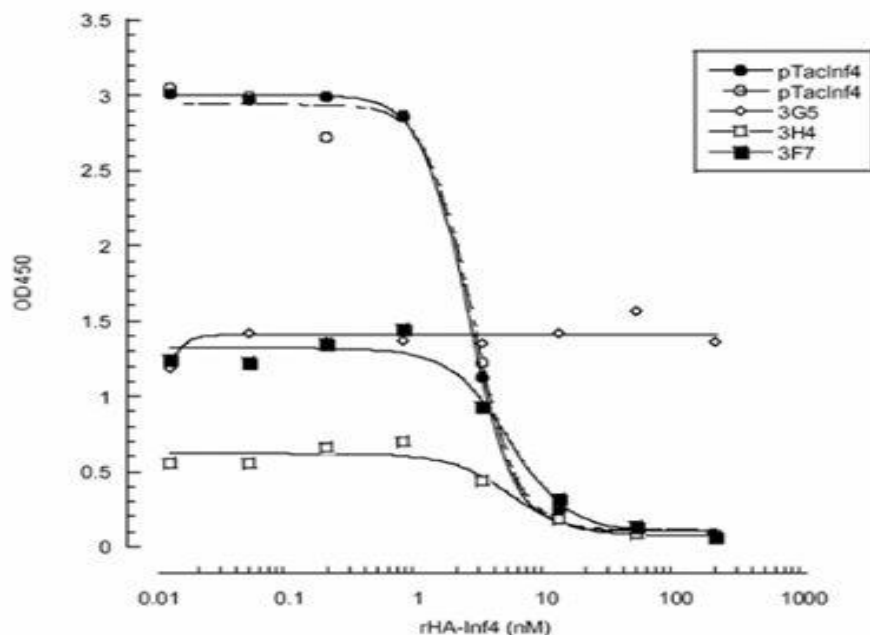

(51) C 07D 401/06, A 61K 31/444, A 61P 25/06

(11) 13863

(13) T1

(21) 2024/711

(22) 23/12/2024

(45) 31/01/2025

(30) 201962871965P 09/07/2019 US

(96) 06/07/2020 EP20751396.1

(97) 04/12/2024 EP3996713

(73) ELI LILLY AND COMPANY Lilly Corporate Center, IN 46285, Indianapolis, US

(74) БЕРИН Д.О.О. ДРУШТВО ЗА ИНТЕЛЕКТУАЛНА СОПСТВЕНОСТ

бул. Кочо Рацин бр. 14/1/1000, Скопје

(72) ABURUB, Aktham; VAID, Radhe, Krishan; COATES, David, Andrew; FRANK, Scott, Alan; KERR, Mark, Steven and ROTHHAAR, Roger, Ryan

(54) ПРОЦЕСИ И ИНТЕРМЕДИЈАТ ЗА ПОГОЛЕМИ ПОДГОТОВКИ НА 2,4,6-ТРИФЛУОРО-N-[6-(1-МЕТИЛ-ПИПЕРИДИН-4-КАРБОНИЛ)-ПИРИДИН-2-ИЛ]-БЕНЗАМИД ХЕМИСУКЦИНАТ

(57) 1 Процес за подготовка на соединението на формулата:

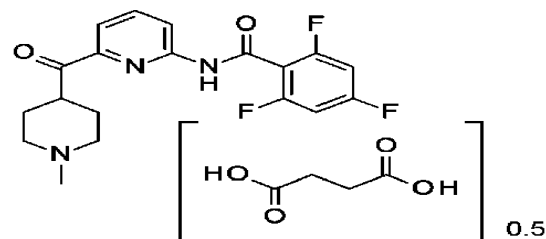

ги содржи чекорите од:

- i.) Третман на пиперидин-4-карбоксилна киселина во услови на редуктивна аминација што содржи формалдехид и мравја киселина во вода со последователен третман со воден HCl проследено со дестилација со вода и додавање ацетонитрил, со постојано разредување/дестилација додека содржината на вода не биде поголема од 0,2 % од анализа Карл-Фишер, за да се добие цврста 1-метилпиперидин-4-карбоксилна киселина хидрохлорид;
- ii.) Третман на хидрохлорид на 1-



метилпиперидин-4-карбоксилна киселина со средство за хлорирање како што е тионил хлорид во хлоробензен за да се добие 1-метилпиперидин-4-карбоксилна киселина хлорид;

iii.) Третман на 1-метилпиперидин-4-карбоксилна киселина хлорид со N,N-диетиламин во хлоробензен кој содржи триетиламин со последователно базно миење и последователен третман со воден HCl во изопропанол за да се добие цврст N,N-диетил-1-метил-пиперидин-4-карбоксамид хидрат хидрохлорид;

iv.) Третман на N,N-диетил-1-метил-пиперидин-4-карбоксамид хидрат хидрохлорид со минерална база, како што е воден NaOH во неполарен растворувач, како што е метил-терц-бутил етер со последователно водено миење, фазно одвојување и дестилација на органскиот растворувач додека содржината на вода не е поголема од 0,1 тежина t% со анализа Карл-Фишер за да се добие N,N-диетил-1-метил-пиперидин-4-карбоксамид;

v.) Последователен третман на N,N-диетил-1-метил-пиперидин-4-карбоксамид со (6-бромо-2-пиридил)литиум во неполарен органски растворувач, како што е метил-терц-бутил етер со последователна екстракција на добиената мешавина со вода и соодветен органски растворувач, како што е n-бутанол, фазно одвојување и повторена дестилација на органскиот растворувач додека содржината на вода не биде поголема од 0,2 % тежина со анализа Карл-Фишер, за да се добие (6-бромо-2-пиридил)-(1-метил-4-пиперидил)метанон;

vi.) Третман на (6-бромо-2-пиридил)-(1-метил-4-пиперидил)метанон со воден HBr и последователна екстракција со n-

бутанол проследено со повторена дестилација на органскиот растворувач додека содржината на вода не биде поголема од 0,3 % со анализа Карл-Фишер, за да се добие цврст (6-бромо-2-пиридил)-(1-метил-4-пиперидил)метанон хидробромид;

vii.) Третман на (6-бромо-2-пиридил-1-метил-4-пиперидил)метанон хидробромид со раствор од NH<sub>3</sub> во етилен гликол во присуство на Cu<sub>2</sub>O катализатор на околу 80 °C околу 2 часа, со последователно миење со вода, заситен воден NaCl и 20% воден NaOH и последователна екстракција со неполарен аprotички растворувач, како што е метил-терц-бутил етер, сепарација на фази и третман на органската фаза со 5 % тежина јаглерод;

viii.) Филтрирање на горенаведената смеса, разредување со соодветен поларен алкохолен растворувач, како што е изопропанол, и повторна дестилација на органскиот растворувач додека содржината на вода не биде поголема од 0,2 % со анализа Карл-Фишер, со последователен третман на добиениот остаток со изопропанол, вода и 20 % тежински HCl, каде што концентрацијата на вода на добиената кашеста маса е најмалку 2 %, филтрација на добиената кашеста маса и сушење под вакуум на 40 °C 16 до 24 часа за да се добие цврст (6-амино-2-пиридил)-(1-метил-4-пиперидил)метанон дихидрат дихидрохлорид

ix.) Третман на (6-амино-2-пиридил)-(1-метил-4-пиперидил)метанон дихидрат дихидрохлорид во хлоробензен со 6 % тежина/тежина NaOH во вода на околу 54 °C за околу 30 мин, со последователно раздвојување на фази и вакуумска дестилација на водениот

раствор за да се добие (6-амино-2-пиридил)-(1-метил-4-пиперидил)метанон;  
 х.) Последователен третман на (6-амино-2-пиридил)-(1-метил-4-пиперидил)метанон со 2,4,6-трифлуоробензоева киселина хлорид во хлоробензен на околу 100 °C околу 4 часа, со последователно ладење, полнење со ацетонитрил и загревање на добиената кашеста маса на 80 °C околу 1 ч., и последователно собирање на добиената цврстина со филтрација, за да се добие цврст 2,4,6-трифлуоро-N-[6-(1-метилпиперидин-4-карбонил)-2-пиридил]бензамид хидрохлорид;  
 xi.) Третман на 2,4,6-трифлуоро-N-[6-(1-метилпиперидин-4-карбонил)-2-пиридил]бензамид хидрохлорид со заситен воден Na<sub>2</sub>CO<sub>3</sub> во метил-терц15 бутил етер;  
 xii.) Третман на смесата од чекорот xi погоре со SiO<sub>2</sub> со последователна

филтрација, третман со јаглерод, филтрација и испарување, разредување со етанол и дестилација додека содржината на вода не биде поголема од 1 % со анализа Карл-Фишер, за да се добие 2,4,6-трифлуоро-N-[6-(1-метилпиперидин-4-карбонил)-2-пиридил]бензамид;  
 xiii.) Третман на 2,4,6-трифлуоро-N-[6-(1-метилпиперидин-4-карбонил)-2-пиридил]бензамид во етанол со раствор од 0,5 еквиваленти сукцинска киселина во етанол на околу 55 °C за не помалку од 3 часа на RT, и последователно собирање на цврстата материја со филтрација, за да се добие цврст 2,4,6-трифлуоро-N-[6-(1-метилпиперидин-4-карбонил)-2-пиридил]бензамид хемисукцинат.  
 има уште 10 патентни барања

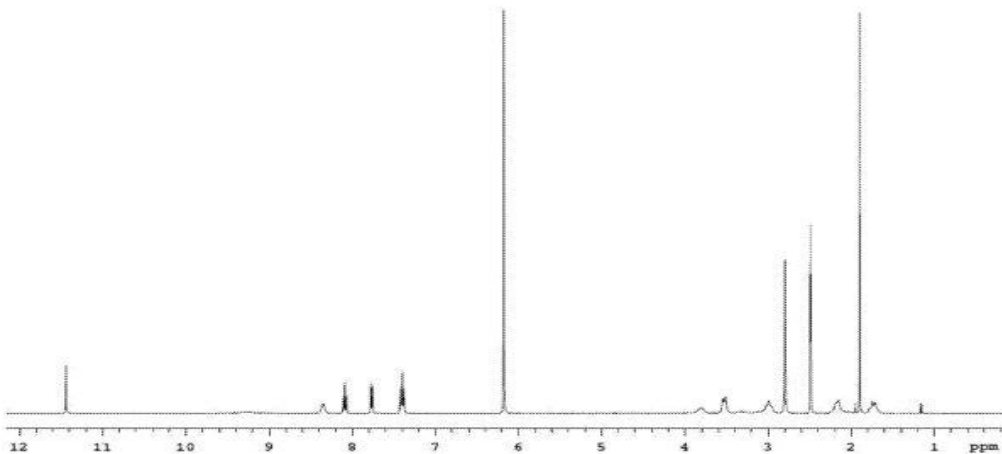

(51) C 07D 213/75, C 07D 213/73, C 07D 213/68, C 07D 213/65, C 07D 213/42, C 07D 239/20, C 07D 253/06, C 07D 401/12, A 61K 31/5383, A 61K 31/53, A 61K 31/505, A 61K 31/497, A 61K 31/4965, A 61K 31/444, A 61K 31/4406, A 61K 31/44, A 61K 31/437, A 61K 31/4375, A 61P 35/00, A 61P 43/00  
 (11) 13864 (13) T1

(21) 2024/712 (22) 23/12/2024 (45) 31/01/2025  
 (30) 2016158038 10/08/2016 JP and 2017016275 31/01/2017 JP  
 (96) 09/08/2017 EP17839533.1  
 (97) 30/10/2024 EP3498693  
 (73) Takeda Pharmaceutical Company Limited

**1-Doshomachi 4-chome Chuo-ku, Osaka 541-0045, Osaka-shi, JP**

(74) БЕРИН Д.О.О. ДРУШТВО ЗА ИНТЕЛЕКТУАЛНА СОПСТВЕНОСТ  
бул. Кочо Рацин бр. 14/1/1000, Скопје  
(72) KURASAWA, Osamu; ASANO, Yasutomi;  
CARY, Douglas Robert; BANNO, Hiroshi; LIU, Xin;  
FUJIMOTO, Jun and KOJIMA, Takuto  
(54) **ХЕТЕРОЦИКЛИЧНО СОЕДИНЕНИЕ**  
(57) 1 Соединение претставено со формулата  
(I):

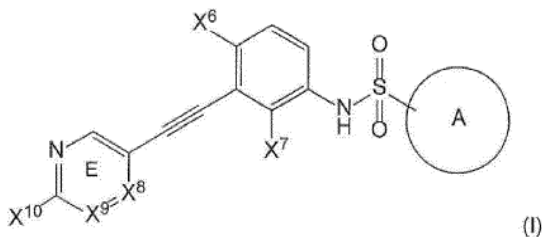

кадешто прстен А е формулата:

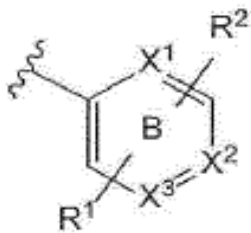

кадешто комбинацијата од XX2 и X3 (XX2, X3) е (јаглероден атом, јаглероден атом, јаглероден атом) или (јаглероден атом, јаглероден атом, азотен атом);  
R1 е (1) хлорен атом, броман атом, (2) метил, трифлуорометил, или (3)

хидрокси група супституирана со метил или трифлуорометил;  
R2 е (1) халоген атом, (2) C1-6 алкил група опционално супституирана со 1 до 3 супституенти избрани од халоген атом и хидрокси група или (3) C1-6 алкокси група опционално супституирана со 1 до 3 халогени атоми;  
прстен В е опционално дополнително супституиран со 1 до 3 супституенти избрани од (1) халоген атом и (2) C1-6 алкил група опционално супституирана со 1 до 3 хидрокси групи;  
X6 е водороден атом, флуорен атом или хлорен атом;  
X7 е флуорен атом или хлорен атом;  
комбинацијата од X8 и X9 (X8, X9) е (јаглероден атом, азотен атом), (азотен атом, јаглероден атом) или (азотен атом, азотен атом);  
прстен Е е опционално дополнително супституиран со 1 до 3 C1-6 алкил групи;  
и X10 е амино група опционално супституирана со 1 - 2 супституенти избрани од (1) C1-6 алкил група опционално супституирана со 1 до 3 хидрокси групи, (2) C3-10 циклоалкил група опционално супституирана со 1 до 3 хидрокси групи и (3) 3- до 14-член не-ароматична хетероциклична група;  
или негова сол.  
има уште 11 патентни барања

(51) **C 07K 16/28, A 61K 38/17, A 61K 39/00, A 61P 37/02, A 61P 37/04, A 61P 43/00, A 61P 37/00, A 61P 35/00, A 61P 31/00, A 61P 35/02**  
(11) **13865** (13) T1  
(21) **2024/715** (22) 25/12/2024  
(45) 31/01/2025  
(30) 201562233230P 25/09/2015 US and 201662369299P 01/08/2016 US  
(96) 23/09/2016 EP16775058.7

(97) 06/11/2024 EP3353210  
(73) **F. Hoffmann-La Roche AG**  
**Grenzacherstrasse 124 4070 Basel, CH**  
(74) Адвокатско друштво Пепељугоски  
Ул.Димитрие Чуповски бр. 4/1-1000, Скопје  
(72) WU, Yan; LIANG, Wei-Ching; GROGAN, Jane, L.; JOHNSTON, Robert, J.; LUPARDUS, Patrick; YADAV, Mahesh; SESHASAYEE, Dhaya and HAZEN, Meredith

(54) **Анти-TIGIT антитела и начини на употреба**

(57) 1 Антагонистичко антитело што специфично се врзува за човечкиот TIGIT, при што антагонистичкото антитело е моноклонално, човечко антитело од поткласа

IgG1 и содржи променлив регион на тежок ланец (VH) којшто ја содржи аминокиселинската низа SEQ ID NO: 34 или 35 и променлив регион на лесен ланец (VL) којшто ја содржи аминокиселинската низа SEQ ID NO: 36. има уште 15 патентни барања

Слики 1A-1C

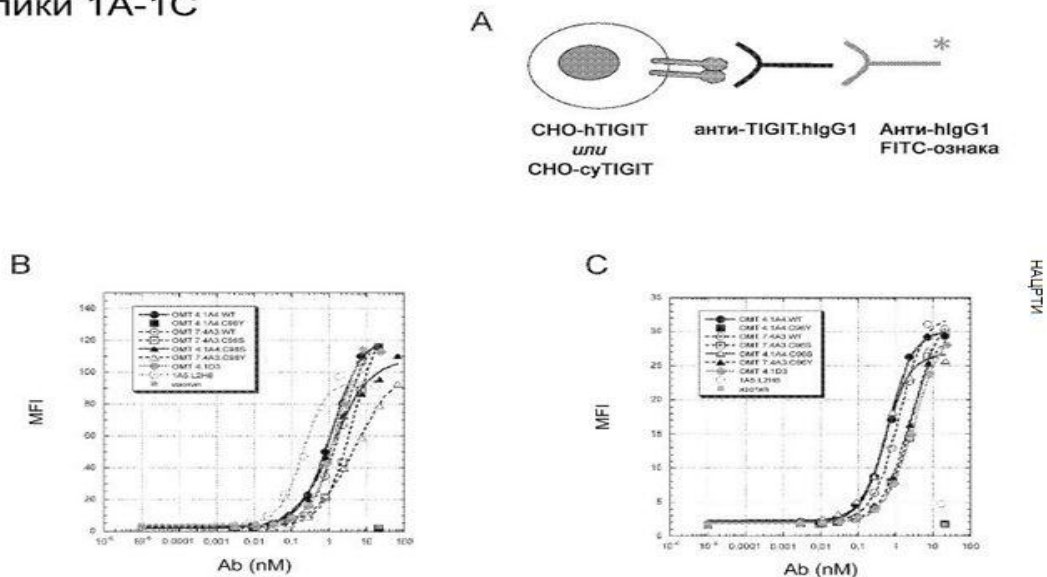

(51) **A 61K 31/496, A 61P 9/04**

(11) **13866** (13) T1  
 (21) **2024/718** (22) 25/12/2024  
 (45) 31/01/2025

(30) 201762527983P 30/06/2017 US  
 (96) 29/06/2018 EP18745732.0  
 (97) 30/10/2024 EP3645002  
 (73) **Amgen Inc. and Cytokinetics, Inc.**  
**One Amgen Center Drive, 91320-1799,**  
**Thousand Oaks, California, US and 350 Oyster**  
**Point Blvd, CA 94080, South San Francisco, US**

(74) **БЕРИН Д.О.О. ДРУШТВО ЗА**  
**ИНТЕЛЕКТУАЛНА СОПСТВЕНОСТ**  
 бул. Кочо Рацин бр. 14/1/1000, Скопје

(72) **MALIK, Fady and HONARPOUR, Narimon**  
 (54) **ПОСТАПКИ ЗА ЛЕКУВАЊЕ НА СРЦЕВА**  
**СЛАБОСТ СО СРЦЕВИ САРКОМЕРНИ**  
**АКТИВАТОРИ**

(57) 1 Срцев саркомерен активатор (CCA/CSA) за употреба во постапка за лекување на

субјект со срцева слабост (CC/HF), кадешто CCA е омекамтив мекарбил (OM), или негова фармацевтска прифатлива сол, кадешто постапката содржи:  
 (а) давање на субјектот на почетната доза на CCA на почетен временски период, кадешто почетниот временски период е барем околу 1 недела, или барем околу 2 недели и почетната доза е 25 mg, давање кај субјектот два пати дневно; и  
 (б) последователно давање кај субјектот два пати дневно  
 (i) околу 25 mg од CCA, кога плазма концентрацијата на CCA кај субјектот измерена или определена за време на или на крајот од почетниот временски период е поголема

од или околу 300 ng/mL,  
(ii) околу 37.5 mg од ССА, кога плазма  
концентрацијата на  
ССА кај субјектот измерена или определена за  
време на  
или на крајот од почетниот временски период е  
поголема  
од или околу 200 ng/mL но не помалку од 300

ng/mL, или  
(iii) околу 50 mg, кога плазма концентрацијата  
на ССА  
измерена или определена за време на или на  
крајот од  
почетниот временски период е помалку од 200  
ng/mL.  
има уште 13 патентни барања

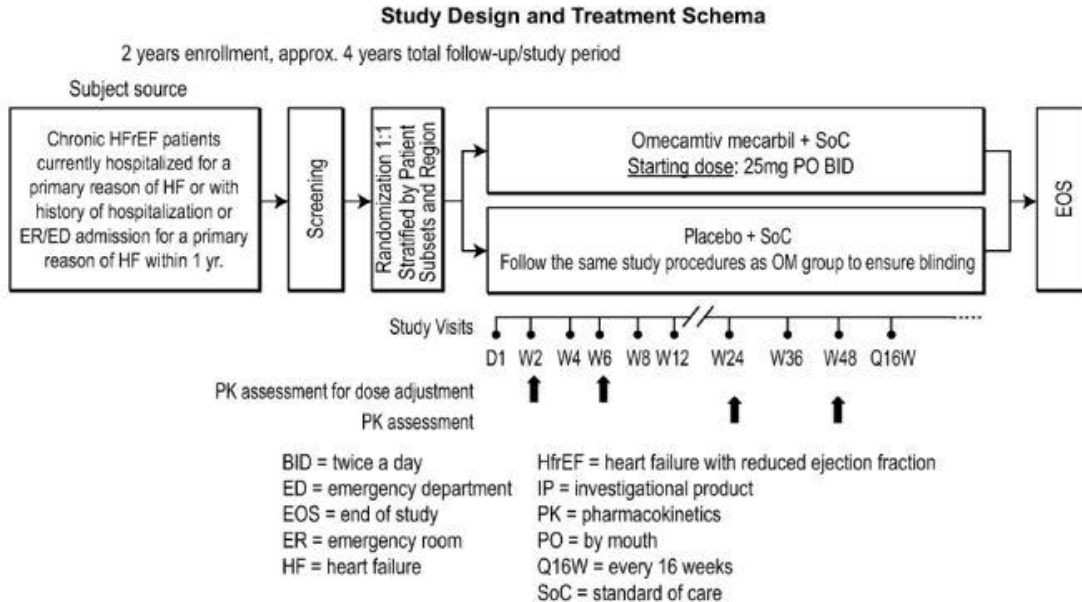

## Објава на европски патент со изменети патентни барања / Publikimi i patentës europiane me kërkesa të ndryshuara për patent

(11) 911335

(13) T2

(73) Agrobio S.L., Ctra. Nacional 340, km 419 04745 El Viso (La Mojonera) – Almeria, ES

(74) ПЕТОШЕВИЌ ДООЕЛ ДРУШТВО ЗА ОСТВАРУВАЊЕ И ЗАШТИТА НА ИНТЕЛЕКТУАЛНА СОПСТВЕНОСТ СКОПЈЕ, ул.Орце Николов бр.68/4, реон 20, 1000 Скопје, МК

(54) СОСТАВ ОД ГРИНИ И МЕТОД ЗА ЗАШТИТА НА ЗЕМЈОДЕЛСКИТЕ КУЛТУРИ СО ИСТИОТ

(57) Метод за заштита на земјоделските култури со обезбедување најмалку една одгледувачка популација на видови на грабливки грини од семејството Фитосиеида и прв извор на храна за

овој вид на грабливки грини во земјоделските култури, при што се одгледува популацијата на видови на грабливки и прв извор на храна, сместени во заедничко куќиште, кое има барем еден отвор што им овозможува на поединци од видовите на грабливки грини, да го напуштат општото куќиште, обезбедувајќи втор извор на храна за типот на грини грабливки, при што вториот извор на храна содржи барем една **одгледувачка** популација на видови на грини кои припаѓаат на Астигмата и ставајќи го вториот извор на храна во или на истото или друго растение надвор од заедничкото куќиште, распоредено меѓу другото, во однос на заедничкото куќиште.

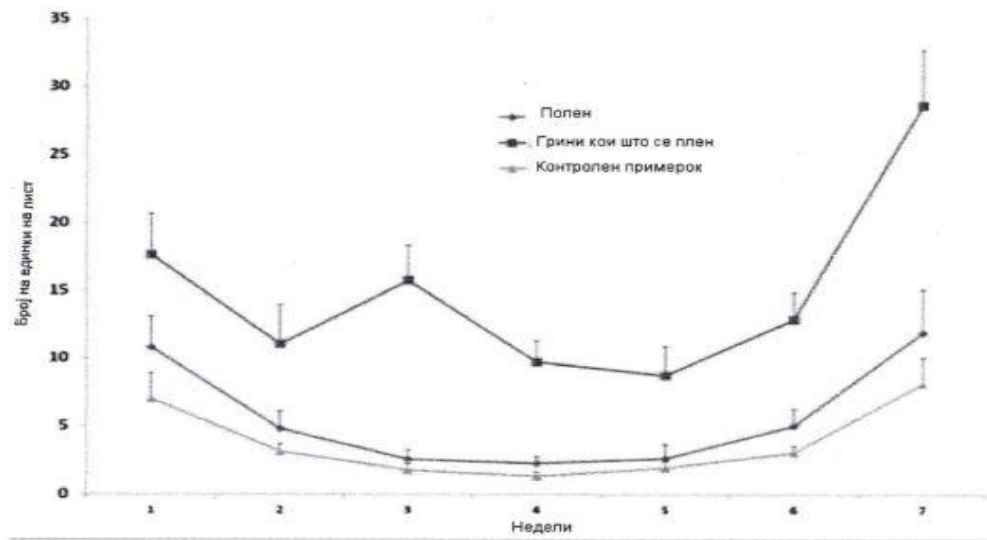

Нацрт 1

## ПРЕГЛЕДИ / PASQYRA

### ПРЕНОС / BARTJE

(11) 4700

(73) Mapei S.p.A. Via Cafiero 22,20158 Milano,IT

(11) 4693

(73) Mapei S.p.A. Via Cafiero 22,20158 Milano,IT

(11) 4861



**(73) Incyte Corporation 1801 Augustine Cut-Off Wilmington,DE 19803,US**

---

**(11) 5119**

**(73) BASF Mobile Emissions Catalyts LLC 33 Wood Avewnue South,Iselin,New Jersey 08830,US**

---

**(11) 5119**

**(73) BASF Mobile Emissions Catalyts LLC 33 Wood Avewnue South,Iselin,New Jersey 08830,US**

---

**(11) 5132**

**(73) BASF Mobile Emissions Catalyts LLC 33 Wood Avewnue South,Iselin,New Jersey 08830,US**

---

**(11) 5132**

**(73) BASF Mobile Emissions Catalyts LLC 33 Wood Avewnue South,Iselin,New Jersey 08830,US**

---

**(11) 5493**

**(73) BASF Mobile Emissions Catalyts LLC 33 Wood Avewnue South,Iselin,New Jersey 08830,US**

---

**(11) 5493**

**(73) BASF Mobile Emissions Catalyts LLC 33 Wood Avewnue South,Iselin,New Jersey 08830,US**

---

**(11) 6131**

**(73) GlaxoSmith Kline LLC 251 Little Falls Drive,Wilmington DE 19808,US**

---

**(11) 6131**

**(73) Sierra Oncology LLC 251 Little Falls Drive,Wilmington DE 19808,US**

---

**(11) 6405**

**(73) TRON - Translational Onkologie ann der Universitätsmedizin der Johannes Gutenberg-Universität Mainz gemeinützige GmbH Freiligrathstrasse 12,55131 Mainz,DE**

---

**(11) 6379**

**(73) BASF Mobile Emissions Catalyts LLC 33 Wood Avewnue South,Iselin,New Jersey 08830,US**

---

**(11) 6379**

**(73) BASF Mobile Emissions Catalyts LLC 33 Wood Avewnue South,Iselin,New Jersey 08830,US**

---

(11) 7368

(73) **BASF Mobile Emissions Catalysts LLC 33 Wood Avewnue South,Iselin,New Jersey 08830,US**

---

(11) 7368

(73) **BASF Mobile Emissions Catalysts LLC 33 Wood Avewnue South,Iselin,New Jersey 08830,US**

---

(11) 7607

(73) **Incyte Holdings Corporation 1801 Augustine Cut-Off Wilmington,DE 19803 ,US**

---

(11) 7746

(73) **BASF Mobile Emissions Catalysts LLC 33 Wood Avewnue South,Iselin,New Jersey 08830,US**

---

(11) 7674

(73) **BASF Mobile Emissions Catalysts LLC 33 Wood Avewnue South,Iselin,New Jersey 08830,US**

---

(11) 8266

(73) **BIOHYST OVERSEAS Sagl Via Clemente Maraini 14a,6900 LUGANO,CH**

---

(11) 8833

(73) **Jiangnan Environmental Technology Inc. 65 Challenger Road,Suite 420,Ridgefield Park NJ 07660,US**

---

(11) 9184

(73) **Reata Pharmaceuticals Holdings,LLC 5320 Legacy Drive,Plano,Texas 75024,US**

---

(11) 9511

(73) **BASF Mobile Emissions Catalysts LLC 33 Wood Avewnue South,Iselin,New Jersey 08830,US**

---

(11) 10599

(73) **Incyte Holdings Corporation 1801 Augustine Cut-Off Wilmington,DE 19803,US**

---

(11) 11181

(73) **BASF Mobile Emissions Catalysts LLC 33 Wood Avewnue South,Iselin,New Jersey 08830,US**

---

(11) 10154

(73) **TEIJIN LIMITED 2-4,Nakanoshima 3-chome,Kita-ku,Osaka-shi,Osaka 530-0005,JP**



---

(11) **10431**

(73) **Incyte Holdings Corporation 1801 Augustine Cut-Off Wilmington,DE 19803 ,US**

---

(11) **11441**

(73) **BASF Mobile Emissions Catalysts LLC 33 Wood Avewnue South,Iselin,New Jersey 08830,US**

---

(11) **10654**

(73) **BASF Mobile Emissions Catalysts LLC 33 Wood Avewnue South,Iselin,New Jersey 08830,US**

---

(11) **10813**

(73) **Oncopeptides Innovation AB Luntmakargatan 46,111 37 Stockholm,SE**

---

(11) **10837**

(73) **BASF Mobile Emissions Catalysts LLC 33 Wood Avewnue South,Iselin,New Jersey 08830,US**

---

(11) **11424**

(73) **BASF Mobile Emissions Catalysts LLC 33 Wood Avewnue South,Iselin,New Jersey 08830,US**

---

(11) **12202**

(73) **BASF Mobile Emissions Catalysts LLC 33 Wood Avewnue South,Iselin,New Jersey 08830,US**

---

(11) **11493**

(73) **University of Lancaster University House Bailrigg,Lancaster LA1 4YW,UK**

---

(11) **11516**

(73) **Incyte Holdings Corporation 1801 Augustine Cut-Off Wilmington,DE 19803,US**

---

(11) **11238**

(73) **BASF Mobile Emissions Catalysts LLC 33 Wood Avewnue South,Iselin,New Jersey 08830,US**

---

(11) **11238**

(73) **BASF Mobile Emissions Catalysts LLC 33 Wood Avewnue South,Iselin,New Jersey 08830,US**

---

(11) **11388**

(73) **Incyte Holdings Corporation 1801 Augustine Cut-Off Wilmington,DE 19803,US**

---

(11) 12429

(73) **BASF Mobile Emissions Catalysts LLC 33 Wood Avenue South,Iselin,New Jersey 08830,US**

---

(11) 12429

(73) **BASF Mobile Emissions Catalysts LLC 33 Wood Avenue South,Iselin,New Jersey 08830,US**

---

(11) 12430

(73) **Immedica Pharama AB Solnavagen 3H,113 63 Stockholm,SE**

---

(11) 12480

(73) **SCHWENK Zement GmbH & Co. KG; HeidelbergCement AG; Dyckerhoff GmbH and Vicat SA Hindenburgring 15,89077 Ulm,DE; Berliner Strasse 6,69120 Heidelberg,DE; Biebricher Straße 68,65203 Wiesbaden,DE; 4 Rue Aristide Bergès,Les Trois Vallons,38080 L'Isle-d'Abeau,FR and Graf- Galen-Str.17,59269 B Beckum ,DE**

---

(11) 13363

(73) **SCHWENK Zement GmbH & Co. KG; HeidelbergCement AG; Dyckerhoff GmbH and Vicat SA Hindenburgring 15,89077 Ulm,DE; Berliner Strasse 6,69120 Heidelberg,DE; Biebricher Straße 68,65203 Wiesbaden,DE and 4 Rue Aristide Bergès,Les Trois Vallons,38080 L'Isle-d'Abeau,FR**

---

(11) 13381

(73) **DECHRA LIMITED Snaygill Industrial Estate,Keighley Road Skipton,Nort Yorkshire BD23 2RW,UK**

---

(11) 13582

(73) **DECHRA LIMITED Snaygill Industrial Estate,Keighley Road Skipton,Nort Yorkshire BD23 2RW,UK**

---

(11) 13509

(73) **Tonix Pharma Limited 3 Marine Road,Dun Laoghaire Dublin A96 HW25,IE**

---

## **ПРОМЕНИ / NDRYSHIME**

(11) 4716

(73) **Xencor,Inc. 465 North Halstead Street,Suite 200,Pasadena,CA 91107,US**

---

(11) 6131

**(73) Sierra Oncology LLC 251 Little Falls Drive,Wilmington DE 19808,US**

---

**(11) 8654**

**(73) Receptos LLC Route 206 and Province Line Road,Priceton,NJ 08543,US**

---

**(11) 8448**

**(73) Receptos LLC Route 206 and Province Line Road,Priceton,NJ 08543,US**

---

**(11) 8913**

**(73) Omega Pharma Innovation and Development NV Zuiderpoort Office Park,Atrium B,Gaston Crommenlaan 6,box 606,9050 Gent,BE**

---

**(11) 9116**

**(73) Omega Pharma Innovation and Development NV Zuiderpoort Office Park,Atrium B,Gaston Crommenlaan 6,box 606,9050 Gent,BE**

---

**(11) 9250**

**(73) The Board of Trustees of the Leland Stanford Junior University Office of the General Counsel Building 170,3rd Floor,Main Quad,P.O. Box 20386 Stanford,California 94305-2038,US**

---

**(11) 10813**

**(73) Oncopeptides AB Luntmakargatan 46,111 37 Stockholm,SE**

---

**(11) 11408**

**(73) Aqua Metals Inc. 5370 Kietzke Ln#201 Reno,NV 89511,US**

---

**(11) 11669**

**(73) Receptos LLC Route 206 and Province Line Road,Priceton,NJ 08543,US**

---

**(11) 12347**

**(73) NAMIONE a.s. Ostrovini 126/30,Nove Mesto,110 00 Praha 1,CZ**

---

**(11) 12347**

**(73) namitech s.r.o. Purkynova 648/125,Medlanky,612 00 Brno,CZ**

---

**(11) 11925**

**(73) Medivation Prostate Technologies LLC 66 Hudson Boulevard East,New York,NY 10001-2192,US**

---

**(11) 12263**

**(73) Harmony Biosciences Management,Inc 80 W. Lancaster Avenue Suite 300 Devon,PA 19333,US**



---

(11) **12818**

(73) **Sumitomo Pharma Switzerland GmbH Aeschengraben 27, Floor 22, 4051 Basel, SZ**

---

(11) **13593**

(73) **Omega Pharma Innovation and Development NV Zuiderpoort Office Park, Atrium B, Gaston Crommenlaan 6, box 606, 9050 Gent, BE**

---

(11) **13140**

(73) **Archroma(Switzerland)GmbH Hardstrasse 1, 4133 Pratteln, CH**

---

## ПРЕСТАНОК / NDËRPRERJE

(11) **5468**

(45) 31.01.2025

(11) **9245**

(45) 31.01.2025

(11) **9312**

(45) 31.01.2025

(11) **9286**

(45) 31.01.2025

(11) **9226**

(45) 31.01.2025

(11) **9318**

(45) 31.01.2025

(11) **9287**

(45) 31.01.2025

(11) **9228**

(45) 31.01.2025

(11) **9317**

(45) 31.01.2025

(11) **9281**

(45) 31.01.2025

(11) **9230**

(45) 31.01.2025

(11) **9324**

(45) 31.01.2025

(11) **9277**

(45) 31.01.2025

(11) **9290**

(45) 31.01.2025

(11) **9330**

(45) 31.01.2025

(11) **9270**

(45) 31.01.2025

(11) **9315**

(45) 31.01.2025

(11) **9349**

(45) 31.01.2025

(11) **9305**

(45) 31.01.2025

(11) **9313**

(45) 31.01.2025

(11) **9331**

(45) 31.01.2025

(11) **9348**

(45) 31.01.2025

(11) **9347**

(45) 31.01.2025

(11) **9333**

(45) 31.01.2025





(11) **9351**  
(45) 31.01.2025

(11) **9442**  
(45) 31.01.2025

(11) **9405**  
(45) 31.01.2025

(11) **9353**  
(45) 31.01.2025

(11) **9441**  
(45) 31.01.2025

(11) **9406**  
(45) 31.01.2025

(11) **9337**  
(45) 31.01.2025

(11) **9440**  
(45) 31.01.2025

(11) **10323**  
(45) 31.01.2025

(11) **9336**  
(45) 31.01.2025

(11) **9458**  
(45) 31.01.2025

(11) **9413**  
(45) 31.01.2025

(11) **9343**  
(45) 31.01.2025

(11) **9439**  
(45) 31.01.2025

(11) **9424**  
(45) 31.01.2025

(11) **9341**  
(45) 31.01.2025

(11) **9460**  
(45) 31.01.2025

(11) **9426**  
(45) 31.01.2025

(11) **9432**  
(45) 31.01.2025

(11) **9392**  
(45) 31.01.2025

(11) **9428**  
(45) 31.01.2025

(11) **11639**  
(45) 31.01.2025

(11) **9396**  
(45) 31.01.2025

(11) **9429**  
(45) 31.01.2025

(11) **10156**  
(45) 31.01.2025

(11) **9401**  
(45) 31.01.2025

(11) **9430**  
(45) 31.01.2025

(11) **9434**  
(45) 31.01.2025

(11) **9397**  
(45) 31.01.2025

(11) **9444**  
(45) 31.01.2025

(11) **9454**  
(45) 31.01.2025

(11) **9399**  
(45) 31.01.2025

(11) **9447**  
(45) 31.01.2025

(11) **9456**  
(45) 31.01.2025

(11) **9402**  
(45) 31.01.2025

(11) **9448**  
(45) 31.01.2025



(11) **10069**  
(45) 31.01.2025

(11) **9475**  
(45) 31.01.2025

(11) **9516**  
(45) 31.01.2025

(11) **9451**  
(45) 31.01.2025

(11) **9477**  
(45) 31.01.2025

(11) **10245**  
(45) 31.01.2025

(11) **9452**  
(45) 31.01.2025

(11) **9478**  
(45) 31.01.2025

(11) **11230**  
(45) 31.01.2025

(11) **10064**  
(45) 31.01.2025

(11) **9480**  
(45) 31.01.2025

(11) **10029**  
(45) 31.01.2025

(11) **10065**  
(45) 31.01.2025

(11) **9482**  
(45) 31.01.2025

(11) **10247**  
(45) 31.01.2025

(11) **9463**  
(45) 31.01.2025

(11) **9483**  
(45) 31.01.2025

(11) **10249**  
(45) 31.01.2025

(11) **9464**  
(45) 31.01.2025

(11) **9512**  
(45) 31.01.2025

(11) **10252**  
(45) 31.01.2025

(11) **9468**  
(45) 31.01.2025

(11) **9492**  
(45) 31.01.2025

(11) **10265**  
(45) 31.01.2025

(11) **9470**  
(45) 31.01.2025

(11) **9493**  
(45) 31.01.2025

(11) **10290**  
(45) 31.01.2025

(11) **9471**  
(45) 31.01.2025

(11) **9494**  
(45) 31.01.2025

(11) **10292**  
(45) 31.01.2025

(11) **10067**  
(45) 31.01.2025

(11) **10118**  
(45) 31.01.2025

(11) **10294**  
(45) 31.01.2025

(11) **9474**  
(45) 31.01.2025

(11) **9515**  
(45) 31.01.2025

(11) **10310**  
(45) 31.01.2025



(11) **10570**  
(45) 31.01.2025

(11) **10546**  
(45) 31.01.2025

(11) **9568**  
(45) 31.01.2025

(11) **10311**  
(45) 31.01.2025

(11) **10543**  
(45) 31.01.2025

(11) **9569**  
(45) 31.01.2025

(11) **10316**  
(45) 31.01.2025

(11) **10780**  
(45) 31.01.2025

(11) **9571**  
(45) 31.01.2025

(11) **10317**  
(45) 31.01.2025

(11) **9559**  
(45) 31.01.2025

(11) **9580**  
(45) 31.01.2025

(11) **10417**  
(45) 31.01.2025

(11) **9560**  
(45) 31.01.2025

(11) **11900**  
(45) 31.01.2025

(11) **10580**  
(45) 31.01.2025

(11) **9564**  
(45) 31.01.2025

(11) **9577**  
(45) 31.01.2025

(11) **10585**  
(45) 31.01.2025

(11) **9556**  
(45) 31.01.2025

(11) **9584**  
(45) 31.01.2025

(11) **10438**  
(45) 31.01.2025

(11) **9555**  
(45) 31.01.2025

(11) **9586**  
(45) 31.01.2025

(11) **10565**  
(45) 31.01.2025

(11) **9551**  
(45) 31.01.2025

(11) **9588**  
(45) 31.01.2025

(11) **10549**  
(45) 31.01.2025

(11) **9550**  
(45) 31.01.2025

(11) **9589**  
(45) 31.01.2025

(11) **10547**  
(45) 31.01.2025

(11) **9532**  
(45) 31.01.2025

(11) **9673**  
(45) 31.01.2025

(11) **10561**  
(45) 31.01.2025

(11) **9567**  
(45) 31.01.2025

(11) **9669**  
(45) 31.01.2025



	(45) 31.01.2025	(45) 31.01.2025
(11) <b>10853</b>		
(45) 31.01.2025	(11) <b>9484</b>	(11) <b>9533</b>
	(45) 31.01.2025	(45) 31.01.2025
(11) <b>9662</b>		
(45) 31.01.2025	(11) <b>9713</b>	(11) <b>9535</b>
	(45) 31.01.2025	(45) 31.01.2025
(11) <b>9651</b>		
(45) 31.01.2025	(11) <b>9714</b>	(11) <b>10127</b>
	(45) 31.01.2025	(45) 31.01.2025
(11) <b>9650</b>		
(45) 31.01.2025	(11) <b>9766</b>	(11) <b>9639</b>
	(45) 31.01.2025	(45) 31.01.2025
(11) <b>9649</b>		
(45) 31.01.2025	(11) <b>10530</b>	(11) <b>9670</b>
	(45) 31.01.2025	(45) 31.01.2025
(11) <b>9646</b>	(11) <b>11470</b>	
(45) 31.01.2025	(45) 31.01.2025	(11) <b>9671</b>
		(45) 31.01.2025
(11) <b>9643</b>	(11) <b>9764</b>	
(45) 31.01.2025	(45) 31.01.2025	(11) <b>9676</b>
		(45) 31.01.2025
(11) <b>9787</b>	(11) <b>9718</b>	
(45) 31.01.2025	(45) 31.01.2025	(11) <b>9681</b>
		(45) 31.01.2025
(11) <b>9711</b>	(11) <b>9722</b>	

## ПРЕСТАНОК / NDËRPRERJE

(11) **1709**

(73) **Skanem Moss AS Boks 525 Hoyden 1522 Moss,NO**

---

(11) **2382**

(73) **SCHWARZ PHARMA AG Alfred-Nobel-Strasse 10 40789 Monheim/Rhld,DE**

---

(11) **2550**

(73) **Pfizer Inc. 235 East 42nd Street,New York,New York 10017,US**

---

(11) **2483**

(73) **Sanofi-Aventis 174,Avenue de France, 75013 Paris,FR**

---

(11) **2623**

(73) **Merck Serono SA Centre Industriel 1267 Coinsins,Vaud,CH**

---

(11) **2631**

(73) **Pfizer Inc.**

**235 East 42nd Street,New York,New York 10017,US**

---

(11) **2891**

(73) **UCB Pharma GmbH Alfred-Nobel-Strasse 10 40789 Monheim,DE**

---

(11) **2858**

(73) **GEOX S.p.A. Via Feltrina Centro 16,31044 Montebelluna Localita Biadene (Treviso),IT**

---

(11) **3038**

(73) **H. LUNDBECK A/S Ottiliavej 9,DK-2500 Valby-Copenhagen,DK**

---

(11) **2970**

(73) **Takeda Pharmaceutical Company Limited 1-1,Doshomachi 4-chome Chuo-ku Osaka-shi Osaka 541-0045,JP**

---

(11) **3310**

(73) **Suven Life Sciences Limited Hyderabad 500 034 (Andra Pradesh),IN**

---

(11) **3642**

(73) **Mentrik Biotech,LLC Churchill Tower,12400 Coit Road,Suite 570,Dallas,Texas 75251,US**

---

(11) **3499**

(73) **Janssen Sciences Ireland UC Eastgate Village,Eastgate,Little Island,County Cork,IE**

---

(11) **3487**

(73) **MILLENNIUM PHARMACEUTICALS,INC. Cambridge,MA 02139,US**

---

(11) **3692**

(73) **Janssen Pharmaceutica NV Turnhoutseweg 30, 2340 Beerse,BE**

---

(11) **3519**

(73) **MERCK SHARP & DOHME CORP. 126 East Lincoln Avenue,Rahway,New Jersey 07065,US**

---

(11) **3573**

(73) **Organon LLC 30 Hudson Street,Jersey City,New Jersey 07302-4599,US**

---

(11) **3714**

(73) **Sanofi – Aventis 174,Avenue de France 75013 Paris,FR**

---

(11) **3730**

(73) **GILEAD SCIENCES,INC. 333 Lakeside Drive Foster City,California 94404,US**

---

(11) **3736**

(73) **Merz Pharma GmbH & Co. KGaA Eckenheimer Landstrasse 100 60318 Frankfurt,DE**

---

(11) **3711**

(73) **CISA S.p.A. Via Pontina km 28,00040 Pomezia,Rome,IT**

---

(11) **3756**

(73) **Cancer Research Technology Limited; Astex Therapeutics Limited and The Institute of Cancer Research : Royal Cancer Hospital Sardinia House,Sardinia Street London WC2A 3NL,GB; 436 Cambridge Science Park Milton Road,Cambridge CB4 0QA,GB and 123 Old Brompton Road London SW7 3RP,GB**

---

(11) **3936**

(73) **CIMA LABS INC. 10000 Valley View Road Eden Prairie,MN 55344-9361,US**

---

(11) **3998**

(73) **H. LUNDBECK A/S 2500 Valby,DK**

---

(11) **4117**

(73) **CEPHALON,INC. 41 Moores Road,P.O.Box 4011 Frazer,PA 19355,US**

---

(11) **3861**

(73) **Syngenta Participations AG Schwarzwaldallee 215,4058 Basel,CH**

---

(11) **3863**

(73) **Sanofi – Aventis 174,Avenue de France,75013 Paris,FR**

---

(11) **4456**

(73) **GILEAD SCIENCES,INC. 333 Lakeside Drive,Foster City,California 94404,US**

---

(11) **4784**

(73) **University of Miami 1475 NW 12th Avenue,Suite 2012 Miami,FL 33136,US**

---

(11) **5115**

(73) **Natrogen Therapeutics International, Inc. 213 Vosburgh, NYMC Valhalla, NY10595, US**

(11) **5699**

(73) **Eisai R&D Management Co., Ltd. 6-10, Koishikawa 4-chome Bunkyo-ku Tokyo 112-8088, JP**

(11) **6520**

(73) **Nicox S.A. 06560 Valbonne, FR**

(11) **9248**

(73) **Novartis AG Lichtstrasse 35 4056 Basel, CH**

(11) **12841**

(73) **Novartis AG Lichtstrasse 35, 4056 Basel, CH**

## ПРЕГЛЕД НА ПАТЕНТИ СПОРЕД МЕЃУНАРОДНАТА КЛАСИФИКАЦИЈА НА ПАТЕНТИТЕ / PASQYRA E PATENTAVE SIPAS KLASIFIKIMIT NDËRKOMBËTAR TË PATENTAVE

(51) Код по Меѓународната класификација на патентите (МКП) / Kodi sipas klasifikimit ndërkombëtar të patentave (KNP)

(51) Код по Меѓународната класификација на патентите (МКП) – основен / Kodi sipas klasifikimit ndërkombëtar të patentave (KNP) - bazë

(11, 13) регистарски број на документот, вид на документот / numri i regjistrimit të dokumentit, lloji i dokument

(51)	(51) основен / bazë	(11)	(13)
8A61P25/22	8C07D487/04	13869	T1
8C07D487/04	8C07D487/04	13869	T1
8A61K31/706	8C07D471/10	13858	T1
8C07D451/02	8C07D403/12	13850	T1
8H04N19/105	8H04N19/105	13873	T1
8F01K3/02	8F01K3/00	13844	T1
8A61K31/4155	8C07D401/14	13845	T1
8A61K39/395	8A61K39/00	13854	T1
8C07K16/00	8A61K39/00	13854	T1
8C12N1/19	8C12N15/13	13835	T1
8C12N15/13	8C12N15/13	13835	T1
8A61K31/198	8A61K31/195	13836	T1

8A61K31/20	8A61K31/195	13836	T1
8A61P19/06	8A61K39/00	13862	T1
8A61P31/04	8A61K39/00	13862	T1
8A61P7/02	8A61K39/00	13862	T1
8A61P9/10	8A61K39/00	13862	T1
8A61K31/444	8A61K31/444	13863	T1
8C07D401/06	8A61K31/444	13863	T1
8A61K31/444	8C07D213/42	13864	T1
8A61P37/04	8A61K38/17	13865	T1
8A61J3/00	8A61M39/22	13838	T1
8A61K47/12	8A61K47/10	13849	T1
8A61K9/08	8A61K47/10	13849	T1



8A61P5/00	8A61K47/10	13849	T1
8A61K31/40	8A61K9/00	13868	T1
8A61K47/02	8A61K9/00	13868	T1
8A61P11/00	8A61K9/00	13868	T1
8A61P43/00	8A61K9/00	13868	T1
8A61P25/08	8C07D487/04	13869	T1
8A61P29/00	8C07D487/04	13869	T1
8A61K39/395	8C07K16/28	13870	T1
8C07D491/20	8C07D471/10	13858	T1
8C07D401/12	8C07D403/12	13850	T1
8C07D403/12	8C07D403/12	13850	T1
8C07D471/08	8C07D403/12	13850	T1
8A61P35/00	8C07D471/04	13839	T1
8F01K25/10	8F01K3/00	13844	T1
8A61P3/00	8C12N15/56	13851	T1
8C12N15/56	8C12N15/56	13851	T1
8A61P35/02	8A61K31/497	13853	T1
8A61K31/7048	8A61K9/00	13857	T1
8A61K9/00	8A61K9/00	13857	T1
8A61P9/14	8A61K9/00	13857	T1
8A61K9/08	8C12N15/13	13835	T1
8A61K9/19	8C12N15/13	13835	T1
8A61P15/08	8C12N15/13	13835	T1
8A61P43/00	8C12N15/13	13835	T1
8C12N1/15	8C12N15/13	13835	T1
8C12N1/21	8C12N15/13	13835	T1
8A61K39/00	8A61K39/00	13862	T1
8A61P11/00	8A61K39/00	13862	T1
8A61K31/4375	8C07D213/42	13864	T1
8C07D239/20	8C07D213/42	13864	T1
8A61K31/4545	8A61K9/20	13837	T1
8A61K38/17	8A61K38/17	13865	T1
8A61P37/02	8A61K38/17	13865	T1
8B32B3/06	8B32B37/12	13872	T1
8A61P35/00	8A61K31/5025	13852	T1
8A61P7/08	8A61K31/5025	13852	T1
8B29B17/04	8C08J11/10	13867	T1
8A61K9/00	8A61K9/00	13868	T1
8A61K31/519	8C07D487/04	13869	T1
8C12N5/0789	8A61K35/28	13875	T1
8C07D405/14	8C07D403/12	13850	T1

8C07D417/14	8C07D403/12	13850	T1
8C07D471/04	8C07D403/12	13850	T1
8C07D471/10	8C07D403/12	13850	T1
8H04N19/11	8H04N19/105	13873	T1
8H04N19/593	8H04N19/105	13873	T1
8A61K31/4439	8C07D401/14	13845	T1
8C07D403/12	8C07D401/14	13845	T1
8C07D487/08	8C07D401/14	13845	T1
8H04L25/03	8H04L25/03	13846	T1
8A61K31/497	8A61K31/497	13853	T1
8A61K39/00	8A61K31/497	13853	T1
8C07K16/28	8A61K31/497	13853	T1
8A61K47/26	8A61K9/00	13857	T1
8A61K31/137	8A61K9/22	13859	T1
8A61K9/20	8A61K9/22	13859	T1
8A61L27/36	8A61L27/36	13860	T1
8A61P13/02	8A61K31/195	13836	T1
8A61P29/00	8A61K39/00	13862	T1
8A61P25/06	8A61K31/444	13863	T1
8A61K31/5383	8C07D213/42	13864	T1
8A61P35/00	8C07D213/42	13864	T1
8C07D213/42	8C07D213/42	13864	T1
8C07D213/73	8C07D213/42	13864	T1
8A61K47/18	8A61K9/20	13837	T1
8A61P35/00	8A61K38/17	13865	T1
8B32B7/12	8B32B37/12	13872	T1
8A61M39/10	8A61M39/22	13838	T1
8A61K31/565	8A61K47/10	13849	T1
8A61K47/10	8A61K47/10	13849	T1
8A61K47/14	8A61K47/10	13849	T1
8A61K31/5025	8A61K31/5025	13852	T1
8A61P3/10	8A61K31/5025	13852	T1
8C07D491/04	8C07D487/04	13869	T1
8A61K45/06	8C07K16/28	13870	T1
8A61K31/352	8A61K33/34	13871	T1
8A61P27/02	8A61K33/34	13871	T1
8A61P27/06	8C07D217/02	13842	T1
8A61P9/00	8A61K35/28	13875	T1
8C07D487/04	8C07D403/12	13850	T1
8H04N19/157	8H04N19/105	13873	T1
8H04N19/46	8H04N19/105	13873	T1

8C07K16/08	8C07K16/08	13874	T1
8F01K3/00	8F01K3/00	13844	T1
8A61P25/00	8C07D401/14	13845	T1
8C07D401/14	8C07D401/14	13845	T1
8A61K38/47	8C12N15/56	13851	T1
8C12N9/24	8C12N15/56	13851	T1
8H04L27/26	8H04L25/03	13846	T1
8A61K31/496	8A61K31/497	13853	T1
8A63B23/04	8A63B23/04	13855	T1
8B26D7/20	8B26D7/06	13856	T1
8A61K31/395	8C12N15/13	13835	T1
8A61P13/12	8C12N15/13	13835	T1
8C12P21/08	8C12N15/13	13835	T1
8A61P27/02	8A61K31/195	13836	T1
8A61P27/02	8A61K39/00	13862	T1
8A61K31/4965	8C07D213/42	13864	T1
8A61P43/00	8C07D213/42	13864	T1
8C07D213/65	8C07D213/42	13864	T1
8C07D253/06	8C07D213/42	13864	T1
8A61K31/675	8A61K9/20	13837	T1
8A61P31/00	8A61K38/17	13865	T1
8A61K31/496	8A61K31/496	13866	T1
8A61P9/04	8A61K31/496	13866	T1
8A61M5/19	8A61M39/22	13838	T1
8C12N5/077	8C12N5/077	13848	T1
8A61K9/06	8A61K47/10	13849	T1
8C08C19/08	8C08J11/10	13867	T1
8C08J11/10	8C08J11/10	13867	T1
8A61K31/167	8A61K9/00	13868	T1
8C07D471/04	8C07D487/04	13869	T1
8A61P35/00	8C07K16/28	13870	T1
8A61K31/472	8C07D217/02	13842	T1
8A61P35/00	8C07D471/10	13858	T1
8C07D471/10	8C07D471/10	13858	T1
8A61N5/067	8A61K35/28	13875	T1
8C07D401/14	8C07D403/12	13850	T1
8H04N19/176	8H04N19/105	13873	T1
8C07D453/02	8C07D471/04	13839	T1
8C07D471/04	8C07D471/04	13839	T1
8A61P25/16	8C07D401/14	13845	T1
8C07D417/12	8C07D401/14	13845	T1

8A61P3/06	8C12N15/56	13851	T1
8C07K14/47	8C12N15/56	13851	T1
8A61K39/395	8A61K31/497	13853	T1
8C12P21/08	8A61K39/00	13854	T1
8B26D7/06	8B26D7/06	13856	T1
8A61K9/14	8A61K9/00	13857	T1
8C07D471/04	8C07D471/04	13847	T1
8A61K9/22	8A61K9/22	13859	T1
8A61K9/24	8A61K9/22	13859	T1
8B60D1/54	8B60D1/54	13861	T1
8A61P35/00	8C12N15/13	13835	T1
8A61P17/14	8A61K31/195	13836	T1
8A61P33/00	8A61K39/00	13862	T1
8A61K31/437	8C07D213/42	13864	T1
8A61K31/44	8C07D213/42	13864	T1
8A61K9/20	8A61K9/20	13837	T1
8A61K39/00	8A61K38/17	13865	T1
8A61P37/00	8A61K38/17	13865	T1
8A61P43/00	8A61K38/17	13865	T1
8B32B27/30	8B32B37/12	13872	T1
8B32B3/30	8B32B37/12	13872	T1
8B32B38/04	8B32B37/12	13872	T1
8C07D513/14	8A61K31/5025	13852	T1
8A61P9/12	8C07D217/02	13842	T1
8C07D217/02	8C07D217/02	13842	T1
8C07D519/00	8C07D471/10	13858	T1
8A61L27/36	8A61K35/28	13875	T1
8A61N5/06	8A61K35/28	13875	T1
8C07D413/14	8C07D403/12	13850	T1
8C07D417/12	8C07D403/12	13850	T1
8C07D519/00	8C07D471/04	13839	T1
8A61K45/06	8A61K31/497	13853	T1
8A61L27/38	8A61L27/36	13860	T1
8B60D1/02	8B60D1/54	13861	T1
8B60D1/167	8B60D1/54	13861	T1
8C07K16/28	8C12N15/13	13835	T1
8A61K31/195	8A61K31/195	13836	T1
8A61P7/10	8A61K39/00	13862	T1
8C07K16/36	8A61K39/00	13862	T1
8A61K31/4406	8C07D213/42	13864	T1
8A61K31/497	8C07D213/42	13864	T1

8A61K31/53	8C07D213/42	13864	T1
8A61K9/48	8A61K9/20	13837	T1
8C07K16/28	8A61K38/17	13865	T1
8A61J1/20	8A61M39/22	13838	T1
8A61M39/22	8A61M39/22	13838	T1
8A61K31/56	8A61K47/10	13849	T1
8A61K31/573	8A61K47/10	13849	T1
8A61K31/573	8A61K9/00	13868	T1
8C07K16/28	8C07K16/28	13870	T1
8A61K31/525	8A61K33/34	13871	T1
8A61K9/00	8A61K33/34	13871	T1
8A61K31/506	8C07D471/10	13858	T1
8C07D213/81	8C07D471/10	13858	T1
8A61K35/28	8A61K35/28	13875	T1
8A61L27/38	8A61K35/28	13875	T1
8A61P35/00	8C07D403/12	13850	T1
8C07D487/10	8C07D403/12	13850	T1
8H04N19/503	8H04N19/105	13873	T1
8A61K31/519	8C07D471/04	13839	T1
8F01K9/00	8F01K3/00	13844	T1
8C07D417/14	8C07D401/14	13845	T1
8A61P35/00	8A61K31/497	13853	T1
8A61H1/02	8A63B23/04	13855	T1
8C12P21/00	8A61K39/00	13854	T1
8A61K31/4458	8A61K9/22	13859	T1
8A61P25/14	8A61K9/22	13859	T1
8A61K31/4745	8C12N15/13	13835	T1
8A61K9/00	8C12N15/13	13835	T1
8A61K38/00	8A61K31/195	13836	T1
8A61P1/18	8A61K39/00	13862	T1
8A61P19/02	8A61K39/00	13862	T1
8A61K31/505	8C07D213/42	13864	T1
8C07D213/68	8C07D213/42	13864	T1

8C07D401/12	8C07D213/42	13864	T1
8A61K35/00	8C12N5/077	13848	T1
8A61K31/566	8A61K47/10	13849	T1
8A61K31/568	8A61K47/10	13849	T1
8A61K9/00	8A61K47/10	13849	T1
8A61P43/00	8A61K47/10	13849	T1
8A61P7/06	8A61K31/5025	13852	T1
8C08J11/12	8C08J11/10	13867	T1
8C08J11/28	8C08J11/10	13867	T1
8C08L19/00	8C08J11/10	13867	T1
8A61K47/10	8A61K9/00	13868	T1
8A61K31/198	8A61K33/34	13871	T1
8A61K33/34	8A61K33/34	13871	T1
8A61P25/00	8A61K35/28	13875	T1
8C12N5/0775	8A61K35/28	13875	T1
8C07D403/04	8C07D403/12	13850	T1
8C07D487/08	8C07D403/12	13850	T1
8A61K39/00	8A61K39/00	13854	T1
8C07K16/18	8A61K39/00	13854	T1
8C07K16/28	8A61K39/00	13854	T1
8C12N5/077	8A61L27/36	13860	T1
8C12N5/10	8C12N15/13	13835	T1
8A61K38/51	8A61K31/195	13836	T1
8A61P19/10	8A61K31/195	13836	T1
8A61P43/00	8A61K39/00	13862	T1
8A61P9/00	8A61K39/00	13862	T1
8C07D213/75	8C07D213/42	13864	T1
8A61P31/04	8A61K9/20	13837	T1
8A61P35/02	8A61K38/17	13865	T1
8B32B27/08	8B32B37/12	13872	T1
8B32B37/12	8B32B37/12	13872	T1
8E04F15/10	8B32B37/12	13872	T1

## ПРЕГЛЕД ПО НОСИТЕЛИ НА ПАТЕНТИ / PASQYRA SIPAS PRONARËVE TË SË DREJTËS SË PATENTAVE

(73) носител на правото на патент / Pronari i të drejtës së patentës

(51) код по Меѓународната класификација на патенти (МКП) / Kodi sipas klasifikimit ndërkombëtar të patentave (KNP)

(11, 13) регистарски број на документот, вид на документот / Numri i regjistrimit të dokumentit, lloji i dokumentit

(73)	(51)	(11)	(13)
Agios Pharmaceuticals, Inc.	A 61P 35/00	МК/Р/2023/0186	T1
Agios Pharmaceuticals, Inc.	A 61P 3/10	МК/Р/2023/0186	T1
Agios Pharmaceuticals, Inc.	A 61K 1/5025	МК/Р/2023/0186	T1
Agios Pharmaceuticals, Inc.	A 61P 7/06	МК/Р/2023/0186	T1
Agios Pharmaceuticals, Inc.	A 61P 7/08	МК/Р/2023/0186	T1
Agios Pharmaceuticals, Inc.	C 07D 513/14	МК/Р/2023/0186	T1
AstraZeneca AB	A 61P 25/22	МК/Р/2023/0512	T1
AstraZeneca AB	A 61P 25/08	МК/Р/2023/0512	T1
AstraZeneca AB	A 61K 31/519	МК/Р/2023/0512	T1
AstraZeneca AB	A 61P 29/00	МК/Р/2023/0512	T1
AstraZeneca AB	C 07D 491/04	МК/Р/2023/0512	T1
AstraZeneca AB	C 07D 487/04	МК/Р/2023/0512	T1
AstraZeneca AB	C 07D 471/04	МК/Р/2023/0512	T1
Astrazeneca AB	A 61K 39/00	МК/Р/2023/0188	T1
Astrazeneca AB	A 61K 39/395	МК/Р/2023/0188	T1
Astrazeneca AB	C 07K 16/00	МК/Р/2023/0188	T1
Astrazeneca AB	C 12P 21/00	МК/Р/2023/0188	T1
Astrazeneca AB	C 07K 16/28	МК/Р/2023/0188	T1
Astrazeneca AB	C 07K 16/18	МК/Р/2023/0188	T1
Astrazeneca AB	C 12P 21/08	МК/Р/2023/0188	T1
Besins Healthcare Luxembourg SARL	A 61K 31/56	МК/Р/2023/0182	T1
Besins Healthcare Luxembourg SARL	A 61P 43/00	МК/Р/2023/0182	T1
Besins Healthcare Luxembourg SARL	A 61K 9/08	МК/Р/2023/0182	T1
Besins Healthcare Luxembourg SARL	A 61K 9/06	МК/Р/2023/0182	T1
Besins Healthcare Luxembourg SARL	A 61K 9/00	МК/Р/2023/0182	T1
Besins Healthcare Luxembourg SARL	A 61K 47/14	МК/Р/2023/0182	T1
Besins Healthcare Luxembourg SARL	A 61K 47/12	МК/Р/2023/0182	T1
Besins Healthcare Luxembourg SARL	A 61K 47/10	МК/Р/2023/0182	T1
Besins Healthcare Luxembourg SARL	A 61K 31/573	МК/Р/2023/0182	T1
Besins Healthcare Luxembourg SARL	A 61K 31/568	МК/Р/2023/0182	T1
Besins Healthcare Luxembourg SARL	A 61K 31/566	МК/Р/2023/0182	T1
Besins Healthcare Luxembourg SARL	A 61P 5/00	МК/Р/2023/0182	T1



Besins Healthcare Luxembourg SARL	A 61K 31/565	МК/Р/2023/0182	T1
Boehringer Ingelheim International GmbH	A 61P 31/04	МК/Р/2023/0174	T1
Boehringer Ingelheim International GmbH	A 61K 9/48	МК/Р/2023/0174	T1
Boehringer Ingelheim International GmbH	A 61K 9/20	МК/Р/2023/0174	T1
Boehringer Ingelheim International GmbH	A 61K 47/18	МК/Р/2023/0174	T1
Boehringer Ingelheim International GmbH	A 61K 31/675	МК/Р/2023/0174	T1
Boehringer Ingelheim International GmbH	A 61K 1/4545	МК/Р/2023/0174	T1
Boehringer Ingelheim International GmbH	C 07D 519/00	МК/Р/2023/0175	T1
Boehringer Ingelheim International GmbH	C 07D 471/04	МК/Р/2023/0175	T1
Boehringer Ingelheim International GmbH	C 07D 453/02	МК/Р/2023/0175	T1
Boehringer Ingelheim International GmbH	A 61P 35/00	МК/Р/2023/0175	T1
Boehringer Ingelheim International GmbH	A 61K 31/519	МК/Р/2023/0175	T1
CSL Limited	A 61P 31/04	МК/Р/2024/0705	T1
CSL Limited	A 61P 11/00	МК/Р/2024/0705	T1
CSL Limited	A 61P 27/02	МК/Р/2024/0705	T1
CSL Limited	A 61P 19/06	МК/Р/2024/0705	T1
CSL Limited	A 61P 19/02	МК/Р/2024/0705	T1
CSL Limited	A 61P 29/00	МК/Р/2024/0705	T1
CSL Limited	A 61P 1/18	МК/Р/2024/0705	T1
CSL Limited	A 61K 39/00	МК/Р/2024/0705	T1
CSL Limited	A 61P 33/00	МК/Р/2024/0705	T1
CSL Limited	A 61P 43/00	МК/Р/2024/0705	T1
CSL Limited	A 61P 7/02	МК/Р/2024/0705	T1
CSL Limited	A 61P 7/10	МК/Р/2024/0705	T1
CSL Limited	A 61P 9/00	МК/Р/2024/0705	T1
CSL Limited	A 61P 9/10	МК/Р/2024/0705	T1
CSL Limited	C 07K 16/36	МК/Р/2024/0705	T1
Celgene Corporation	A 61K 31/496	МК/Р/2023/0187	T1
Celgene Corporation	A 61P 35/02	МК/Р/2023/0187	T1
Celgene Corporation	C 07K 16/28	МК/Р/2023/0187	T1
Celgene Corporation	A 61P 35/00	МК/Р/2023/0187	T1
Celgene Corporation	A 61K 45/06	МК/Р/2023/0187	T1
Celgene Corporation	A 61K 39/395	МК/Р/2023/0187	T1
Celgene Corporation	A 61K 39/00	МК/Р/2023/0187	T1
Celgene Corporation	A 61K 31/497	МК/Р/2023/0187	T1
Chiesi Farmaceutici S.p.A.	A 61P 11/00	МК/Р/2023/0511	T1
Chiesi Farmaceutici S.p.A.	A 61P 43/00	МК/Р/2023/0511	T1
Chiesi Farmaceutici S.p.A.	A 61K 47/10	МК/Р/2023/0511	T1
Chiesi Farmaceutici S.p.A.	A 61K 31/167	МК/Р/2023/0511	T1
Chiesi Farmaceutici S.p.A.	A 61K 31/40	МК/Р/2023/0511	T1
Chiesi Farmaceutici S.p.A.	A 61K 31/573	МК/Р/2023/0511	T1



Chiesi Farmaceutici S.p.A.	A 61K 9/00	МК/Р/2023/0511	T1
Chiesi Farmaceutici S.p.A.	A 61K 47/02	МК/Р/2023/0511	T1
Cingulate Therapeutics LLC	A 61P 25/14	МК/Р/2024/0591	T1
Cingulate Therapeutics LLC	A 61K 9/24	МК/Р/2024/0591	T1
Cingulate Therapeutics LLC	A 61K 9/22	МК/Р/2024/0591	T1
Cingulate Therapeutics LLC	A 61K 9/20	МК/Р/2024/0591	T1
Cingulate Therapeutics LLC	A 61K 1/4458	МК/Р/2024/0591	T1
Cingulate Therapeutics LLC	A 61K 31/137	МК/Р/2024/0591	T1
Codexis, Inc.	C 12N 9/24	МК/Р/2023/0185	T1
Codexis, Inc.	C 12N 15/56	МК/Р/2023/0185	T1
Codexis, Inc.	C 07K 14/47	МК/Р/2023/0185	T1
Codexis, Inc.	A 61P 3/06	МК/Р/2023/0185	T1
Codexis, Inc.	A 61P 3/00	МК/Р/2023/0185	T1
Codexis, Inc.	A 61K 38/47	МК/Р/2023/0185	T1
Cytokinetics, Inc.	A 61K 31/496	МК/Р/2024/0718	T1
Cytokinetics, Inc.	A 61P 9/04	МК/Р/2024/0718	T1
D. Western Therapeutics Institute, Inc.	C 07D 217/02	МК/Р/2024/0166	T1
D. Western Therapeutics Institute, Inc.	A 61P 9/12	МК/Р/2024/0166	T1
D. Western Therapeutics Institute, Inc.	A 61P 27/06	МК/Р/2024/0166	T1
D. Western Therapeutics Institute, Inc.	A 61K 31/472	МК/Р/2024/0166	T1
Daiichi Sankyo Company, Limited	A 61K 9/00	МК/Р/2024/0538	T1
Daiichi Sankyo Company, Limited	C 12N 5/10	МК/Р/2024/0538	T1
Daiichi Sankyo Company, Limited	C 12N 15/13	МК/Р/2024/0538	T1
Daiichi Sankyo Company, Limited	C 12N 1/21	МК/Р/2024/0538	T1
Daiichi Sankyo Company, Limited	C 12N 1/19	МК/Р/2024/0538	T1
Daiichi Sankyo Company, Limited	C 12N 1/15	МК/Р/2024/0538	T1
Daiichi Sankyo Company, Limited	C 07K 16/28	МК/Р/2024/0538	T1
Daiichi Sankyo Company, Limited	A 61K 31/395	МК/Р/2024/0538	T1
Daiichi Sankyo Company, Limited	A 61K 1/4745	МК/Р/2024/0538	T1
Daiichi Sankyo Company, Limited	C 12P 21/08	МК/Р/2024/0538	T1
Daiichi Sankyo Company, Limited	A 61K 9/08	МК/Р/2024/0538	T1
Daiichi Sankyo Company, Limited	A 61K 9/19	МК/Р/2024/0538	T1
Daiichi Sankyo Company, Limited	A 61P 13/12	МК/Р/2024/0538	T1
Daiichi Sankyo Company, Limited	A 61P 15/08	МК/Р/2024/0538	T1
Daiichi Sankyo Company, Limited	A 61P 35/00	МК/Р/2024/0538	T1
Daiichi Sankyo Company, Limited	A 61P 43/00	МК/Р/2024/0538	T1
Debiopharm International S.A.	A 61K 39/395	МК/Р/2023/0513	T1
Debiopharm International S.A.	A 61K 45/06	МК/Р/2023/0513	T1
Debiopharm International S.A.	A 61P 35/00	МК/Р/2023/0513	T1
Debiopharm International S.A.	C 07K 16/28	МК/Р/2023/0513	T1
Defense Products and Services Group Holding Company	B 60D 1/54	МК/Р/2024/0573	T1

Defense Products and Services Group Holding Company	B 60D 1/167	МК/Р/2024/0573	T1
Defense Products and Services Group Holding Company	B 60D 1/02	МК/Р/2024/0573	T1
ELI LILLY AND COMPANY	A 61K 31/444	МК/Р/2024/0711	T1
ELI LILLY AND COMPANY	A 61P 25/06	МК/Р/2024/0711	T1
ELI LILLY AND COMPANY	C 07D 401/06	МК/Р/2024/0711	T1
Electronics and Telecommunications Research Institute	H 04N 9/176	МК/Р/2024/0161	T1
Electronics and Telecommunications Research Institute	H 04N 19/46	МК/Р/2024/0161	T1
Electronics and Telecommunications Research Institute	H 04N 9/503	МК/Р/2024/0161	T1
Electronics and Telecommunications Research Institute	H 04N 9/157	МК/Р/2024/0161	T1
Electronics and Telecommunications Research Institute	H 04N 19/11	МК/Р/2024/0161	T1
Electronics and Telecommunications Research Institute	H 04N 9/105	МК/Р/2024/0161	T1
Electronics and Telecommunications Research Institute	H 04N 9/593	МК/Р/2024/0161	T1
Energy Dome S.p.A.	F 01K 9/00	МК/Р/2023/0176	T1
Energy Dome S.p.A.	F 01K 3/00	МК/Р/2023/0176	T1
Energy Dome S.p.A.	F 01K 25/10	МК/Р/2023/0176	T1
Energy Dome S.p.A.	F 01K 3/02	МК/Р/2023/0176	T1
F. Hoffmann-La Roche AG	A 61K 38/17	МК/Р/2024/0715	T1
F. Hoffmann-La Roche AG	A 61P 43/00	МК/Р/2024/0715	T1
F. Hoffmann-La Roche AG	A 61P 37/04	МК/Р/2024/0715	T1
F. Hoffmann-La Roche AG	A 61P 37/02	МК/Р/2024/0715	T1
F. Hoffmann-La Roche AG	A 61P 37/00	МК/Р/2024/0715	T1
F. Hoffmann-La Roche AG	A 61P 35/02	МК/Р/2024/0715	T1
F. Hoffmann-La Roche AG	A 61P 35/00	МК/Р/2024/0715	T1
F. Hoffmann-La Roche AG	A 61P 31/00	МК/Р/2024/0715	T1
F. Hoffmann-La Roche AG	A 61K 39/00	МК/Р/2024/0715	T1
F. Hoffmann-La Roche AG	C 07K 16/28	МК/Р/2024/0715	T1
Forma Therapeutics, Inc.	C 07D 487/08	МК/Р/2023/0177	T1
Forma Therapeutics, Inc.	C 07D 417/14	МК/Р/2023/0177	T1
Forma Therapeutics, Inc.	C 07D 417/12	МК/Р/2023/0177	T1
Forma Therapeutics, Inc.	C 07D 403/12	МК/Р/2023/0177	T1
Forma Therapeutics, Inc.	A 61K 1/4155	МК/Р/2023/0177	T1
Forma Therapeutics, Inc.	A 61P 25/16	МК/Р/2023/0177	T1
Forma Therapeutics, Inc.	A 61P 25/00	МК/Р/2023/0177	T1
Forma Therapeutics, Inc.	A 61K 1/4439	МК/Р/2023/0177	T1
Forma Therapeutics, Inc.	C 07D 401/14	МК/Р/2023/0177	T1
Incyte Corporation	C 07D 471/04	МК/Р/2023/0180	T1
Innovacell AG	C 12N 5/077	МК/Р/2023/0181	T1
Innovacell AG	A 61K 35/00	МК/Р/2023/0181	T1
Jumbo Drug Bank Co., Ltd.	A 61K 31/506	МК/Р/2024/0580	T1
Jumbo Drug Bank Co., Ltd.	A 61K 31/706	МК/Р/2024/0580	T1
Jumbo Drug Bank Co., Ltd.	A 61P 35/00	МК/Р/2024/0580	T1





Jumbo Drug Bank Co., Ltd.	C 07D 519/00	МК/Р/2024/0580	T1
Jumbo Drug Bank Co., Ltd.	C 07D 471/10	МК/Р/2024/0580	T1
Jumbo Drug Bank Co., Ltd.	C 07D 491/20	МК/Р/2024/0580	T1
Jumbo Drug Bank Co., Ltd.	C 07D 213/81	МК/Р/2024/0580	T1
Kenko life Corporation	A 63B 23/04	МК/Р/2024/0532	T1
Kenko life Corporation	A 61H 1/02	МК/Р/2024/0532	T1
Lectra	B 26D 7/20	МК/Р/2024/0553	T1
Lectra	B 26D 7/06	МК/Р/2024/0553	T1
Les Laboratoires Servier	A 61K 1/7048	МК/Р/2024/0572	T1
Les Laboratoires Servier	A 61K 47/26	МК/Р/2024/0572	T1
Les Laboratoires Servier	A 61K 9/00	МК/Р/2024/0572	T1
Les Laboratoires Servier	A 61K 9/14	МК/Р/2024/0572	T1
Les Laboratoires Servier	A 61P 9/14	МК/Р/2024/0572	T1
New Born Rubber License B.V.	B 29B 17/04	МК/Р/2023/0502	T1
New Born Rubber License B.V.	C 08C 19/08	МК/Р/2023/0502	T1
New Born Rubber License B.V.	C 08J 11/10	МК/Р/2023/0502	T1
New Born Rubber License B.V.	C 08J 11/12	МК/Р/2023/0502	T1
New Born Rubber License B.V.	C 08J 11/28	МК/Р/2023/0502	T1
New Born Rubber License B.V.	C 08L 19/00	МК/Р/2023/0502	T1
Novartis AG	C 07K 16/08	МК/Р/2024/0162	T1
Ovokaitys, Todd F.	A 61K 35/28	МК/Р/2023/0518	T1
Ovokaitys, Todd F.	A 61L 27/36	МК/Р/2023/0518	T1
Ovokaitys, Todd F.	A 61L 27/38	МК/Р/2023/0518	T1
Ovokaitys, Todd F.	A 61N 5/06	МК/Р/2023/0518	T1
Ovokaitys, Todd F.	C 12N /0789	МК/Р/2023/0518	T1
Ovokaitys, Todd F.	A 61P 25/00	МК/Р/2023/0518	T1
Ovokaitys, Todd F.	A 61P 9/00	МК/Р/2023/0518	T1
Ovokaitys, Todd F.	C 12N /0775	МК/Р/2023/0518	T1
Ovokaitys, Todd F.	A 61N 5/067	МК/Р/2023/0518	T1
R-TEK Manufacturing Ltd	B 32B 7/12	МК/Р/2023/0516	T1
R-TEK Manufacturing Ltd	B 32B 38/04	МК/Р/2023/0516	T1
R-TEK Manufacturing Ltd	B 32B 37/12	МК/Р/2023/0516	T1
R-TEK Manufacturing Ltd	B 32B 3/30	МК/Р/2023/0516	T1
R-TEK Manufacturing Ltd	B 32B 3/06	МК/Р/2023/0516	T1
R-TEK Manufacturing Ltd	B 32B 27/30	МК/Р/2023/0516	T1
R-TEK Manufacturing Ltd	B 32B 27/08	МК/Р/2023/0516	T1
R-TEK Manufacturing Ltd	E 04F 15/10	МК/Р/2023/0516	T1
Ribon Therapeutics Inc.	C 07D 451/02	МК/Р/2023/0183	T1
Ribon Therapeutics Inc.	C 07D 471/04	МК/Р/2023/0183	T1
Ribon Therapeutics Inc.	C 07D 471/08	МК/Р/2023/0183	T1
Ribon Therapeutics Inc.	C 07D 471/10	МК/Р/2023/0183	T1



Ribon Therapeutics Inc.	C 07D 487/04	МК/Р/2023/0183	T1
Ribon Therapeutics Inc.	C 07D 487/08	МК/Р/2023/0183	T1
Ribon Therapeutics Inc.	C 07D 487/10	МК/Р/2023/0183	T1
Ribon Therapeutics Inc.	C 07D 417/14	МК/Р/2023/0183	T1
Ribon Therapeutics Inc.	C 07D 417/12	МК/Р/2023/0183	T1
Ribon Therapeutics Inc.	C 07D 413/14	МК/Р/2023/0183	T1
Ribon Therapeutics Inc.	C 07D 405/14	МК/Р/2023/0183	T1
Ribon Therapeutics Inc.	C 07D 403/12	МК/Р/2023/0183	T1
Ribon Therapeutics Inc.	C 07D 403/04	МК/Р/2023/0183	T1
Ribon Therapeutics Inc.	C 07D 401/14	МК/Р/2023/0183	T1
Ribon Therapeutics Inc.	A 61P 35/00	МК/Р/2023/0183	T1
Ribon Therapeutics Inc.	C 07D 401/12	МК/Р/2023/0183	T1
Samsung Electronics Co., Ltd.	H 04L 27/26	МК/Р/2023/0178	T1
Samsung Electronics Co., Ltd.	H 04L 25/03	МК/Р/2023/0178	T1
Takeda Pharmaceutical Company Limited	C 07D 253/06	МК/Р/2024/0712	T1
Takeda Pharmaceutical Company Limited	A 61P 35/00	МК/Р/2024/0712	T1
Takeda Pharmaceutical Company Limited	C 07D 213/75	МК/Р/2024/0712	T1
Takeda Pharmaceutical Company Limited	C 07D 213/73	МК/Р/2024/0712	T1
Takeda Pharmaceutical Company Limited	C 07D 213/68	МК/Р/2024/0712	T1
Takeda Pharmaceutical Company Limited	C 07D 213/65	МК/Р/2024/0712	T1
Takeda Pharmaceutical Company Limited	C 07D 213/42	МК/Р/2024/0712	T1
Takeda Pharmaceutical Company Limited	A 61P 43/00	МК/Р/2024/0712	T1
Takeda Pharmaceutical Company Limited	C 07D 401/12	МК/Р/2024/0712	T1
Takeda Pharmaceutical Company Limited	A 61K 31/437	МК/Р/2024/0712	T1
Takeda Pharmaceutical Company Limited	A 61K 1/4375	МК/Р/2024/0712	T1
Takeda Pharmaceutical Company Limited	A 61K 31/44	МК/Р/2024/0712	T1
Takeda Pharmaceutical Company Limited	A 61K 1/4406	МК/Р/2024/0712	T1
Takeda Pharmaceutical Company Limited	A 61K 31/444	МК/Р/2024/0712	T1
Takeda Pharmaceutical Company Limited	A 61K 1/4965	МК/Р/2024/0712	T1
Takeda Pharmaceutical Company Limited	A 61K 31/497	МК/Р/2024/0712	T1
Takeda Pharmaceutical Company Limited	A 61K 31/505	МК/Р/2024/0712	T1
Takeda Pharmaceutical Company Limited	A 61K 31/53	МК/Р/2024/0712	T1
Takeda Pharmaceutical Company Limited	A 61K 1/5383	МК/Р/2024/0712	T1
Takeda Pharmaceutical Company Limited	C 07D 239/20	МК/Р/2024/0712	T1
The Regents of the University of Colorado, A Body Corporate	A 61P 27/02	МК/Р/2024/0583	T1
The Regents of the University of Colorado, A Body Corporate	A 61P 19/10	МК/Р/2024/0583	T1
The Regents of the University of Colorado, A Body Corporate	A 61P 17/14	МК/Р/2024/0583	T1
The Regents of the University of Colorado, A Body Corporate	A 61P 13/02	МК/Р/2024/0583	T1
The Regents of the University of Colorado, A Body Corporate	A 61K 38/51	МК/Р/2024/0583	T1
The Regents of the University of Colorado, A Body Corporate	A 61K 38/00	МК/Р/2024/0583	T1
The Regents of the University of Colorado, A Body Corporate	A 61K 31/20	МК/Р/2024/0583	T1



The Regents of the University of Colorado, A Body Corporate	A 61K 31/195	МК/Р/2024/0583	T1
The Regents of the University of Colorado, A Body Corporate	A 61K 31/198	МК/Р/2024/0583	T1
Tolmar International Limited	A 61J 1/20	МК/Р/2024/0559	T1
Tolmar International Limited	A 61J 3/00	МК/Р/2024/0559	T1
Tolmar International Limited	A 61M 39/10	МК/Р/2024/0559	T1
Tolmar International Limited	A 61M 39/22	МК/Р/2024/0559	T1
Tolmar International Limited	A 61M 5/19	МК/Р/2024/0559	T1
University of Utah Research Foundation	A 61K 31/198	МК/Р/2023/0515	T1
University of Utah Research Foundation	A 61K 31/352	МК/Р/2023/0515	T1
University of Utah Research Foundation	A 61P 27/02	МК/Р/2023/0515	T1
University of Utah Research Foundation	A 61K 33/34	МК/Р/2023/0515	T1
University of Utah Research Foundation	A 61K 9/00	МК/Р/2023/0515	T1
University of Utah Research Foundation	A 61K 31/525	МК/Р/2023/0515	T1
Vanarix SA	A 61L 27/36	МК/Р/2024/0600	T1
Vanarix SA	C 12N 5/077	МК/Р/2024/0600	T1
Vanarix SA	A 61L 27/38	МК/Р/2024/0600	T1

# ПРИЈАВИ НА ТРГОВСКИ МАРКИ / АПЛИКИМЕТ ПËР МАРКА ТРЕГТАРЕ

Во согласност со членот 203 од Законот за индустриската сопственост („Службен весник на Република Македонија” бр. 21/2009, 24/11, 12/14, 41/14, 152/15, 53/16 и 83/18), Државниот завод за индустриска сопственост ги објавува податоците за признаените права на трговски марки. / Në përputhje me nenin 203 të Ligjit për Pronësi Intelektuale (“Gazeta Zyrtare e Republikës së Maqedonisë” nr. 21/2009, 24/11, 12/14, 41/14, 152/15, 53/16 dhe 83/18), Enti Shtetëror për Pronësi Industriale publikon të dhënat për të drejtat e pranuarat të markave tregtare.

Податоците се означени со INID\* кодови за трговски марки (WIPO стандард ST.60) / Të dhënat shënohen me kodet e markave tregtare INID\*(standart WIPO ST.60):

- (210) Број на пријавата / Numri i aplikimit
- (220) Датум на поднесување / Data e depozitimit
- (230) Датум на изложбено или саемско првенство / Data e prioritetit të ekspozitës ose të panairit
- (442) Датум на објавување на пријавата / Data e publikimit të aplikimit
- (300) Право на првенство: датум, држава, број / Data e prioritetit: data, shteti, numri
- (731) Подносител: име и адреса / Emri dhe adresa e pronarit të së drejtës
- (740) Застапник / Përfaqësuesi juridik
- (540) Изглед на трговската марка, транскрипција и превод / Pamja e markës tregtare, përshkrimi dhe përkthimi
- (591) Назначување на бојата, односно комбинациите на бои / Theksimi i ngjyrave, respektivisht kombinimi i ngjyrave
- (551) Индивидуалена/колективна трговска марка / Marka tregtare individuale/kolektive
- (510, 511) Броевите на класите по меѓународната класификација на производи и услуги (Ничанска) и список на производите и услугите / Numrat e klasave sipas kualifikimit ndërkombëtar të produkteve dhe shërbimeve (Nice) dhe lista e produkteve dhe shërbimeve
- (531) Меѓународната класификација на фигуративн елементи на марката (Виенска класификација ВКЛ (6) / Kualifikimi ndërkombëtar i elementeve figuratie të markave (Kualifikimi i Vienës (6))

---

\* *Internationally agreed Numbers for the Identification of Data*

(210) **TM 2022/1094** (220) 06/12/2022  
(442) 31/01/2025

(731) **Џорџ Цветковски ул.  
Будимпештанска бр.27Б, 1000, Скопје,  
МК**

(740) НОШПАЛ БОРИС, адвокат ул.  
Јордан Константинов Џинот 19/5, 1000  
(540)

## RelaX'in

(551) индивидуална  
(510, 511) кл. 10 медицински, хируршки,  
забарски и ветеринарни апарати и  
инструменти, вештачки екстремитети, очи  
и заби, ортопедски производи, хируршки  
материјали за  
шиење

(210) **TM 2023/334** (220) 28/04/2023  
(442) 31/01/2025

(300) UK00003844460 31/10/2022 UK  
(731) **Eicher Motors Limited 3rd Floor,  
Select Citywalk, A-3 District Centre, Saket  
110017, New Delhi, IN**

(740) Друштво за застапување од областа  
на индустриската сопственост ЖИВКО  
МИЈАТОВИЌ АНД ПАРТНЕРС ДОО Скопје  
ул. "Даме Груев" бр. 3/2-11., 1000, Скопје  
(540)

## Royal Enfield Finance

(551) индивидуална  
(510, 511) кл. 36 финансиски работи;  
монетарни работи; финансиски услуги;  
финансиска анализа и консултантски  
услуги; услуги на давање финансиски  
информации; кредити (финансирање);  
финансиски лизинг; финансирање на  
купување на возила со закуп [лизинг];  
финансирање на купување на возила  
преку закуп [лизинг]; кредитен закуп  
[лизинг]; услуги на кредитен закуп [лизинг];

консултации за осигурување; информации  
за осигурување; осигурително брокерски  
услуги; консултантски услуги во врска со  
преземање ризици за осигурување;  
консултантски и брокерски услуги кои се  
однесуваат на осигурување на возила;  
преземање ризик за осигурување за  
несреќа  
кл. 39 лизинг на возила

(210) **TM 2023/649** (220) 25/08/2023  
(442) 31/01/2025

(731) **EUROLAB LABORATUVAR ANONIM  
SIRKETI MERKEZ MAH. DR. SADIK  
AHMET CAD.NO: 30-34C, BAGCILAR/  
ISTANBUL, TR**

(740) Бошкоски Мартин ул. Македонија бр.  
11/1-5, Скопје  
(540)



(591) портокалова, сина боја и бела боја  
(531) 27.05.17;27.05.21  
(551) индивидуална  
(510, 511) кл. 41 услуги за образование и  
обука, организација на симпозиуми,  
конференции, конгреси и семинари,  
администрација [организација] на  
симпозиуми, конференции, конгреси  
кл. 42 научни и индустриски испитувања и  
истражувања; инженерски услуги,  
инженерски и архитектонски дизајн услуги,  
услуги за тестирање на производи/услуги  
за сертификација на квалитет и  
стандарди; услуги за сертификација на  
производи и услуги  
кл. 45 правни услуги (вклучувајќи и  
консултантски услуги за правата на  
индустриска и интелектуална сопственост),  
консултантски услуги за прашања за  
безбедност при работа

(210) **ТМ 2023/1002** (220) 25/12/2023

(442) 31/01/2025

(731) **ТРЕНЧОВСКИ ГОРАН ул. Благој  
Јанков-Мучето 50/1/16, Струмица, МК**(740) Адвокатско друштво Пепељугоски  
ул. "Димитрие Чуповски" 4/1-1, 1000, Скопје

(540)



(531) 24.17.07;26.11.21

(551) индивидуална

(510, 511) кл. 41 образовни услуги;  
подготвување обука; разонода; спортски и  
културни активности; организирање  
изложби за културни или образовни цели;  
кинематографски филмови; организирање  
културни настани поврзани со филмови;  
организирање фестивали; организирање  
филмски фестивали; спроведување  
филмски фестивали; подготовка на превод  
за филмови; давање инфомации поврзани  
со филм; давање простории за филмови и  
прикажување на филмови

(210) **ТМ 2024/158** (220) 19/02/2024

(442) 31/01/2025

(731) **МИНЕКС ИНТЕРНАЦИОНАЛ ДООЕ  
Скопје ул. Казанџиска бр. 35-3/27 Чаир  
Скопје, МК**

(540)

(591) сина, бела, црна, жолта, црвена,  
зелена, крем(531) 05.07.00;05.07.12;05.09.21;26.03.23;  
27.05.00

(551) индивидуална

(510, 511) кл. 30 производи од житарици  
кл. 35 услуги при продажба на мало и на  
големо со производи од житарици

(210) **ТМ 2024/159** (220) 19/02/2024

(442) 31/01/2025

(731) **МИНЕКС ИНТЕРНАЦИОНАЛ ДООЕ  
Скопје ул. Казанџиска бр. 35-3/27 Чаир  
Скопје, МК**

(540)



(591) црна, црвена, бела, крем

(531) 05.07.06;05.09.21;26.01.18;27.05.24

(551) индивидуална

(510, 511) кл. 29 кикирики преработени

(210) **ТМ 2024/160** (220) 19/02/2024

(442) 31/01/2025

(731) **МИНЕКС ИНТЕРНАЦИОНАЛ ДООЕ  
Скопје ул. Казанџиска бр. 35-3/27, Чаир,  
Скопје, МК**



(540)



(591) сина, бела, жолта, зелена, црвена, крем

(531) 05.07.06;05.07.12;05.09.21;27.05.24

(551) индивидуална

(510, 511) кл. 29 кикирики преработени

(210) **TM 2024/161** (220) 19/02/2024

(442) 31/01/2025

(731) **МИНЕКС ИНТЕРНАЦИОНАЛ ДООЕЛ**  
**Скопје ул. Казанциска бр. 35-3/27, Чаир,**  
**1000, Скопје, МК**

(540)



(591) сина, розева, бела, жолта, зелена

(531) 02.05.01;19.01.03;25.01.19;27.05.02

(551) индивидуална

(510, 511) кл. 30 гумени бомбони

(210) **TM 2024/380** (220) 28/03/2024

(442) 31/01/2025

(731) **Друштво за производство, услуги**  
**и трговија ЗАФИР-КОМЕРЦ Марија**  
**ДООЕЛ експорт-импорт Куманово**  
**ул. Илинденска бр. 1, 1300, Куманово,**  
**МК**(740) **МАРТА ПОПОВСКА, АДВОКАТ**  
**ул. Црвена Вода бр.7/4, 1000, Скопје**  
**(540)**

## ЗАФИР

(551) индивидуална

(510, 511) кл. 29 месо, риба, живина и дивеч, месни преработки, конзервирано, смрзнато, сушено или варено овошје и зеленчук, желеа, џемови, компоти, јајца, млеко и млечни производи, масла и масти за јадење

кл. 30 кафе, чај, какао, шеќер, ориз, тапиока, саго, замена за кафе, брашно и производи од житарици, леб и производи од тесто и слатки, колачи, торти и чоколади, чоколадни преливи, ладни десерти, десертни креми, шербет, боза мед, меласа, квасец, прашок за печење, сол, сенф, оцет, сосови (како мирудиин), муридиин, мраз

кл. 43 услуги за подготвување храна и пијалаци, кетеринг и ресторански услуги, привремено сместување

(210) **TM 2024/382** (220) 29/03/2024

(442) 31/01/2025

(731) **CEE-BIG B.V. Willemsparkweg 89H,**  
**1071 GT, Amsterdam, NL**(740) **Љупка Новеска Андонова, адвокат**  
**ул. Максим Горки бр. 13/згр. 1 влез 1-4/4,**  
**1000, Скопје**

(540)



(591) црвена, бела



(531) 27.05.17;29.01.01;29.01.06  
 (551) индивидуална  
 (510, 511) кл. 35 рекламирање; маркетинг на малопродажба и големопродажба, управување со синцирот на маркетинг; деловно управување; отворен тип на трговски центри, затворен тип на трговски центри, малопродажни паркови; канцелариски функции; деловна администрација, имено, администрирање на комерцијален простор и администрирање на отворен тип на трговски центри; изнајмување рекламен простор; изнајмување на продажни штандови; изнајмување билборди [паноа за рекламирање]  
 кл. 36 изнајмување канцеларии [недвижности]; изнајмување на недвижности

(210) **ТМ 2024/486** (220) 19/04/2024  
 (442) 31/01/2025

(731) **ПРИЛЕПСКА ПИВАРНИЦА АД**  
**ПРИЛЕП ул.Цане Кузманоски бр. 1, 7500,**  
**Прилеп, МК**  
 (540)



(591) црвена, бела, жолта, златна, сина, црна  
 (531) 19.03.01;25.01.19  
 (554) тродимензионална  
 (551) индивидуална  
 (510, 511) кл. 32 пиво

(210) **ТМ 2024/515** (220) 26/04/2024

(442) 31/01/2025

(731) **Друштво за промет, трговија и услуги БИЗНИС ЕКСЕЛЕНС СОЛУШНС ДООЕЛ увоз-извоз Скопје ул. Ристо Шишков бр. 22, Скопје, МК**

(740) Борко Бајалски, адвокат бул. Партизански Одреди бр. 39/1-1, 1000, Скопје  
 (540)



(591) сина, зелена, сива  
 (531) 26.03.04;27.05.17;29.01.04  
 (551) индивидуална  
 (510, 511) кл. 9 компјутерски софтвер; компјутерски програми; компјутерски софтвер во форма на апликација за мобилни уреди и компјутери; софтверски апликации за користење со мобилни уреди; компјутерски софтвер и компјутерски софтверски апликации (кои може да се симнуваат); компјутерски софтверски апликации за користење или употреба во врска со имплементирање на управувачки системи, како што се управување со квалитет, животна средина, безбедност на информации, здравје и безбедност при работа, енергетска ефикасност  
 кл. 35 рекламирање; бизнис менаџмент, истражување, организација и администрација; канцелариски работи; маркетинг и промовирачки услуги; дигитален маркетинг; оптимизација на пребарувачки системи за продажни промоции; административни услуги поврзани со бизнис трансакции и финансиски регистри; услуги кои се состојат од регистрација, транскрипција, изработка, компилација и систематизација

на писмена комуникација и регистрацији, како и компилација на математички или статистички податоци; пребарување на податоци во компјутерски системи за други; компјутеризиран менаџмент на податоци; онлајн рекламирање на компјутерски мрежи; обезбедување на онлајн пазар за купувачи и продавачи на производи и услуги; услуги на онлајн продавници за софтверски производи и други производи и услуги во електронска форма кои може да се симнат локално; одржување на податоци во регистри и компјутерски дата бази

кл. 42 услуги за контрола на квалитет и автентификација; услуги на евалуации, процени, истражувања и извештаи во врска со контрола на квалитет; консултантски услуги за енергетска ефикасност, консултантски услуги за безбедност на податоци, дизајн и развој на компјутерски хардвер и софтвер; софтвер како услуга (SaaS), платформа како услуга (PaaS); развој, одржување, управување, изнајмување, и лиценцирање на компјутерски софтвер, компјутерски апликации и мобилни апликации; развој, одржување, управување, изнајмување, и лиценцирање на софтверски системи со кориснички пристап и бази на податоци; развој, одржување, администрирање и лиценцирање на софтверски апликации базирани на клауд решенија

(210) **TM 2024/516** (220) 26/04/2024  
(442) 31/01/2025

(731) **Трговско друштво СИНПЕКС ДОО**  
**Битола ул.Воден 17, 7000, Битола, МК**  
(740) Борко Бајалски, адвокат бул.  
Партизански Одреди бр. 39/1-1, 1000,  
Скопје  
(540)



(591) бела, зелена  
(531) 26.11.12;27.05.17;29.01.03  
(551) индивидуална  
(510, 511) кл. 35 услуги на големопродажба и малопродажба на машини и машински алати, погонски машини, земјоделски направи, земјоделска механизација, градежна механизација, моторни масла, правосмукалки; услуги на големопродажба и малопродажба на рачни алати и направи, градинарски алати; услуги на големопродажба и малопродажба на вештачки ѓубрива  
кл. 37 поправки; одржување возила; поправање возила; изнајмување градежни машини, алати и опрема; монтирање, одржување и поправка на машини; одржување и поправка на моторни возила

(210) **TM 2024/536** (220) 09/05/2024  
(442) 31/01/2025

(731) **Seres Group Co., Ltd NO.7,**  
**WUYUNHU ROAD, SHAPINGBA DISTRICT,**  
**CHONGQING, CN**

(740) Љупка Новеска Андонова, адвокат  
ул. Максим Горки бр. 13/згр. 1 влез 1-4/4,  
1000, Скопје  
(540)

**SERES**

(531) 27.05.17  
(551) индивидуална  
(510, 511) кл. 12 електрични возила;  
автомобилски каросерии; мотори за

копнени возила; електрични мотори за копнени возила; автомобили; оски за автомобилски тркала; автомобилски шасии; автомобили без возач [автономни автомобили]; волани за возила; менувачи за копнени возила; електрични автомобили со горивни ќелии; бензински мотори за копнени возила; млазни мотори за копнени возила; амортизери за автомобили; браници за автомобили; седишта на возила; плочки за сопирачки на возила; специјални покривки за седишта на возила; амортизери за суспензија за возила; амортизациони пружини за возила; автомобилски мотор

(210) **ТМ 2024/548** (220) 10/05/2024  
(442) 31/01/2025

(300)

(731) **Друштво за производство, трговија и услуги АУТОСОРС ИТ ДООЕЛ увоз-извоз ул.Булевар 1-ви Мај бр.308, Битола, МК**

(740) Адвокатско друштво Димитровски Битола ул. Рузвелтова бр.17 сут. л.3, 7000, Битола

(540)



(591) розева, бела

(531) 27.05.23;27.05.24

(551) индивидуална

(510, 511) кл. 25 долна

облека;комбинезони (долна облека);суспензори (долна облека);женска долна облека;корсети (долна облека);долга (долна облека);едноделна (долна облека);функционална долна

облека;долна облека и ноќна облека;корсети(женска долна облека);корсети за бремени жени;комбинезони (долна облека);кратки комбинезони;комбинезон (здолниште);комбинезони;комбинеа ( женска долна облека);кратки маички;долна облека за бебиња;долги гаќи (долна облека);долна облека за апсорбирање на пот;боди ( женска долна облека);боди (едноделна облека);долна облека за бремени жени;долна облека за обликување на телото ( корсети);влошки за долна облека [делови од облека];едноделна облека од растеглив материјал што го покрива целото тело, гимнастика;широки фустани за бремени жени;фустани со прерамки;кратки фустани без ракави;труднички фустани;женски фустани;летни фустани;фустани;домашни фустани;градници;самолепливи градници;спортски градници;градници без прерамки;градници за доилки;меки градници безфишбан;спортски градници што випиваат влага;појаси;корселети (градник со мидер);чорапи;чорапи до колена;чорапи и доколеници;кратки чорапи;кратки чорапи до глужд;ноќници;трикотажа;хулахопки;здолн ишта;мини здолништа;здолништа панталони;кратки здолништа;пиџами;долни пиџами;кратки женски пиџами;хеланки;хеланки со прерамки;труднички хеланки;хеланки ( панталони);поткошули;женски маички/поткошули кл. 26 проширувачи на градник;поджици за градници;отстранливи силиконски влошки за зголемување на задникот [додатоци за долна облека];отстранливи силиконски влошки за градници, за зголемување на градите [додатоци за долна облека]

кл. 35 малопродажни услуги во областа на конфекција; управување со деловни активности на малопродажбата; презентација на стоки преку комуникациски медиум за малопродажба; презентација на стоки преку комуникациски медиуми; малопродажни цели; малопродажни услуги на интернет во врска со облека; малопродажни услуги со нарачка по пошта на додатоци за облека; малопродажни услуги во врска со продажба на облека и додатоци за облека

(210) ТМ 2024/552 (220) 07/05/2024  
(442) 31/01/2025

(731) Друштво за градежништво, производство и услуги СМАРТ ИНВЕСТ ГРОУП ДОО Скопје ул. Митрополит Теодосиј Гологанов бр.60Б, Центар, 1000, Скопје, МК

(740) Адвокатско друштво Димитровски Битола ул. Рузвелтова бр.17 сут. л.3, 7000, Битола  
(540)



(591) црвена, жолта и црна  
(531) 27.05.01; 27.05.21  
(551) индивидуална  
(510, 511) кл. 19 асфалт за патишта; поправање патишта (врзувачки материјали за поправање патишта); патишта (материјали за изработка и обложување на патишта); заштитни огради за патишта што не се од метал; патишта (материјали за изработка и обложување на патишта)

кл. 37 градба; градежни услуги во врска со изградба на станбени простории; изградба

на делови од згради; изградба на комерцијална недвижност; изградба на станбена област; изградба на станбени објекти; изградба на станбени области; изградба на продавници; изградба на сидови; изградба на фабрики; изградба на куќи; изградба на станбени и комерцијални објекти; изградба на канцеларии; изградба на цевководи; изградба на патишта; изградба на нискоградба; изградба на инфраструктура; изградба на недвижен имот; изградба на деловни комплекси; изградба на патни мрежи; изградба на јавни објекти; изградба на јавни работи; изградба на индустриски имот; изградба на приватна куќа; изградба на згради со повеќе станбени единици; изградба на градежни констрикции со истурање на бетон; изградба на објекти и други структури; советодавни услуги кои се однесуваат на изградба на згради и други објекти; теренско управување со проект во врска со изградба на згради; изнајмување алатки, машини и опрема за изградба, уривање, чистење и одржување; изнајмување опрема за конструкција и изградба

кл. 42 планирање и дизајн на станбени заедници; услуги за планирање на станбени заедници

(210) ТМ 2024/553 (220) 07/05/2024  
(442) 31/01/2025

(731) Друштво за производство, трговија и услуги ТОП СТЕЕЛ ИНГ ДООЕЛ увоз-извоз Скопје ул. Исаија Мажовски бр.31/2-3 - Ѓорче Петров, 1000, Скопје, МК

(740) Адвокатско друштво Димитровски  
Битола ул. Рузвелтова бр.17 сут. л.3, 7000,  
Битола  
(540)



(591) сина, црна, црвена и бела  
(531) 03.11.03;27.05.17;27.05.23  
(551) индивидуална  
(510, 511) кл. 37 заварување заради  
поправка; заварување на челнични  
конструкции за потребите на изградба;  
дупчење; услуги на острење; поправка на  
машини и апарати за обработка на метал;  
одржување и поправка на машини и  
алатки за обработка на метали; поправка  
или одржување на уреди и алатки за  
обработка на метал

кл. 40 обработка на метал; обработка  
(емајлирање) на метали; обработка  
(гравирање) на метали; завршна  
обработка на метали; обработка (калење)  
на метали; обработка и премачкување на  
метални површини; производство и  
завршни услуги за обработка на метал;  
услуги за заварување ; брусене;  
површинска обработка со брусене  
(услуги);  
бусене на метал

(210) **ТМ 2024/554** (220) 07/05/2024  
(442) 31/01/2025

(731) **Друштво за градежништво,  
производство и услуги БВ  
ИНЖЕНЕРИНГ Битола ДООЕЛ  
ул.Елпида Караманди бр.13-згр 1/лок.10,  
7000, Битола, МК**

(740) Адвокатско друштво Димитровски  
Битола ул. Рузвелтова бр.17 сут. л.3, 7000,  
Битола  
(540)



(591) темно сина, бела  
(531) 07.01.08;07.01.24;27.05.23  
(551) индивидуална  
(510, 511) кл. 19 асфалт за  
патишта;поправање патишта (врзувачки  
материјали за поправање  
патишта);патишта (материјали за  
изработка и обложување на  
патишта);заштитни огради за патишта што  
не се од метал;патишта (материјали за  
изработка и обложување на патишта)  
кл. 37 градба; изградба на продавници;  
изградба на коловози; изградба на сидови;  
изградба на фабрики; изградба на куќи;  
изградба на тунели; изградба на  
канцеларии; изградба на цевководи;  
изградба на патишта; изградба на  
нискоградба;  
изградба на инфраструктура; изградба на  
недвижен имот; изградба на станбена  
област; изградба на станбени објекти;  
изградба на станбени области; изградба  
на деловни комплекси; изградба на патни  
мрежи; изградба на јавни објекти;  
изградба на јавни работи; изградба на  
индустриски имот; изградба на  
комерцијална недвижност; изградба на  
приватна куќа; изградба на станбени и  
комерцијални објекти; изградба на згради  
со повеќе станбени единици; изградба на  
градежни констрикции со истурање на

бетон; изградба на објекти и други структури; советодавни услуги кои се однесуваат на изградба на згради и други објекти; теренско управување со проект во врска со изградба на згради; изнајмување алатки, машини и опрема за изградба, уривање, чистење и одржување; градежни услуги во врска со изградба на станбени простории; изнајмување опрема за конструкција и изградба; изградба на делови од згради

кл. 42 планирање и дизајн на станбени заедници; услуги за планирање на станбени заедници

(210) **TM 2024/557** (220) 14/05/2024  
(442) 31/01/2025

(731) **Друштво за производство, трговија и услуги "ФИКСИГО ЕНТЕРПРАЈС" дооел Тетово ул."Михајло Рајчевиќ" Бр.76, Тетово, МК**

(740) Ѓорѓи Рафајловски ул. „Браќа Миладинови“ бр. 406/6, Тетово (540)



**FIXIGO**

(531) 26.03.04;26.07.25;27.05.17  
(551) индивидуална  
(510, 511) кл. 9 апарати и инструменти  
кл. 35 рекламирање; водење на работење; управување со работи; канцелариски работи  
кл. 42 научни и технолошки услуги и истражување и проектирање поврзано со

нив; услуги за индустриски анализи и истражувања; проектирање и развој на компјутерски хардвер и софтвер

(210) **TM 2024/558** (220) 15/05/2024  
(442) 31/01/2025

(731) **REMEDICA Ltd Limassol, Cyprus, Aharnon St. Industrial Estate 3508 Limassol, CY**

(740) НОШПАЛ БОРИС, адвокат ул. Јордан Хаџиконстантинов Џинот 19/5, 1000 (540)

## IMUPRIN

(551) индивидуална  
(510, 511) кл. 5 фармацевтски и ветеринарни препарати; санитарни препарати за медицински цели; диететски супстанции што се користат во медицината, храна за бебиња, фластери, материјали за завои, материјали за пломбирање заби и забарски смоли, средства за дезинфекција, препарати за уништување штетници, фунгициди, хербициди

(210) **TM 2024/559** (220) 15/05/2024  
(442) 31/01/2025

(731) **REMEDICA Ltd Limassol, Cyprus, Aharnon St. Industrial Estate 3508 Limassol, CY**

(740) НОШПАЛ БОРИС, адвокат ул. Јордан Константинов Џинот 19/5, 1000 (540)

## AREMED

(551) индивидуална  
(510, 511) кл. 5 фармацевтски и ветеринарни препарати; санитарни препарати за медицински цели; диететски супстанции што се користат во



медицината, храна за бебиња, фластери, материјали за завои, материјали за пломбирање заби и забарски смоли, средства за дезинфекција, препарати за уништување штетници, фунгициди, хербициди

(210) **TM 2024/560** (220) 15/05/2024  
(442) 31/01/2025

(731) **REMEDICA Ltd Limassol, Cyprus, Aharnon St. Industrial Estate 3508 Limassol, CY**

(740) НОШПАЛ БОРИС, адвокат ул. Јордан Константинов Џинот 19/5, 1000 (540)

## MYCORIL

(551) индивидуална  
(510, 511) кл. 5 фармацевтски и ветеринарни препарати; санитарни препарати за медицински цели; диететски супстанции што се користат во медицината, храна за бебиња, фластери, материјали за завои, материјали за пломбирање заби и забарски смоли, средства за дезинфекција, препарати за уништување штетници, фунгициди, хербициди

(210) **TM 2024/561** (220) 15/05/2024  
(442) 31/01/2025

(731) **REMEDICA Ltd Limassol, Cyprus, Aharnon St. Industrial Estate 3508 Limassol, CY**

(740) НОШПАЛ БОРИС, адвокат ул. Јордан Константинов Џинот 19/5, 1000 (540)

## EXATRON

(551) индивидуална  
(510, 511) кл. 5 фармацевтски и ветеринарни препарати; санитарни

препарати за медицински цели; диететски супстанции што се користат во медицината, храна за бебиња, фластери, материјали за завои, материјали за пломбирање заби и забарски смоли, средства за дезинфекција, препарати за уништување штетници, фунгициди, хербициди

(210) **TM 2024/563** (220) 15/05/2024  
(442) 31/01/2025

(731) **REMEDICA Ltd Limassol, Cyprus, Aharnon St. Industrial Estate 3508 Limassol, CY**

(740) НОШПАЛ БОРИС, адвокат ул. Јордан Константинов Џинот 19/5, 1000 (540)

## REZAVIR

(551) индивидуална  
(510, 511) кл. 5 фармацевтски и ветеринарни препарати; санитарни препарати за медицински цели; диететски супстанции што се користат во медицината, храна за бебиња, фластери, материјали за завои, материјали за пломбирање заби и забарски смоли, средства за дезинфекција, препарати за уништување штетници, фунгициди, хербициди

(210) **TM 2024/566** (220) 17/05/2024  
(442) 31/01/2025

(300) 018963102 13/12/2023 EM  
(731) **UPL Mauritius Limited 6th Floor, Suite 157B, Harbor Front Building, President John Kennedy Street, Port Louis, MU**

(740) БИНПРО дооел Скопје ул. Ленинова 15а-13, 1000, Скопје (540)



## BOLSTER

(551) индивидуална  
(510, 511) кл. 5 фунгициди

(210) **ТМ 2024/570** (220) 17/05/2024  
(442) 31/01/2025

(731) **Друштво за производство,  
трговија и услуги БИЗНИС ГРУП ДООЕЛ  
Битола ул.Елпида Караманди  
бр.13/згр.1-локал 10 , Битола, МК**

(740) Адвокатско друштво Димитровски  
ул. Рузвелтова бр. 17, сут.локал 3, 7000,  
Битола  
(540)



(591) златно жолта, сива, бела  
(531) 26.01.18;27.05.17;27.05.25  
(551) индивидуална  
(510, 511) кл. 35 бизнис консултантски  
услуги на фирмите; консултантски и  
советодавни деловни услуги;  
консултантски услуги за деловно  
планирање; бизнис консултантски услуги  
во врска со несолвентност; помош,  
советодавни и консултантски услуги за  
деловно планирање; помош, советодавни  
и консултантски услуги за деловна  
организација; консултантски и  
советодавни услуги во областа на бизнис  
стратегија; бизнис консултантски услуги за  
управување со собирање финансиски  
средства; консултантски услуги во врска со  
деловно управување за комерцијални  
компани; консултантски услуги во врска  
со деловно управување на комерцијални  
компани; управување со човечки

ресурски и консултантски услуги во врска  
со вработување; помош, советодавни  
услуги и консултативни услуги во давање  
на деловна анализа; консултантски услуги  
кои се однесуваат на деловна  
организација и менџмент во  
областа на управувањето со човечките  
ресурски; бизнис брокерски услуги во  
смисла на поврзување на потенцијалните  
приватни инвеститори со претприемачи  
кои имаат потреба од финансирање;  
услуги на деловно посредување кои се  
однесуваат на поврзување на  
потенцијални инвеститори со  
претприемачи кои бараат средства  
кл. 36 инвестирање средства;  
инвестирање на пари ;инвестирање во  
меѓународен фонд;  
инвестирање во капитални фондови;  
управување со инвестирање со хипотека;  
инвестирање на средства за други;  
инвестирање со помош на електронски  
уреди; давање информации во врска со  
инвестирање; совети за инвестирање во  
недвижен имот; финансиски инвестиции;  
инвестиции во инвестициски фондови;  
инвестициски банкарство; инвестициона  
анализа; инвестициско посредување;  
инвестициски услуги; инвестициски  
истражувања; инвестициски план за лични  
инвестиции; договарање на инвестиции;  
финансирање на инвестиции; инвестиции  
во недвижности; управување со  
инвестиции; инвестиции на средства;  
инвестициски вложувачки услуги; групни  
инвестициски услуги; стекнување на  
финансиски инвестиции; советување за  
капитални инвестиции; посредување за  
финансиски инвестиции; управување со  
лични инвестиции ; капитални инвестиции  
во недвижности; договарање на  
финансиски инвестиции; инвестирање на  
пари;

финансиски информации за инвеститори; информации во врска со инвестиции; управување со инвестиции во недвижности; истражувачки услуги за финансиски инвестиции; управување со инвестициски средства; услуги на инвестиционо работење; администрација на средства и инвестиции; инвестициски услуги во комерцијални имоти; инвестициски услуги за приватни клиенти; договарање на инвестиции, со акцент на капитални инвестиции, финансирање и осигурување; финансиски менџмент во врска со врска со инвестиции; финансиски совети во врска со инвестиции; услуги за управување со финансиски инвестиции; административни услуги во врска со инвестиции; финансиски услуги во врска со инвестирање; услуги за кредитирање за инвестирање во имот; финансиски и инвестициони консултантски услуги; финансиски консултантски услуги за компании; финансиска анализа и консултативни услуги; финансиско советување и консултантски услуги; консултантски услуги во врска со осигурување; консултантски услуги во врска со инвестиции; консултантски услуги и обезбедување на финансиски информации; бизнис консултантски услуги за управување со собирање финансиски средства; консултантски услуги во врска со преземање ризици за осигурување; советодавни и консултантски услуги во врска со инвестиционото банкарство; финансиски консултантски услуги кои се однесуваат на безготовински трансакции; финансиски консултантски услуги кои се однесуваат на инвестиции во недвижности; финансиски консултантски услуги кои се однесуваат на инвестиции во инфраструктура; давање информации,

консултантски услуги и совети во областа на финансиското вреднување; консултантски услуги во врска со финансирање на градежни работи и инфраструктурни проекти; консултантски и услуги за посредување во врска со осигурување на живот; консултантски и услуги за посредување во врска со осигурување од несреќи

(210) **TM 2024/572** (220) 17/05/2024  
(442) 31/01/2025

(731) **Farmaceutsko-hemijska industrija Zdravlje AD Leskovac Vljakova 199, 1600, Leskovac, RS**

(740) Влатко Величковски, адвокат ул. Франклин Рузвелт бр. 1/1-5, 1000, Скопје  
(540)

## DapaFront

(551) индивидуална  
(510, 511) кл. 5 фармацевтски, медицински препарати лекови, фармацевтски препарати за лекување на дијабетес (лекови кои се користат во дијабетес (антидијабетици); инхибитори на натриум глукоза котранспортер 2 (SGLT2) кл. 35 маркетинг услуги кои се однесуваат на фармацевтски производи; рекламирање на фармацевтски производи и in vivo снимени производи; рекламни услуги кои се однесуваат на фармацевтски производи; услуги на малопродажба или големопродажба на фармацевтски и санитарни препарати и медицински материјали

(210) **TM 2024/579** (220) 17/05/2024  
(442) 31/01/2025

(731) **Гоце Попов ул.Сремски Фронт бр.18, Кавадарци, МК**

(540)



(591) златна, црна, бела

(531) 25.01.19;27.05.09;27.05.24;27.05.25

(551) индивидуална

(510, 511) кл. 33 алкохолни пијалоци

(210) **TM 2024/580** (220) 17/05/2024

(442) 31/01/2025

(731) **Гоце Попов ул.Сремски Фронт бр.18, Кавадарци, МК**

(540)



(531) 03.03.01;03.03.15;25.01.19;27.05.09

(551) индивидуална

(510, 511) кл. 33 алкохолни пијалоци

(освен пиво)

(210) **TM 2024/585** (220) 23/05/2024

(442) 31/01/2025

(731) **Друштво за трговија и услуги БЛИЗНАК УНИПРОМ увоз-извоз ДООЕЛ Илинден ул. 4 бр. 15 ИЛИНДЕН, 1000, Скопје, МК**

(540)



(531) 27.05.09;27.05.24;27.07.24

(551) индивидуална

(510, 511) кл. 43 ресторани; услуги на обезбедување храна и пијалоци

(210) **TM 2024/588** (220) 23/05/2024

(442) 31/01/2025

(731) **Lidl Stiftung & Co. KG****Stiftsbergstrasse 1 74172 Neckarsulm, DE**

(740) Друштво за застапување од областа на индустриската сопственост ЖИВКО МИЈАТОВИЌ АНД ПАРТНЕРС ДОО Скопје ул. Даме Груев бр. 3/2-11, 1000, Скопје

(540)

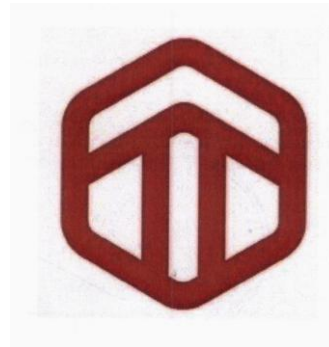

(591) црвена, бела, сива

(551) индивидуална

(510, 511) кл. 6 метални брави; метални рачни корпи за купување; метални резервоари за горива; ремени од метал за ракување со товар

кл. 9 куќишта за преносни комјутери; заштитни торби за преносни компјутери; ранци за комјутери; ранци за комјутери на тркала; заштитни кутии за лаптопи; торби за фотографии, видео, аудио и електронска опрема; телефонски торби; торби за мобилни телефони кои содржат

затвораи; торбички за фотографски апарати; навлаки за очила; вградени ракави за кредитна картичка; антени за моторни возила; направи за мерење притисокот во гумите на копнените возила; апарати за тестирање батерии; уреди за загревање, за батерии; кабли за анласер за мотори; внатрешни и надворешни термометри (не за медицински цели); адаптери, полначи за повторно полнење; мерачи за дебелина на облогата; држачи на мобилни телефони за моторни возила; држачи за таблет за моторни возила; инструменти за мерење; антифриз тестери; надворешни полначи за батерии; кабли за палење; торбички за ЦД; предупредувачки триаголници при дефект на возила; рефлектирачки безбедносни елеци; системи за навигација за возила; приклучоци за мобилни телефони во возилата; мултимедијални приклучоци за возила; исб полначи; заштитни шлемови, заштитни очила и облека за мотоциклисти; наочари за сонце; кациги за велосипеди; безбедносни капаци; диоди што емитуваат светлина [ЛЕД]; апарати за регистрирање на време; инструменти за мерење на времето (освен ѕидни и рачни часовници) кл. 12 торби за велосипеди; адаптирани кошници за велосипеди; багажници за автомобили и велосипеди; рачки за велосипеди; футроли за моторизирани скутери; седло и навлаки за седиште за велосипеди и моторизирани скутери; аксесори и делови за возила од секакви видови, особено за коли, мотоцикли, трицикли и велосипеди (вклучени во оваа класа); вградени капаци против влага за моторизирани скутери; заштитни навлаки [обликувани] за возила; прилагодени навлаки за мотоцикли; прилагодени навлаки за возила; пумпи за велосипеди, велосипеди; плочки за сопирачки,

комплекти гуртни за сопирачки, сопирачки дискови за возила; брави за диск-сопирачки за мотоцикли; предни бришачи на возила; гумици за предни бришачи на возилата; седишта за возила; заштитни појаси за седишта за возила; преносни седишта за бебиња за возила; детски седишта за употреба во возила; детски бустер седишта за возила; вградени душеци за масажа за автомобилски седишта; навлаки за седишта за возила; навлаки за седишта [обликувани] за автомобили; навлаки за автомобилски седишта; прилагодени церади [обликувани] за употреба со возила; навлаки за седишта на велосипеди и мотоцикли; гуми за возила; ланци за снег; носачи за велосипеди; багажници за скии; кровни багажници; автомобили за кампување; покривки за возила [обликувани]; прилагодени прекривки за прозорци на автомобил; прилагодени заштитни облоги за прозорци на автомобил; капаци за тркала; капачиња за вентили; капаци за тркала; ролетни за сонце за моторни возила; штитници од сонце за автомобили; пневматски пумпи [помошни средства за возила]; држачи за чаши за возила; организери за багажници; кутии за складирање за автомобили; внатрешни торбички за возила; задни џебови на седишта за возила; торби за седишта за мотоцикли; торби за багаж за мотоцикли; калници за возила; заштитници за лрскање на возила; тапацири за возила, седишта за возила и појаси за седишта кл. 16 футроли за пасоши; вградени футроли за молив и сликарство за ученици; вградени ракави за визит-картички; маркери за гуми за возила кл. 18 багаж; ковчези и куфери; актовки [плитки], несесери, не вградени, торби за пилоти, заштитни капаци за куфери и

багаж; торби за козметика, не вградени, и корпа за тоалетна, не вградена, продадена празна; големи куфери и сетови за патување, торби, торби за купување и торби за носење, кеси за торби за пазарење на тркала, торби за пазарење со прикачени тркала, торби што се носат дијагонално преку рамо, торби за кампување, туристички торби, новчаник за картички [кожни], торби за на плажа, рачни торби, торби со ремени за носење доенчиња, торби за костуми, за патување, торби за патување, спортски торби, торби за пазарење на тркала, училишни торби на тркала, торбички за носење на појас; ранци, ранци на тркала; цилиндрични торби со врвци, од текстил; цилиндрични торби со врвци на тркала, паричници на ремени и ташни, паричници, џебни паричници, торбички без рачки; чадори, чадори за сонце и бастуни, планинарски стапови; торби [пликоа, торбички] од кожа, за пакување; футроли за клучеви; ремени за багаж, ознаки за багаж, влошки за рамо за ремени за багаж што се продаваат како компонента на багажот; држач за куфери и багаж; торби за чевли за патување, торби за чизми за патување; футроли за бизнис картички од кожа; држач за кредитна картичка од кожа

кл. 20 перници на надувување за патување, не за медицински цели; перници за врат што се надувуваат и не се надувуваат, не за медицински цели; брави, неелектрични и што не се од метал; рачни корпи за купување во супермаркети што не се од метал; мебел за работилница; привремени тркалца; држачи за гуми; канти за гориво од пластика; закачалки за облека и куки за облека, држачи за багаж кои што се дел од мебел

кл. 21 изотермички вреќи; неелектрични подвижни ладилници; вградени кошнички за пикник; изолирани кеси и корпи за домашна употреба; четки, четки за миење садови, четки за миење автомобили; производи за чистење; крпи за перење; четки за миење садови; крпи за чистење; сунгери; крпи за чистење, пердуви за бришење прашина; неелектрични апарати и машини за полирање; ракавици за полирање; кожа за полирање; кожа од дивокоза; материјали [крпи] за полирање; памук за чистење

кл. 22 торби [пликоа, торбички] од текстил, за пакување; јажиња за влечење за автомобили; ширити, не се од метал; мрежи; мрежи за приколки; ремени за прицврстување товар, не се од метал; јажиња за затегнување; ремени, не се од метал, за справување со товар; неметални ремени и прицврстувачи; водоотпорни навлаки [церади]

кл. 25 маски за спиење; ремени за носење пари; грејачи за раце; ракавици [облека]; затоплувачи за врат во вид на туба; фантомки; штитници за половината и појаси за бубрези [дел од облека]; торби специјално прилагодени за скијачки чевли

кл. 28 торби специјално дизајнирани за држење на спортски производи, торби за скии, сноуборди, тениски ракети, пинг-понг ракети, ролери со тркала во една редица, лизгалки за мраз

(210) ТМ 2024/589 (220) 27/05/2024  
(442) 31/01/2025

(731) Друштво за информатички технологии ТАФОМА ДООЕЛ Скопје  
бул.Партизански одреди бр.15а/1-2-  
Центар, 1000, Скопје, МК  
(540)



(591) розева, темно сина  
 (531) 27.05.08;27.05.17  
 (551) индивидуална  
 (510, 511) кл. 9 софтвер; комуникациски софтвер; софтвер за управување со документи; софтвер за управување со процеси; софтвер за управување со содржини  
 кл. 38 комуникација помеѓу компјутери; комуникација со мобилни телефони; услуги за безжична комуникација

(210) **ТМ 2024/591** (220) 27/05/2024  
 (442) 31/01/2025

(731) **Друштво за производство, трговија и услуги М-БУКИНГ СОФТ ДОО увоз-извоз СКОПЈЕ ул.Никола Вапцаров бр.2-3-Центар, 1000, Скопје, МК**  
 (540)



(591) розева  
 (531) 27.05.08;27.05.17  
 (551) индивидуална  
 (510, 511) кл. 9 софтвер за е-трговија; софтвер за електронско плаќање; софтвер за управување со онлајн продавници; софтвер за е-трговија и е-плаќање; софтвер за управување со документи; софтвер за управување со процеси; софтвер за управување со содржини; софтвер за управување со трансакции преку интернет

кл. 39 услуги на туристичката агенција за

организирање туристички патувања; давање информации за туристички патувања преку интернет

кл. 42 софтвер како услуга [SaaS];софтвер како услуга [SAAS] со софтвер за машинско учење, длабоко учење и длабоки неуронски мрежи

(210) **ТМ 2024/592** (220) 27/05/2024  
 (442) 31/01/2025

(731) **Друштво за маркетинг, услуги и консалтинг ПИКСЕЛ ДОО Скопје ул.Орце Николов бр.68-1, Центар, 1000, Скопје, МК**  
 (540)



(591) сина, портокалова, зелена, розева, темно сива

(531) 26.04.01;26.04.12;27.05.17

(551) индивидуална  
 (510, 511) кл. 35 рекламирање, маркетинг и промотивни услуги; консултански, советодавни и услуги на помош во рекламирање, маркетинг и промоција  
 кл. 42 услуги за информатичка технологија; услуги на дизајн; планирање, дизајн, развој и одржување на онлајн веб-страни за трети страни

(210) **ТМ 2024/597** (220) 27/05/2024  
 (442) 31/01/2025

(731) **Друштво за производство трговија и услуги СОКО Горица ДООЕЛ Скопје ул. 1526 бр. 25, 1000, Скопје, МК**



(740) БЕРИН Д.О.О Скопје бул. Кочо  
Рацин бр. 14/1/1, 1000, Скопје  
(540)

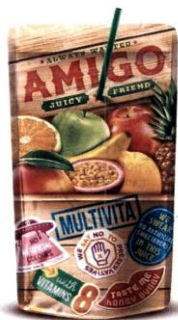

(591) црвена, зелена, жолта, крем,  
портокалова, бела, сина, розева, кафена,  
виолетова, црна

(531) 05.07.24;11.03.06;25.01.19

(551) индивидуална

(510, 511) кл. 32 безалкохолни пијалоци,  
пијалоци од овошје и овошни сокови,  
сирупи и други препарати за производство  
на пијалоци

кл. 35 огласување; водење на работење;  
управување со работи; канцелариски  
работи; услуги и трговија на мало и големо  
со: безалкохолни пијалоци, пијалоци од  
овошје и овошни сокови, сирупи и други  
препарати за производство на пијалоци

(210) ТМ 2024/600 (220) 28/05/2024  
(442) 31/01/2025

(731) Друштво за бањски туризам и  
телесна рехабилитација **ДЕБАРСКИ  
БАЊИ-ЦАПА АД Дебар ул. 8-ми  
Септември 9, Дебар, МК**

(740) Ема Стојановиќ, адвокат  
ул. Охридска бр. 39/1-4, 1000, Скопје  
(540)



(591) црно, бела, сина

(531) 01.15.15;27.05.04;27.05.25

(551) индивидуална  
(510, 511) кл. 41 образование;  
подготвување на наставата; забава;  
спортски и културни активности  
кл. 43 услуги за подготвување храна и  
пијалоци; привремено сместување  
кл. 44 медицински услуги; ветеринарни  
услуги; хигиенска нега и нега на убавината  
на луѓето

(210) ТМ 2024/603 (220) 29/05/2024  
(442) 31/01/2025

(731) Друштво за производство трговија  
и услуги **СОКО Горица ДООЕЛ Скопје  
ул. 1526 бр. 25, 1000, Скопје, МК**

(740) БЕРИН Д.О.О Скопје бул. Кочо  
Рацин бр. 14/1/1, 1000, Скопје  
(540)



(591) портокалова, зелена, црвена, бела,  
сина

(531) 19.11.11;26.01.18;27.05.17

(551) индивидуална

(510, 511) кл. 32 безалкохолни пијалоци;  
минерални и газирани води; пијалаци од  
овошје и овошни сокови; сирупи и други  
препарати за производство на пијалоци  
кл. 35 огласување; водење на работење;  
управување со работи; канцелариски  
работи; услуги и трговија на мало и големо  
поврзани со: безалкохолни пијалоци,  
минерални и газирани води, пијалаци од  
овошје и овошни сокови, сирупи и други  
препарати за производство на пијалоци  
кл. 39 транспорт; пакување и складирање  
на стоки; испорака [дистрибуција] на стоки;  
испорака [дистрибуција] на безалкохолни  
пијалоци, минерални и газирани води,  
пијалаци од овошје и овошни сокови,



сирупи и други препарати за производство на пијалоци

(210) **TM 2024/604** (220) 30/05/2024  
(442) 31/01/2025

(731) Друштво за трговија на големо и мало **СТОКОМАК ДОО** увоз-извоз Скопје Ул.Стојка Цекова бр.62/зграда 30-кат2, 1000, Скопје, МК

(740) Адвокатско друштво Пепељугоски ул."Димитрие Чуповски" 4/1-1, 1000, Скопје (540)



(531) 05.07.10;26.04.04;27.05.17  
(551) индивидуална  
(510, 511) кл. 33 алкохолни пијалаци; вино

(210) **TM 2024/605** (220) 30/05/2024  
(442) 31/01/2025

(731) Друштво за трговија на големо и мало **СТОКОМАК ДОО** увоз-извоз Скопје Ул.Стојка Цекова бр.62/зграда 30-кат2, 1000, Скопје, МК

(740) Адвокатско друштво Пепељугоски ул."Димитрие Чуповски" 4/1-1, 1000, Скопје (540)



(591) сина, црвена, бела  
(531) 27.05.08;27.05.17;27.05.25  
(551) индивидуална  
(510, 511) кл. 30 сладоледи, сладолед колачи, слатки од сладолед, десерти од сладолед, сладоледи на стапче, сладолед во корнет, замрзнати кондиторски производи

(210) **TM 2024/606** (220) 30/05/2024

(442) 31/01/2025

(731) **HELLENIC FUELS AND LUBRICANTS SINGLE MEMBER INDUSTRIAL AND COMMERCIAL SOCIETE ANONYME**" also trading as "EKO ABEE 8A Cheimarras street, 151 25 Marousi, GR

(740) ПЕТОШЕВИЌ ДООЕЛ СКОПЈЕ ул. Орце Николов 68/4 реон 20, 1000, Скопје

(540)



(591) сина, црвена  
(531) 26.04.18;26.11.12;27.05.08;27.05.10  
(551) индивидуална  
(510, 511) кл. 4 електрична енергија кл. 9 станици за полнење за електрични возила; електрични батерии за снабдување со струја на електрични возила; електрични батерии за возила; полначи за електрични возила кл. 12 електрични автомобили кои се вклучуваат во струја; електрични автомобили со ќелии за гориво; електрични возила; самодвижечки електрични возила; електрични велосипеди, тротинети (возила) кл. 35 услуги на управување со возни паркови со електрични возила; малопродажни и големопродажни услуги поврзани со електрична енергија, станици за полнење за електрични возила, електрични батерии за снабдување со струја на електрични возила, електрични батерии за возила, полначи за електрични возила, електрични автомобили кои се вклучуваат во струја, електрични автомобили со ќелии за гориво, електрични возила, самодвижечки



електрични возила, електрични велосипеди, тротинети (возила) кл. 37 полнење на батерии за возила; услуги за инсталирање поврзани со инфраструктура за полнење на електрични возила; услуги за одржување поврзани со инфраструктура за полнење на електрични возила; полнење на електрични возила; услуги за повторно полнење на електрични возила; поправки и одржување на електрични возила кл. 39 изнајмување на електрични возила; изнајмување на електрични автомобили; дистрибуција на енергија; паркирање на автомобили; услуги на паркинзи; услуги на паркинг гаражи; услуги за паркинг на возила

(210) **TM 2024/612** (220) 31/05/2024  
 (442) 31/01/2025  
 (731) **ONKO İLAÇ SANAYİ VE TİCARET ANONİM ŞİRKETİ 1700. Sk. No:1703, 41480 Gebze Osb/Çayirova, Kocaeli, TR**  
 (740) БЕРИН Д.О.О Скопје бул. Кочо Рацин бр. 14/1/1, 1000, Скопје  
 (540)

**Azatu**

(551) индивидуална  
 (510, 511) кл. 5 фармацевтски производи и медицински препарати; фармацевтски препарати за третман на рак

# ПРЕГЛЕДИ / PASQYRA

## ПРЕГЛЕД НА ПРИЈАВИ НА ТРГОВСКИ МАРКИ СПОРЕД МЕЃУНАРОДНАТА КЛАСИФИКАЦИЈА НА ТРГОВСКИ МАРКИ / PASQYRA E APLIKIMEVE PËR MARKA TREGTARE SIPAS KUALIFIKIMIT NDËRKOMBËTAR TË MARKAVE TREGTARE

(510) код во Меѓународната класификација на трговски марки (Ниченска) / kodi në kualifikimin ndërkombëtar të markave tregtare (Niçe)  
 (210) број на пријавата / numri i aplikimit

(510)	(210)
4	MK/T/2024/0606
5	MK/T/2022/1094
5	MK/T/2024/0558
5	MK/T/2024/0559
5	MK/T/2024/0560
5	MK/T/2024/0561
5	MK/T/2024/0563

5	MK/T/2024/0566
5	MK/T/2024/0572
5	MK/T/2024/0612
6	MK/T/2024/0588
9	MK/T/2024/0515
9	MK/T/2024/0557
9	MK/T/2024/0588
9	MK/T/2024/0589

9	MK/T/2024/0591
9	MK/T/2024/0606
10	MK/T/2022/1094
12	MK/T/2024/0536
12	MK/T/2024/0588
12	MK/T/2024/0606
16	MK/T/2024/0588
18	MK/T/2024/0588



19	MK/T/2024/0552
19	MK/T/2024/0554
20	MK/T/2024/0588
21	MK/T/2024/0588
22	MK/T/2024/0588
25	MK/T/2024/0548
25	MK/T/2024/0588
26	MK/T/2024/0548
28	MK/T/2024/0588
29	MK/T/2024/0159
29	MK/T/2024/0160
29	MK/T/2024/0380
30	MK/T/2024/0158
30	MK/T/2024/0161
30	MK/T/2024/0380
30	MK/T/2024/0605
32	MK/T/2024/0486
32	MK/T/2024/0597
32	MK/T/2024/0603
33	MK/T/2024/0579
33	MK/T/2024/0580

33	MK/T/2024/0604
35	MK/T/2024/0158
35	MK/T/2024/0382
35	MK/T/2024/0515
35	MK/T/2024/0516
35	MK/T/2024/0548
35	MK/T/2024/0557
35	MK/T/2024/0570
35	MK/T/2024/0572
35	MK/T/2024/0592
35	MK/T/2024/0597
35	MK/T/2024/0603
35	MK/T/2024/0606
36	MK/T/2023/0334
36	MK/T/2024/0382
36	MK/T/2024/0570
37	MK/T/2024/0516
37	MK/T/2024/0552
37	MK/T/2024/0553
37	MK/T/2024/0554
37	MK/T/2024/0606

38	MK/T/2024/0589
39	MK/T/2023/0334
39	MK/T/2024/0591
39	MK/T/2024/0603
39	MK/T/2024/0606
40	MK/T/2024/0553
41	MK/T/2023/0649
41	MK/T/2023/1002
41	MK/T/2024/0600
42	MK/T/2023/0649
42	MK/T/2024/0515
42	MK/T/2024/0552
42	MK/T/2024/0554
42	MK/T/2024/0557
42	MK/T/2024/0591
42	MK/T/2024/0592
43	MK/T/2024/0380
43	MK/T/2024/0585
43	MK/T/2024/0600
44	MK/T/2024/0600
45	MK/T/2023/0649

## ПРЕГЛЕД ПО НОСИТЕЛИ НА ПРИЈАВИ НА ТРГОВСКИ МАРКИ / PASQYRA SIPAS BARTËSVE TË APLIKIMEVE TË MARKAVE TREGTARE

(731) носител на правото на трговски марка / Pronari i të drejtës së markës tregtare  
(210) број на трговската марка / numri i markës tregtare

(731)	(210)
CEE-BIG B.V.	MK/T/2024/0382
EUROLAB LABORATUVAR ANONIM SIRKETI	MK/T/2023/0649
Eicher Motors Limited	MK/T/2023/0334
Farmaceutsko-hemijaska industrija Zdravlje AD Leskovac	MK/T/2024/0572
HELLENIC FUELS AND LUBRICANTS SINGLE MEMBER INDUSTRIAL AND COMMERCIAL SOCIETE ANONYME" also trading as "EKO ABEE	MK/T/2024/0606
Lidl Stiftung & Co. KG	MK/T/2024/0588
ONKO İLAÇ SANAYİ VE TİCARET ANONİM ŞİRKETİ	MK/T/2024/0612
REMEDICA Ltd	MK/T/2024/0558
REMEDICA Ltd	MK/T/2024/0559
REMEDICA Ltd	MK/T/2024/0560



REMEDICA Ltd	МК/Т/2024/0561
REMEDICA Ltd	МК/Т/2024/0563
Seres Group Co., Ltd	МК/Т/2024/0536
UPL Mauritius Limited	МК/Т/2024/0566
Џорџ Цветковски	МК/Т/2022/1094
Гоце Попов	МК/Т/2024/0579
Гоце Попов	МК/Т/2024/0580
Друштво за бањски туризам и телесна рехабилитација ДЕБАРСКИ БАЊИ-ЦАПА АД Дебар	МК/Т/2024/0600
Друштво за градежништво, производство и услуги БВ ИНЖЕНЕРИНГ Битола ДООЕЛ	МК/Т/2024/0554
Друштво за градежништво, производство и услуги СМАРТ ИНВЕСТ ГРОУП ДОО Скопје	МК/Т/2024/0552
Друштво за информатички технологии ТАФОМА ДООЕЛ Скопје	МК/Т/2024/0589
Друштво за маркетинг, услуги и консалтинг ПИКСЕЛ ДОО Скопје	МК/Т/2024/0592
Друштво за производство трговија и услуги СОКО Горица ДООЕЛ Скопје	МК/Т/2024/0597
Друштво за производство трговија и услуги СОКО Горица ДООЕЛ Скопје	МК/Т/2024/0603
Друштво за производство, трговија и услуги "ФИКСИГО ЕНТЕРПРАЈС" дооел Тетово	МК/Т/2024/0557
Друштво за производство, трговија и услуги АУТОСОРС ИТ ДООЕЛ увоз-извоз	МК/Т/2024/0548
Друштво за производство, трговија и услуги БИЗНИС ГРУП ДООЕЛ Битола	МК/Т/2024/0570
Друштво за производство, трговија и услуги М-БУКИНГ СОФТ ДОО увоз-извоз СКОПЈЕ	МК/Т/2024/0591
Друштво за производство, трговија и услуги ТОП СТЕЕЛ ИНГ ДООЕЛ увоз-извоз Скопје	МК/Т/2024/0553
Друштво за производство, услуги и трговија ЗАФИР-КОМЕРЦ Марија ДООЕЛ експорт-импорт Куманово	МК/Т/2024/0380
Друштво за промет, трговија и услуги БИЗНИС ЕКСЕЛЕНС СОЛУШНС ДООЕЛ увоз-извоз Скопје	МК/Т/2024/0515
Друштво за трговија и услуги БЛИЗНАК УНИПРОМ увоз-извоз ДООЕЛ Илинден	МК/Т/2024/0585
Друштво за трговија на големо и мало СТОКОМАК ДОО увоз-извоз Скопје	МК/Т/2024/0604
Друштво за трговија на големо и мало СТОКОМАК ДОО увоз-извоз Скопје	МК/Т/2024/0605
МИНЕКС ИНТЕРНАЦИОНАЛ ДООЕ Скопје	МК/Т/2024/0158
МИНЕКС ИНТЕРНАЦИОНАЛ ДООЕ Скопје	МК/Т/2024/0159
МИНЕКС ИНТЕРНАЦИОНАЛ ДООЕ Скопје	МК/Т/2024/0160
МИНЕКС ИНТЕРНАЦИОНАЛ ДООЕЛ Скопје	МК/Т/2024/0161
ПРИЛЕПСКА ПИВАРНИЦА АД ПРИЛЕП	МК/Т/2024/0486
ТРЕНЧОВСКИ ГОРАН	МК/Т/2023/1002
Трговско друштво СИНПЕКС ДОО Битола	МК/Т/2024/0516

# РЕШЕНИЈА НА ТРГОВСКИ МАРКИ / VENDIMET PËR MARKAT TREGTARE

Во согласност со членот 203 од Законот за индустриската сопственост („Службен весник на Република Македонија” бр. 21/2009, 24/11, 12/14, 41/14, 152/15, 53/16 и 83/18), Државниот завод за индустриска сопственост ги објавува податоците за признаените права на трговски марки. / Në përputhje me nenin 203 të Ligjit për Pronësi Industriale (“Gazeta Zyrtare e Republikës së Maqedonisë” nr. 21/2009, 24/11, 12/14, 41/14, 152/15, 53/16 dhe 83/18), Enti Shtetëror për Pronësi Industriale publikon të dhënat për të drejtat e pranuarat të markave tregtare.

Податоците се означени со INID\* кодови за трговски марки (WIPO стандард ST.60) / Të dhënat shënohen me kodet e markave tregtare INID\* (standart WIPO ST. 60):

- (111) Регистарски број на документот / Numri i regjistrimit të dokumentit
- (151) Дата на регистрирање / Data e regjistrimit
- (181) Дата на важење (очекувано) / Data e vlefshmërisë (e pritur)
- (186) Дата на истекот на продолжувањето (очекувано) / Data e skadimit të vazhdueshmërisë (e pritur)
- (210) Број на пријавата / Numri i aplikimit
- (220) Дата на поднесување / Data e depozitimit
- (230) Дата на изложбено или саемско првенство / Data e prioritetit të ekspozitës ose të panairit
- (300) Право на првенство: дата, држава, број / E drejta e prioritetit: Data, shteti, numri
- (450) Дата на објавување / Data e publikimit
- (510, 511) Броевите на класите по меѓународната класификација на производи и услуги (Ничанска) и список на производите и услугите / Numrat e klasave sipas kualifikimit ndërkombëtar të produkteve dhe shërbimeve (Niçe) dhe lista e produkteve dhe shërbimeve
- (540) Изглед на трговската марка, транскрипција и превод / Pamja e markës tregtare, përshkrimi dhe përkthimi
- (551) Ознака за пријава на колективна трговска марка / Shenja për aplikimin e markës tregtare kolektive
- (560) Ознака за тродимензионална трговска марка / Simboli për markën tregtare tredimensionale
- (580) Дата на донесување решение со кое се впишува секоја промена во регистарот
- (591) Назначување на бојата, односно комбинациите на бои /Theksimi i ngjyrave, respektivisht kombinimi i ngjyrave
- (732) Носител на правото / Bartësi i së drejtës
- (740) Застапник / Përfaqësues juridik
- (770) Име и адреса на претходниот носител / Emri dhe adresa e bartësit të mëparshëm
- (791) Име и адреса на стекнувачот на лиценцата / Emri dhe adresa e marrësit të licencuarit

\* *Internationally agreed Numbers for the Identification of Data*

(111) **33113** (151) 16/01/2025  
 (210) ТМ 2022/713 (220) 28/07/2022  
 (181) 28/07/2032  
 (450) 31/01/2025

(732) **Друштво за производство,  
 трговија и услуги ЦМС-ВЕЛ КОМПАНИ  
 2015 ДООЕЛ увоз-извоз Велес ул."Ѓошо  
 Органџиев" бр.8, Велес, МК  
 (540)**



(591) црна, жолта, црвена, бела  
 (551) индивидуална  
 (510, 511) кл. 28 игри и играчки; украси за  
 елки  
 кл. 30 слатки  
 кл. 33 алкохолни пијалаци (освен пиво)  
 кл. 34 тутун; производи за пушачите;  
 кибрити  
 кл. 35 рекламирање

(111) **33137** (151) 21/01/2025  
 (210) ТМ 2023/287 (220) 13/04/2023  
 (181) 13/04/2033  
 (450) 31/01/2025

(732) **TDR d.o.o. Obala Vladimira Nazora  
 1, Rovinj, Rovinj, HR  
 (740) Друштво за застапување од областа  
 на индустриската сопственост ЖИВКО  
 МИЈАТОВИЌ АНД ПАРТНЕРС ДОО Скопје  
 Ул. Даме Груев бр. 3/2-11 1000 Скопје  
 (540)**

**YORK**

(551) индивидуална

(510, 511) кл. 34 филтер цигари, тутун;  
 прибор за пушачи; кибрит  
 кл. 35 огласување и рекламирање;  
 водење комерцијални работи;  
 комерцијална администрација;  
 канцелариски работи

(111) **33142** (151) 21/01/2025  
 (210) ТМ 2023/288 (220) 13/04/2023  
 (181) 13/04/2033  
 (450) 31/01/2025

(732) **TDR d.o.o. Obala Vladimira Nazora  
 1, Rovinj, Rovinj, HR**

(740) Друштво за застапување од областа  
 на индустриската сопственост ЖИВКО  
 МИЈАТОВИЌ АНД ПАРТНЕРС ДОО Скопје  
 ул. Даме Груев бр. 3/2-11, 1000, Скопје  
 (540)

**RONHILL**

(551) индивидуална  
 (510, 511) кл. 34 филтер цигари, тутун;  
 прибор за пушачи; кибрит  
 кл. 35 огласување и рекламирање;  
 водење комерцијални работи;  
 комерцијална администрација;  
 канцелариски работи

(111) **33098** (151) 26/12/2024  
 (210) ТМ 2023/351 (220) 08/05/2023  
 (181) 08/05/2033  
 (450) 31/01/2025

(732) **Друштво за производство,  
 трговија и услуги ЈОЈО ИГРА ДООЕЛ  
 Скопје ул.Раштански пат бр.2/1-1, Гази  
 Баба, 1000, Скопје, МК**

(740) Блаже Крчински, адвокат ул. Рајко  
 Жинзифов бр. 49 а, 1000, Скопје  
 (540)



(591) црвена, сина, зелена, жолта, бела  
 (551) индивидуална  
 (510, 511) кл. 2 бои, адитиви за бои, адитиви за премачкувачи, азбестни бои, акварел бои, акрилни бои, акрилни премачкувачи, ализарински бои, алуминиумски бои, анилински бои, антиерозиви, антикорозивна хартија, антикорозивни восоци, антикорозивни премачкувачи, антистатички бои, архитектонски бои, асфалтен лак, базични бои за бојење, битуменски лак, благородни метали во прав за сликари декоратери печатари и уметници, бои во прав, бои во спреј, бои за дрво, бои за електродепозиција, бои за заштита од корозија, бои за заштита од нечистотија, бои за заштита од оган, бои за изработка на сапун, бои за керамика, бои за индустриска употреба, бои за кожни производи, бои за подови, бои за отстранување мувла, бои за текстил, бои за печатарска индустрија, бои за фасади, бои и средства за перење, бои на база на синтетичка смола, бои што се користат во автомобилска индустрија, внатрешна боја, глазури, дисперзиски бои, емајл како боја, емајл (лакови), емулзии во вид на боја, епоксиден премаз за употреба на бетонски и индустриски подови, епоксидни премачкувачи, златна боја за керамика, индустриски бои заметал, камуфлажни бои за воена употреба, карбонил, кисели бои, конзерванси, лак-бои, лакови, лакови и глазури, маслени бои, мастила, надворешна боја, непропустиви темелни премачкувачи, пасти, пигменти, премачкувачи, препарати за сушење на бои, разредувачи и згуснувачи за премази бои и мастила, рефлектирачки бои, сикативи за бои, синтетички бои, смоли за премази, сулфурни бои, фирнајс, тонери, флуоресцентни бои

кл. 3 абразивни средства, алкален сапун, амонијак за чистење, антиперспиранти немедицинским, аромати есенцијални масла, бадемов сапун, бадемово масло, балсам за нега, балсами (освен за медицинска употреба), белило, биолошки детергенти за алишта, бои за коса, брилијантин, влажни козметички шамивчиња, влажни крпчиња импрегнирани со козметички лосион, влажни шамивчиња, восок за автомобили, гелови за капење и туширање освен за медицинска употреба, гелови за козметичка употреба, дезодоранси и антиперспиранти, детергенти, дневни креми, есенцијални масла и ароматични екстракти, индустриски сапун, козметички производи, козметички прибор, креми за лице и тело, купки за козметичка употреба, лосиони, маскара, масла за лице и тело, масло за чистење, медицински сапун, миризливи сапуни, миризливи спрејови за постелнина, мириси за домаќинства, млеко за тело, парфимериски производи и мириси, парфимирани сапуни, паста за заби, пасти за чистење обувки, пена за капење, прашок за полирање, политура за мебел и подови, прашоци за перење алишта, препарати за миење и нега на телото, препарати за одмастување мијалници, препарати за одмастување мотори, препарати за орална хигиена, препарати за чистење возила, препарати за чистење килими, препарати за чистење тоалети, производи за чистење, сапуни и гелови, соли за белење, спрејови за тело, средства за чистење метали, средства за чистење стакло, средства за чистење флеку, течен сапун, тоалетни производи, хигиенски препарати, хидратантни креми, шампони, шминка  
 кл. 5 санитарни препарати и производи, антибактериски гелови, антибактериски



марамчиња, антибактериски препарати, антибактериски сапун, антисептички средства за чистење, апсорбирачки производи за лична хигиена, влажни марамчиња импрегнирани со фармацевтски лосион, дезинфектички и антисептички средства, дезинфекциони средства за медицинска употреба, дезинфекциони средства за хигиенска употреба, дезодоранси за облека и текстил, дезодоранси за бања, дезодоранси за тапациран мебел, инсектициди, креми медицински, крпи за чистење импрегнирани со средства за дезинфекција за хигиенски потреби, лековити минерални соли за бањи, млеко (бадемово млеко) за фармацевтска употреба, лосиони за фармацевтска употреба, медицински дезинфекциски сапуни и детергенти, медицински производи за бањи, медицински шампони, миризливи соли, пелени, препарати за дезодорирање и прочистување на воздухот, препарати и производи за уништување штетници, средства за дезинфекција, средства за дератизација, фунгициди, хемикалии за фармацевтска употреба, хемиски препарати за санитарни потреби, хигиенски производи за жени, хигиенски шамивчиња

кл. 11 туш кабини, опрема за бањи, апарати за греење вода, апарати за филтрирање вода, акумулациони бојлери, апарати за сауна, бањи со вртежно струење на водата, бидеа, грејачи за вода за тушеви, инсталации за туширање, кабини за бањи, кади за бањи, кади за хидротерапија, парни бањи сауни и минерални бање (спа), подови за туш кабини, прибор за регулација и безбедност на водоводни и гасни инсталации, санитарна одводна опрема за тушеви, санитарни и водоводни инсталации за

бањи, славини за тушеви  
 кл. 24 крпи од микро фибер, крпи од текстил, крпи од фротир, постелнина и прективки, ткаенини за бришење, текстил за бањи, чаршафи за кревети, чаршафи и постелнина, чаршафи за маса  
 кл. 35 услуги на продажба на големо и продажба на мало на: бои, адитиви за бои, адитиви за премачкувачи, азбестни бои, акварел бои, акрилни бои, акрилни премачкувачи, ализарински бои, алуминиумски бои, анилински бои, антиерозиви, антикорозивна хартија, антикорозивни восоци, антикорозивни премачкувачи, антистатички бои, архитектонски бои, асфалтен лак, базични бои за боење, битуменски лак, благородни метали во прав за сликари декоратери печатари и уметници, бои во прав, бои во спреј, бои за дрво, бои за електродепозиција, бои за заштита од корозија, бои за заштита од нечистотија, бои за заштита од оган, бои за изработка на сапун, бои за керамика, бои за индустриска употреба, бои за кожни производи, бои за подови, бои за отстранување мувла, бои за текстил, бои за печатарска индустрија, бои за фасади, бои и средства за перење, бои на база на синтетичка смола, бои што се користат во автомобилска индустрија, внатрешна боја, глазури, дисперзиски бои, емајл како боја, емајл (лакови), емулзии во вид на боја, епоксиден премаз за употреба на бетонски и индустриски подови, епоксидни премачкувачи, златна боја за керамика, индустриски бои заметал, камуфлажни бои за воена употреба, карбонил, кисели бои, конзерванси, лак-бои, лакови, лакови и глазури, маслени бои, мастила, надворешна боја, непропустиви темелни премачкувачи, пасти, пигменти, премачкувачи, препарати за сушење на

бои, разређувачи и згуснувачи за премази бои и мастила, рефлектирачки бои, сикативи за бои, синтетички бои, смоли за премази, сулфурни бои, фирнајс, тонери, флуоресцентни бои, абразивни средства, алкален сапун, амонијак за чистење, антиперспиранти немедицинским, аромати есенцијални масла, бадемов сапун, бадемово масло, балсам за нега, балсами (освен за медицинска употреба), белило, биолошки детергенти за алишта, бои за коса, брилијантин, влажни козметички шамивчиња, влажни крпчиња импрегнирани со козметички лосион, влажни шамивчиња, восок за автомобили, гелови за капење и туширање освен за медицинска употреба, гелови за козметичка употреба, дезодоранси и антиперспиранти, детергенти, дневни креми, есенцијални масла и ароматични екстракти, индустриски сапун, козметички производи, козметички прибор, креми за лице и тело, купки за козметичка употреба, лосиони, маскара, масла за лице и тело, масло за чистење, медицински сапун, миризливи сапуни, миризливи спрејови за постелнина, мириси за домаќинства, млеко за тело, парфимериски производи и мириси, парфимирани сапуни, паста за заби, пасти за чистење обувки, пена за капење, прашок за полирање, политура за мебел и подови, прашоци за перење алишта, препарати за миење и нега на телото, препарати за одмастување мијалници, препарати за одмастување мотори, препарати за орална хигиена, препарати за чистење возила, препарати за чистење килими, препарати за чистење тоалети, производи за чистење, сапуни и гелови, соли за белење, спрејови за тело, средства за чистење метали, средства за чистење стакло, средства за чистење флеку, течен сапун, тоалетни производи,

хигиенски препарати, хидратантни креми, шампони, шминка, санитарни препарати и производи, антибактериски гелови, антибактериски марамчиња, антибактериски препарати, антибактериски сапун, антисептички средства за чистење, апсорбирачки производи за лична хигиена, влажни марамчиња импрегнирани со фармацевтски лосион, дезинфектички и антисептички средства, дезинфекциони средства за медицинска употреба, дезинфекциони средства за хигиенска употреба, дезодоранси за облека и текстил, дезодоранси за бања, дезодоранси за тапациран мебел, инсектициди, креми медицински, крпи за чистење импрегнирани со средства за дезинфекција за хигиенски потреби, лековити минерални соли за бањи, млеко (бадемово млеко) за фармацевтска употреба, лосиони за фармацевтска употреба, медицински дезинфекциски сапуни и детергенти, медицински производи за бањи, медицински шампони, миризливи соли, пелени, препарати за дезодорирање и прочистување на воздухот, препарати и производи за уништување штетници, средства за дезинфекција, средства за дератизација, фунгициди, хемикалии за фармацевтска употреба, хемиски препарати за санитарни потреби, хигиенски производи за жени, хигиенски шамивчиња, : туш кабини, опрема за бањи, апарати за греење вода, апарати за филтрирање вода, акумулациони бојлери, апарати за сауна, бањи со вртежно струење на водата, бидеа, грејачи за вода за тушеви, инсталации за туширање, кабини за бањи, кади за бањи, кади за хидротерапија, парни бањи сауни и минерални бање (спа), подови за туш кабини, прибор за

регулација и безбедност на водоводни и гасни инсталации, санитарна одводна опрема за тушеви, санитарни и водоводни инсталации за бањи, славини за тушеви, крпи од микро фибер, крпи од текстил, крпи од фротир, постелнина и прективки, ткаенини за бришење, текстил за бањи, чаршафи за кревети, чаршафи и постелнина, чаршафи за маса

(111) **33110** (151) 16/01/2025  
(210) ТМ 2023/410 (220) 31/05/2023  
(181) 31/05/2033  
(450) 31/01/2025

(300) M2300508 27/02/2023 HU  
(732) **HELL ENERGY Magyarország Kft. H-1062, Andrassy út 126, Budapest, HU**  
(740) Љупка Новеска Андонова, адвокат ул. Максим Горки бр. 13/згр. 1 влез 1-4/4, 1000, Скопје  
(540)



(551) индивидуална  
(510, 511) кл. 29 пијалоци базирани на млеко што содржат кафе  
кл. 30 кафе; ароми на кафе [ароми]; пијалоци базирани на кафе; екстракти од кафе; есенции од кафе; концентрати на кафе; пијалаци од кафе со млеко; кафе без кофеин; ароматизирано кафе; варено кафе; екстракти од слад од кафе; ладно кафе

(111) **33099** (151) 26/12/2024  
(210) ТМ 2023/561 (220) 26/07/2023  
(181) 26/07/2033  
(450) 31/01/2025

(732) **Фисник Садики and Касам Касами ул. 102 бр. 7, 1200, Тетово, МК and ул. Корушка 10, 1200, Тетово, МК**

(740) Касам Касами ул. Корушка бр.10, 1200, Тетово  
(540)



(591) црвена, зелена, бела  
(551) индивидуална  
(510, 511) кл. 30 кафе, чај, какако, шеќер, ориз, тапиока, саго, замена за кафе; брашно и производи од жита, леб, тесто за слатки и слатки, сладолед; мед, меласа; кфасец, прашок за печење, сол, сенф; оцет, сосови (како мирудии); мирудии; мраз  
кл. 32 пиво, минерална и сода вода и други безалкохолни пијалоци; пијалоци од овошје и овошни сокови; сирупи и други препарати за производство на пијалоци  
кл. 43 услуги за подготвување храна и пијалоци; привремено сместување

(111) **33091** (151) 26/12/2024  
(210) ТМ 2023/653 (220) 30/08/2023  
(181) 30/08/2033  
(450) 31/01/2025

(732) **Друштво за трговија и услуги ЕВРО ГЕЈМС ТЕХНОЛОЦИ ДООЕЛ Скопје ул. БОРИС ТРАЈКОВСКИ Бр.214 А, КИСЕЛА ВОДА, 1000, Скопје, МК**  
(740) СКУПИ МАРК & ПАТЕНТ ДООЕЛ СКОПЈЕ ул. Кемал Ататурк бр. 10/1-7, 1000, Скопје  
(540)

## Power Start

(551) индивидуална

(510, 511) кл. 9 софтвер;софтвер за игри;софтвер за компјутерски игри;компјутерски софтверски пакети;софтвер за компјутерски оперативен систем;компјутерски софтвер за администрирање на онлајн игри и коцкање;компјутерски софтвер, снимени;софтвер драјвери;софтвер за виртуелна реалност;софтвер за забава за компјутерски игри;компјутерски програми за управување со мрежата;хардвер и софтвер за коцкање, машини за коцкање, коцкарски игри на интернет и преку телекомуникациска мрежа;оперативен компјутерски софтвер за главни компјутери;монитори (компјутерски хардвер);компјутерски хардвер;апарат за снимање слики;монитори (компјутерски програми);програми за компјутерски игри;компјутерски програми за снимени игри;апарати за снимање, пренос или репродукција на звук или слики;комуникациски сервери [компјутерски хардвер];електронски компоненти за машини за коцкање;компјутерски апликативен софтвер кој содржи игри и коцкање;компјутерски хардвер за игри и коцкање;компјутерски системи;компјутерски терминали;интерактивни терминали;мултимедијални терминали;електронски терминали за генерирање на лотарии;интерактивни терминали со екран на допир;екрани на допир за компјутери;електронски панели за прикажување;екрани со течни кристали;дигитални панели за прикажување на знаци;мултимедијален софтвер;мултимедијални апарати и инструменти;интерактивен мултимедијален софтвер за играње игри;компјутерски екрани;lcd дисплеи со

голем екран;екрани со течни кристали [lcd] за домашнн кина;софтвер за стриминг (пренос) на медиуми;компјутерски апликативен софтвер за пренос на аудио-визуелни медиумски содржини преку интернет;комунален софтвер;компјутерски програми, снимени;софтвер за виртуелна реалност;софтвер за игри;помошен сервер;компјутерски програми, снимени;софтвер за виртуелна реалност;софтвер за игри;компјутерски програми за управување со мрежата;електронски билети за лотарија;платформи за компјутерски софтвер;оперативни системи;интерактивни компјутерски системи;програми за оперативен систем;софтвер за компјутерски игри за употреба со онлајн интерактивни игри;интерактивни казино игри обезбедени преку компјутер или мобилна платформа;софтвер за игри со автомати, игри за обложување и обложувања, видео слот игри, казино игри, игри на среќа и бинго игри обезбедени преку интернет и преку компјутерски мрежи и може да се играат на секаков тип на компјутерски уред, вклучувајќи аркадни игри, персонални компјутери, рачни уреди и мобилни телефони  
 кл. 28 игри;чипови (жетони) за коцкање;мах-јонг;аркадни игри;машини за коцкање кои работат со монети, банкноти и картички;електропневматски и електрични машини за коцкање (слот машини), електронски игри;салонски игри;чипови за игри;маси за игри;слот машини [машини за коцкање];[lcd] лцд машини за игри;слот машини и уреди за игри;забавни машини со монети;чипови од рулет;покер чипови;чипови и коцки [опрема за игри];опрема за казина;рулет маси;коцкарски рулет на тркала;казино

игри;автомати и машини за коцкање;машини кои работат на монети и/или електронски машини на монети со или без можност за добивка;кутии за машини со монети, автомати за игри на среќа и машини за коцкање;електронски или електротехнички уреди за игри, автомати и машини, машини за управување со монети;куќишта за машини со монети, опрема за игри, машини за игри, машини за коцкање;машини за игри на среќа за коцкање;тркала за лотарија;електронски цели за игри и спортови

кл. 41 услуги за управување со казино;функционирање на установи за игри, сали за игри, интернет казина, интернет страници за коцкање;услуги поврзани со коцкање;услуги за игри за забава;казино, игри и услуги за коцкање;коцкање;обука за развој на софтверски системи;обезбедување на опрема за игри за коцкарски сали;обезбедување опрема за казино [коцкање];услуги за забава на машините за игри;обезбедување казино објекти [коцкање];сали со машини за игри;услуги аркадни забави;изнајмување опрема за игри;изнајмување машини за игри;обезбедување на забавни аркадни услуги;изнајмување машини за игри со слики од овошје;уредување или снимање на звуци и слики;услуги за снимање на звук и видео забава;изнајмување апарати за репродукција на звук;обезбедување на опрема за игри за казина;обезбедување на казино објекти;онлајн услуги за коцкање;услуги за коцкање;игри, онлајн казино и услуги за онлајн обложување;организација на лотарии;обезбедување игри со помош на компјутерски систем;онлајн интерактивна забава;онлајн казино услуги;услуги за

онлајн игри преку мобилни уреди;обезбедување онлајн забава во вид на турнири за игри;обезбедување онлајн информации во областа на забавата со компјутерски игри;услуги за спортско обложување;онлајн услуги за спортско обложување;обезбедување на опрема за игри за коцкарски сали;обезбедување на on-line игри и игри на среќа, особено користење на софтвер за игри, кој не може да се преземе

(111) **33114** (151) 16/01/2025  
 (210) ТМ 2023/838 (220) 26/10/2023  
 (181) 26/10/2033  
 (450) 31/01/2025

**(732) Koncern za proizvodnju i promet konditorskih proizvoda Bambi AD Požarevac Đure Đakovića bb, 12000, Požarevac, RS**

(740) Влатко Величковски, адвокат  
 ул. Франклин Рузвелт бр. 1/1-5, 1000,  
 Скопје  
 (540)



(591) кафена, темно кафена, бела, виолетова, зелена, окер  
 (551) индивидуална  
 (510, 511) кл. 30 слатки, кекс, колачи; колачи обложени со чоколадо; колачи од бисквити; колачи од чоколадо; кекс; слатки производи; топчиња прелиени со чоколадо

(111) **33115** (151) 16/01/2025  
 (210) ТМ 2023/840 (220) 26/10/2023

(181) 26/10/2033

(450) 31/01/2025

**(732) HEBA DOO BUJANOVAC****Industriska zona bb, Bujanovac, RS**

(740) Влатко Величковски, адвокат  
ул. Франклин Рузвелт бр. 1/1-5, 1000,  
Скопје  
(540)



(591) зелена, темно зелена, бела

(551) индивидуална

(510, 511) кл. 32 минерални и газирани  
води

(111) **33088** (151) 26/12/2024

(210) ТМ 2023/856 (220) 31/10/2023

(181) 31/10/2033

(450) 31/01/2025

**(732) British American Tobacco (Brands)****Limited Globe House, 4 Temple Place,  
London WC2R 2PG, GB**

(740) Друштво за застапување од областа  
на индустриската сопственост ЖИВКО  
МИЈАТОВИЌ АНД ПАРТНЕРС ДОО Скопје  
ул. Даме Груев бр. 3/2-11, 1000, Скопје  
(540)

**GLO WAY BETTER**

(551) индивидуална

(510, 511) кл. 34 цигари; тутун, сиров или  
преработен; тутунски производи; замени  
за тутун (не за медицински цели); пури;  
цигарилос; запалки за цигари за пушачи;  
ќибрити; артикли за пушачи; хартија за  
цигари; туби за цигари; филтери за цигари;  
џебни апарати за виткање цигари; рачни  
машини за вбризгување на тутун во

хартиени туби; електронски цигари;  
кертриџи за електронски цигари; течности  
за електронски цигари; производи од тутун  
наменети за загревање; уреди и делови на  
уреди за загревање на тутун; уреди и  
делови за уреди за загревање на замена  
за тутун; замени на тутун наменети за  
инхалација; цигари што содржат замени за  
тутун; табакери за цигари; кутии за цигари;  
орални никотински торбички без тутун (не  
за медицински цели)

(111) **33105** (151) 16/01/2025

(210) ТМ 2023/888 (220) 15/11/2023

(181) 15/11/2033

(450) 31/01/2025

**(732) PepsiCo, Inc. 700 Anderson Hill  
Road, Purchase, NY 10577, US**

(740) ПЕТОШЕВИЌ ДООЕЛ СКОПЈЕ  
ул. Орце Николов 68/4 реон 20, 1000,  
Скопје  
(540)

**FLAMIN' HOT**

(551) индивидуална

(510, 511) кл. 29 закуски и чипс базирани  
на компири; закуски и чипс базирани на  
соја; закуски и чипс базирани на зеленчук;  
закуски и чипс базирани на јаткасти  
плодови; закуски спремни за јадење кои  
главно се состојат од компири и чипс,  
јаткасти плодови, производи од јаткасти  
плодови, семки, зеленчук или нивни  
комбинации; вклучувајќи чипс од компири,  
резанки од компири, чипс од зеленчук,  
чипс од таро, резанки, закуски од свинско  
месо, закуски од јунешко месо, закуски  
базирани на соја, закуски и намази  
базирани на мешунки, макала, сирење;  
мешавини од закуски  
кл. 30 закуски спремни за јадење кои  
главно се состојат од зрнести плодови,  
пченка, житарки и ли нивни комбинации,



вклучувајќи пченкарен чипс, тортиља чипс, пита чипс, оризов чипс, оризови галети, оризови крекери, крекери, переци, експандирани закуски, испукани пуканки, макала за закуски, салса сосови, закуски во форма на штангла; закуски и чипс базирани на ориз; закуски и штангли за јадење базирани на житарки; сосови; закуски базирани на зрнести плодови; закуски од леб; закуски и чипс базирани на пченка; закуски и чипс базирани на брашно; чипс од двопек

(111) **33107** (151) 16/01/2025  
 (210) ТМ 2023/889 (220) 15/11/2023  
 (181) 15/11/2033  
 (450) 31/01/2025

(732) **PepsiCo, Inc. 700 Anderson Hill Road, Purchase, NY 10577, US**  
 (740) ПЕТОШЕВИЌ ДООЕЛ СКОПЈЕ  
 ул. Орце Николов 68/4 реон 20, 1000, Скопје  
 (540)



(591) црвена, жолта, портокалова, кафена  
 (551) индивидуална  
 (510, 511) кл. 29 закуски и чипс базирани на компири; закуски и чипс базирани на соја; закуски и чипс базирани на зеленчук; закуски и чипс базирани на јаткасти плодови; закуски спремни за јадење кои главно се состојат од компири и чипс, јаткасти плодови, производи од јаткасти плодови, семки, зеленчук или нивни комбинации; вклучувајќи чипс од компири, резанки од компири, чипс од зеленчук, чипс од таро, резанки, закуски од свинско месо, закуски од јунешко месо, закуски базирани на соја, закуски и намази

базирани на мешунки, макала, сирење; мешавини од закуски  
 кл. 30 закуски спремни за јадење кои главно се состојат од зрнести плодови, пченка, житарки и ли нивни комбинации, вклучувајќи пченкарен чипс, тортиља чипс, пита чипс, оризов чипс, оризови галети, оризови крекери, крекери, переци, експандирани закуски, испукани пуканки, макала за закуски, салса сосови, закуски во форма на штангла; закуски и чипс базирани на ориз; закуски и штангли за јадење базирани на житарки; сосови; закуски базирани на зрнести плодови; закуски од леб; закуски и чипс базирани на пченка; закуски и чипс базирани на брашно; чипс од двопек

(111) **33145** (151) 21/01/2025  
 (210) ТМ 2023/893 (220) 16/11/2023  
 (181) 16/11/2033  
 (450) 31/01/2025

(732) **Друштво за производство, трговија и услуги ВАЈНБЕРИ ДООЕЛ Скопје ул. Демир Трајко бр.50 А, Карпош, 1000, Скопје, МК**  
 (740) Адвокатско друштво Дебарлиев, Дамески и Келешоска ул. Мирче Ацев бр. 2 кат 3, 1000, Скопје  
 (540)



(591) црна, бела  
 (551) индивидуална  
 (510, 511) кл. 33 алкохолни пијалоци, вино  
 кл. 35 рекламирање; водење на



работење; управување со работи;  
канцелариски работи  
кл. 43 услуги за подготвување храна и  
пијалоци; привремено сместување

(111) **33146** (151) 21/01/2025  
(210) ТМ 2023/894 (220) 16/11/2023  
(181) 16/11/2033  
(450) 31/01/2025

(732) **Друштво за производство,  
трговија и услуги ВАЈНБЕРИ ДООЕЛ  
Скопје ул. Демир Трајко бр.50 А,  
Карпош, 1000, Скопје, МК**

(740) Адвокатско друштво Дебарлиев,  
Дамески и Келешоска ул. Мирче Ацев бр. 2  
кат 3, 1000, Скопје  
(540)



(551) индивидуална  
(510, 511) кл. 33 алкохолни пијалоци, вино  
кл. 35 рекламирање; водење на  
работење; управување со работи;  
канцелариски работи  
кл. 43 услуги за подготвување храна и  
пијалоци; привремено сместување

(111) **33087** (151) 26/12/2024  
(210) ТМ 2023/906 (220) 20/11/2023  
(181) 20/11/2033  
(450) 31/01/2025

(732) **Mylan Inc. 1000 Mylan Boulevard,  
Canonsburg, PA, 15317, US**

(740) Друштво за застапување од областа  
на индустриската сопственост ЖИВКО  
МИЈАТОВИЌ АНД ПАРТНЕРС ДОО Скопје

ул. "Даме Груев" бр. 3/2-11, 1000, Скопје  
(540)

## Еpi100

(551) индивидуална  
(510, 511) кл. 5 фармацевтски препарати  
за инјектирање за третман на  
анафилактички реакции; фармацевтски  
препарати; фармацевтски и медицински  
препарати; лекови; фармацевтски  
препарати за третман на алергиски  
состојби  
кл. 10 инјектори за медицински течности;  
медицински апарати, инструменти и уреди  
за внесување на фармацевтски препарати  
во човечкото тело; апарати и инструменти  
кои содржат фармацевтски препарати,  
субстанции и лекови; шприцеви за инекции  
за медицинска употреба; медицински  
апарати, инструменти и уреди; делови и  
фитинзи за горенаведените стоки

(111) **33086** (151) 26/12/2024  
(210) ТМ 2023/907 (220) 20/11/2023  
(181) 20/11/2033  
(450) 31/01/2025

(732) **Mylan Inc. 1000 Mylan Boulevard,  
Canonsburg, PA, 15317, US**

(740) Друштво за застапување од областа  
на индустриската сопственост ЖИВКО  
МИЈАТОВИЌ АНД ПАРТНЕРС ДОО Скопје  
ул. "Даме Груев" бр. 3/2-11, 1000, Скопје  
(540)

## Еpi300

(551) индивидуална  
(510, 511) кл. 5 фармацевтски препарати  
за инјектирање за третман на  
анафилактички реакции; фармацевтски  
препарати; фармацевтски и медицински  
препарати; лекови; фармацевтски  
препарати за третман на алергиски

состојби  
 кл. 10 инјектори за медицински течности;  
 медицински апарати, инструменти и уреди  
 за внесување на фармацевтски препарати  
 во човечкото тело; апарати и инструменти  
 кои содржат фармацевтски препарати,  
 субстанции и лекови; шприцеви за инекции  
 за медицинска употреба; медицински  
 апарати, инструменти и уреди; делови и  
 фитинзи за горенаведените стоки

(111) **33085** (151) 26/12/2024  
 (210) ТМ 2023/908 (220) 20/11/2023  
 (181) 20/11/2033  
 (450) 31/01/2025

(732) **Mylan Inc. 1000 Mylan Boulevard,  
 Canonsburg, PA, 15317, US**

(740) Друштво за застапување од областа  
 на индустриската сопственост ЖИВКО  
 МИЈАТОВИЌ АНД ПАРТНЕРС ДОО Скопје  
 ул. "Даме Груев" бр. 3/2-11, 1000, Скопје  
 (540)

## Epi150

(551) индивидуална  
 (510, 511) кл. 5 фармацевтски препарати  
 за инјектирање за третман на  
 анафилактички реакции; фармацевтски  
 препарати; фармацевтски и медицински  
 препарати; лекови; фармацевтски  
 препарати за третман на алергиски  
 состојби  
 кл. 10 инјектори за медицински течности;  
 медицински апарати, инструменти и уреди  
 за внесување на фармацевтски препарати  
 во човечкото тело; апарати и инструменти  
 кои содржат фармацевтски препарати,  
 субстанции и лекови; шприцеви за инекции  
 за медицинска употреба; медицински  
 апарати, инструменти и уреди; делови и  
 фитинзи за горенаведените стоки

(111) **33084** (151) 26/12/2024

(210) ТМ 2023/909 (220) 20/11/2023  
 (181) 20/11/2033  
 (450) 31/01/2025

(732) **Mylan Inc. 1000 Mylan Boulevard,  
 Canonsburg, PA, 15317, US**

(740) Друштво за застапување од областа  
 на индустриската сопственост ЖИВКО  
 МИЈАТОВИЌ АНД ПАРТНЕРС ДОО Скопје  
 ул. "Даме Груев" бр. 3/2-11, 1000, Скопје  
 (540)

## Epi500

(551) индивидуална  
 (510, 511) кл. 5 фармацевтски препарати  
 за инјектирање за третман на  
 анафилактички реакции; фармацевтски  
 препарати; фармацевтски и медицински  
 препарати; лекови; фармацевтски  
 препарати за третман на алергиски  
 состојби  
 кл. 10 инјектори за медицински течности;  
 медицински апарати, инструменти и уреди  
 за внесување на фармацевтски препарати  
 во човечкото тело; апарати и инструменти  
 кои содржат фармацевтски препарати,  
 субстанции и лекови; шприцеви за инекции  
 за медицинска употреба; медицински  
 апарати, инструменти и уреди; делови и  
 фитинзи за горенаведените стоки

(111) **33116** (151) 16/01/2025  
 (210) ТМ 2023/912 (220) 21/11/2023  
 (181) 21/11/2033  
 (450) 31/01/2025

(732) **FORTEX NUTRACEUTICALS LTD  
 Sofia Suhodol, 10 Prohladen Kat street,  
 1000, Sofia, BG**

(740) Блаже Крчински, адвокат ул. Рајко  
 Жинзифов бр. 49-а, 1000, Скопје  
 (540)

## FARINGOSEPT

(551) индивидуална  
 (510, 511) кл. 5 фармацевтски и медицински производи, додатоци за исхрана, нутрацевтски препарати за терпапевтска или медицинска употреба; санитарни препарати за медицински цели; диететски супстанции и храна прилагодена за медицински цели, храна за бебиња; додатоци во исхраната за човечка употреба; хемиско-фармацевтски препарати; хемиски препарати за фармацевтски и медицински цели; апчиња и таблети за фармацевтски цели; витамински препарати; хемиски реагенси за медицински цели; капсули за лекови; моливи за фармацевтски цели; хемостатски моливи; моливи против брадавици; јаглен за фармацевтски цели; депуративи; лаксативи, пургативи; дијагностички препарати за медицински цели; еликсири, фармацевтски препарати; медицински инфузии; тинктури за медицински цели; билни чаеви и екстракти за медицински и фармацевтски цели; медицински масла; лековити билки и корени; медицински пијалоци; сирупи за фармацевтски цели; минерални води за медицински цели и соли на минерална вода; соли за медицински цели; имуностимуланти; влакна за медицински цели; материјали за инјектирање на дермален филер; лековити сунѓери; наркотици; опијати; седативи/ средства за смирување; спиечки; стапчиња против главоболки; серуми; супозитории; билки за пушење за медицински цели; тоници (лекови); препарати базирани на олиго-елементи за човечка употреба, вакцини; медицински шампони за човечка употреба; антибактериски средства за дезинфекција и медицински сапуни; лосиони за фармацевтски цели, медицински пасти за заби; мелеми за медицински цели;

антисептици; биоциди; детергенти за медицински цели; хигиенски средства за дезинфекција; препарати за стерилизирање; препарати за третман на акни; масти за фармацевтска и ветеринарна употреба; масти; масти за медицински цели; гелови за масажа за медицински цели; фармацевтски препарати за нвга на кожата и за третман на изгореници и изгореници од сонце; педикулициди и скабициди; лосиони за после бричење со лековита содржина; миење на устата за медицински цели; марамчиња импрегнирани со фармацевтски лосиони; замена на оброци, диетални пијалоци, прилагодени за медицинска употреба; антиоксидантни апчиња; потиснувачи на апетит за медицински цели; медицински препарати за слабеење; биолошки, бактериски и бактериолошки препарати за човечка употреба; култури на микроорганизми за медицинска употреба; диетални влакна; дигестиви за фармацевтски цели; ензимски препарати и додатоци за медицински цели; ферменти за фармацевтски цели; нутрацевтски препарати за терапија или медицински цели; лекови за потење; медицински препарати за тоалет; додатоци во исхраната со козметички ефект; пелени за бебиња и инконтиненција  
 кл. 35 услуги на продажба на големо и продажба на мало на: фармацевтски и медицински производи, додатоци за исхрана, нутрацевтски препарати за терпапевтска или медицинска употреба; санитарни препарати за медицински цели; диететски супстанции и храна прилагодена за медицински цели, храна за бебиња; додатоци во исхраната за човечка употреба; хемиско-фармацевтски препарати; хемиски препарати за

фармацевтски и медицински цели; апчиња и таблети за фармацевтски цели; витамински препарати; хемиски реагенси за медицински цели; капсули за лекови; моливи за фармацевтски цели; хемостатски моливи; моливи против брадавици; јаглен за фармацевтски цели; депуративи; лаксативи, пургативи; дијагностички препарати за медицински цели; еликсири, фармацевтски препарати; медицински инфузии; тинктури за медицински цели; билни чаеви и екстракти за медицински и фармацевтски цели; медицински масла; лековити билки и корени; медицински пијалоци; сирупи за фармацевтски цели; минерални води за медицински цели и соли на минерална вода; соли за медицински цели; имуностимуланти; влакна за медицински цели; материјали за инјектирање на дермален филер; лековити сунѓери; наркотици; опијати; седативи/ средства за смирување; спиечки; стапчиња против главоболки; серуми; супозитории; билки за пушење за медицински цели; тоници (лекови); препарати базирани на олиго-елементи за човечка употреба, вакцини; медицински шампони за човечка употреба; антибактериски средства за дезинфекција и медицински сапуни; лосиони за фармацевтски цели, медицински пасти за заби; мелеми за медицински цели; антисептици; биоциди; детергенти за медицински цели; хигиенски средства за дезинфекција; препарати за стерилизирање; препарати за третман на акни; масти за фармацевтска и ветеринарна употреба; масти; масти за медицински цели; гелови за масажа за медицински цели; фармацевтски препарати за нега на кожата и за третман на изгореници и изгореници од сонце; педикулициди и скабициди; лосиони за

после бричење со лековита содржина; миење на устата за медицински цели; марамчиња импрегнирани со фармацевтски лосиони; замена на оброци, диетални пијалоци, прилагодени за медицинска употреба; антиоксидантни апчиња; потиснувачи на апетит за медицински цели; медицински препарати за слабеење; биолошки, бактериски и бактериолошки препарати за човечка употреба; култури на микроорганизми за медицинска употреба; диетални влакна; дигестиви за фармацевтски цели; ензимски препарати и додатоци за медицински цели; ферменти за фармацевтски цели; нутрацевтски препарати за терапија или медицински цели; лекови за потење; медицински препарати за тоалет; додатоци во исхраната со козметички ефект; пелени за бебиња и инконтиненција

(111) **33102** (151) 16/01/2025  
 (210) ТМ 2023/973 (220) 14/12/2023  
 (181) 14/12/2033  
 (450) 31/01/2025

(732) **YD DIŞ TİCARET LİMİTED ŞİRKETİ  
 CEVİZLİK MAH. İSTANBUL CAD. AKIN 3  
 APT. 30 22 - Bakirköy , İstanbul, TR**

(740) Друштво за интелектуална сопственост МИНЕРВА ИП ДОО Скопје  
 ул. Петар Поп Арсов бр. 8/6, 1000, Скопје  
 (540)



(591) бела, светло сина, темно сина, тиркизна  
 (551) индивидуална  
 (510, 511) кл. 30 кафе, какао; пијалоци на база на кафе или какао, пијалоци на база на чоколада; тестенини, кнедпи, нудпи (тестенини); производи од тесто и слатки, слаткарски производи, печива и пекарски производи, тесто за слатки печива, десерти: леб, ѓеврек, пита, свежо пециво, баклава, кадаиф, десерти со шербет, пудинг, млечен пудинг, пудинг од ориз (сутлијаш), кешкул (турски пудинг); мед, матичен млеч, прополис; зачини/вкусови за храна, ванила, мирудии, сосови вклучувајќи сосови од домати; квасец, прашак за пециво; сите видови брашно, гриз, скроб; гранулиран шеќер, коцка шеќер, шеќер во прав; чаеви, леден чај; бонбони, чоколади, бисквити, крекери, наполитанки; гуми за џвакање; сладоледи, мразови (замрзнати десерти) за јадење; сол; закуски направени од житарки (житарици), пуканки, овесна каша, пченкарен чипс, житарки за појадок, преработени житарици; меласа од грозје; кондиторски производи и/или шеќерни кондиторски производи  
 кл. 35 рекламирање; водење на работењето, управување со работата; организација и администрација; малопродажба (презентација на стоки преку комуникациски медиуми за малопродажба); услуги на увоз - извоз и трговија на големо и мало со: кафе, какао; пијалоци на база на кафе или какао, пијалоци на база на чоколада; тестенини, кнедли, нудли (тестенини); производи од тесто и слатки, слаткарски производи, печива и пекарски производи, тесто за слатки печива, десерти: леб, ѓеврек, пита, свежо пециво, баклава, кадаиф, десерти со шербет, пудинг, млечен пудинг, пудинг

од ориз (сутлијаш), кешкул (турски пудинг); мед, матичен млеч, прополис; зачини/вкусови за храна, ванила, мирудии, сосови вклучувајќи сосови од домати; квасец, прашак за пециво; сите видови брашно, гриз, скроб; гранулиран шеќер, коцка шеќер, шеќер во прав; чаеви, леден чај; бонбони, чоколади, бисквити, крекери, наполитанки; гуми за џвакање; сладоледи, мразови (замрзнати десерти) за јадење; сол; закуски направени од житарки (житарици), пуканки, овесна каша, пченкарен чипс, житарки за појадок, преработени житарици; меласа од грозје; кондиторски производи и/или шеќерни кондиторски производи

(111) **33143** (151) 21/01/2025  
 (210) ТМ 2023/978 (220) 19/12/2023  
 (181) 19/12/2033  
 (450) 31/01/2025

(732) **Здружение Македонска Асоцијација на Корпоративни Правници Скопје ул. Локов бр. 5-2/21, Кисела Вода, Скопје, МК**  
 (740) Мацески Ристе с. Враништа, Струга  
 (540)



(551) индивидуална  
 (510, 511) кл. 35 водење на работењето, управување со работата, канцеларски работи  
 помош за комерцијално или индустриско управување, советување за бизнис работење, советување за бизнис

работење и организација, помош во водењето бизнис

кл. 41 образовни услуги, организирање и водење работилници (обука) правни обуки  
кл. 45 правни услуги

(111) **33144** (151) 21/01/2025  
(210) ТМ 2023/979 (220) 19/12/2023  
(181) 19/12/2033  
(450) 31/01/2025

**(732) Здружение Македонска Асоцијација на Корпоративни Правници Скопје ул. Локов бр. 5-2/21, Кисела Вода, Скопје, МК**

(740) Мацески Ристе с. Враништа, Струга (540)



(551) индивидуална  
(510, 511) кл. 35 водење на работењето, управување со работата, канцелариски работи  
помош за комерцијално или индустриско управување, советување за бизнис работење, советување за бизнис работење и организација, помош во водењето бизнис

кл. 41 образовни услуги, организирање и водење работилници (обука) правни обуки  
кл. 45 правни услуги

(111) **33117** (151) 16/01/2025  
(210) ТМ 2023/986 (220) 20/12/2023  
(181) 20/12/2033

(450) 31/01/2025

**(732) Друштво за електронска трговија и услуги ЦИРАФА ДООЕЛ Скопје ул. Јадранска Магистрала бр. 86, Скопје, МК**

(740) ДИОГЈЕН ЕЛШАНИ  
ул. Јордан Мијалоков бр. 30 стан 1 Скопје-Центар  
(540)

**zirafa50.mk**

(551) индивидуална  
(510, 511) кл. 35 рекламирање, помош во водењето бизнис, професионално бизнис консултирање, бизнис информации, раководење (советодавни услуги за бизнис раководење), аутсорсинг услуги (поддршка на бизниси)  
кл. 41 образовни услуги, услуги за клубови (забава или образование)  
кл. 42 советодавни услуги од областа на компјутерска технологија, услуги на надворешни фирми во областа на информациските технологии, креирање и дазајнирање за други на индекси на информации засновани на Интернет (услуги на информатичка технологија)

(111) **33083** (151) 26/12/2024  
(210) ТМ 2023/988 (220) 20/12/2023  
(181) 20/12/2033  
(450) 31/01/2025

**(732) Lidl Stiftung & Co. KG Stiftsbergstrasse 1 74172 Neckarsulm, DE**

(740) Друштво за застапување од областа на индустриската сопственост ЖИВКО МИЈАТОВИЌ АНД ПАРТНЕРС ДОО Скопје ул. Даме Груев бр. 3/2-11, 1000, Скопје (540)

**PEPPERTS**

(551) индивидуална



(510, 511) кл. 3 сапуни; парфимерија; есенцијални масла; козметички производи; декоративна козметика, производи за шминкање; гелови за употреба при туширање; средства против потење [тоалетни производи]; креми за миеење и туширање; препарати за депилација и бричење, масла за бричење, сапуни за бричење, креми за бричење, пена за бричење, балсам за бричење, лосиони за бричење, препарати што се користат по бричење; соли за капење и препарати за капење, што не се за медицинска употреба; препарати за чистење, нега и забавување на косата, шампон, лосиони за коса, фарби и препарати за белење на косата; препарати за сончање, козметички препарати за нега на кожата после сончање; средства за чистење на забите, што не се за медицинска употреба, средства за плакнење уста, немедицински препарати за орална и дентална нега; памук и стапчиња обложени со памук за козметичка употреба; импрегнирани ткаенини за чистење и импрегнирана тоалетна хартија; влажна тоалетна хартија

кл. 5 лекови без рецепт, фармацевтски препарати; хранливи додатоци

кл. 9 очила за сонце

кл. 14 ѕидни часовници

кл. 16 хартија и картон; тоалетна хартија; шамивчиња

кл. 18 торби; торбички за пари, новчаници, торбички за клучеви, женски чанти, актовки [плитки], торби за пазарење, училишни ранци, ранци; кожени прибори за патување, торби за патување; торби за патување; чадори, чадори за сонце, бастуни

кл. 20 внатрешни прозорски ролетни од текстил

кл. 21 чешли; четки за шминка; кутии за сапуни, чаши за плакнење уста, футроли

за четка за заби; четки за купатила; кригли од хартија и пластика; футроли за четка за заби

кл. 24 стока од волна и текстили, имено ткаенини, завеси, текстилни производи за домаќинството, постелнина и прекривки за маса; џебни марамчиња од текстил; прекривки за маса и кревет

кл. 25 облека, обувки, капи за глава; кошули, кошули, маици со кратки ракави, панталони, сукњи, фустани, џемпери, кардиган [волнен џемпер со закопчување], елеци, јакни [облека], чорапи, хеланки, хулахопки, долна облека, пижами, неформална облека; трикотажна [облека]; облека со топлинска изолација; фармерки [облеки]; зимска волнена облека; облеки од кожа, имитација на кожа, или од крзно; спортска облека, спортски обувки; женски капи, шалови и ракавици; панделки за коса [облека]; капи за капење; каиши [облеки]; чизми

кл. 26 шноли, шноли, ленти за коса, украси за коса, шноли за коса, панделки за коса, панделки за коса, игли за коса, мрежи за коса, стегачи за коса, гумени ленти за плетенки за коса

кл. 29 месо и месни производи; риба и производи од риба; морска храна (не жива) и стока направена од тоа; живина и производи од живина; дивеч и производи од дивеч; колбас и сувомеснато; школка (не жива) и стоки направени од тоа; екстракти од месо, екстракти од риба, екстракти од живина, екстракти од месо од дивеч, екстракти од овошје, екстракти од зеленчук; екстракти од плевел за храна; салати со месо, риба, живина, дивеч, колбас, морска храна, на база на зеленчук и/или овошје; овошје и зеленчук; сите горенаведени стоки, вклучувајќи во зачувана, конзервирана, готвена, исушена и/или замрзната форма; подготвени



јаткасти плодови, преработени мешавини од јаткасти плодови, вклучувајќи со суви овошја; желеа, џемови, мармалади, овошни компоти; смеси со маст за мачкање на леб; јајца, млеко, млечни производи, путер, сирење и производи од сирење, млечен крем, јогурт, кајмак сирење; млеко во прав за исхрана; млеко од соја [замена за млеко]; соја; конзерви од соја; десерти со јогурт, кварк, крем, млеко и/или на база на овошје; масла и масти за јадење; супи, гулаш и чорби; закуски направени од компири; готови јадења и замрзната храна, или самостојни или во суштина составени од месо, риба, живина, дивеч, морска храна, компири, овошје, зеленчук, млечни производи, соја и/или сирење; диететски супстанции и храна ненаменета за медицинска употреба, самостојно или во суштина се состои од месо, риба, живина, дивеч, морска храна, компири, овошје, зеленчук, соја и/или млечни производи; диететски супстанции и храна, ненамената за медицинска употреба, на база на протеини и масти

кл. 30 природно кафе, вештачко кафе, чај, какао; кафе, чај, какао или пијалоци на база на чоколадо; кафе, какао или чајни препарати за правење на безалкохолни пијалоци; брашно и производи направени од житарки, житарки, мусли, закуски на база на житарки и интегрални производи; леб, тесто за пецива и слаткарски производи; слаткарски производи (вклучувајќи и направени со замена за шеќер); чоколадо, чоколади и чоколадни слатки; мраз за јадење; пудинзи; мед, меласа; шеќер, ориз, тапиока, саго; квасец, прашок за пециво, скроб за храна; сол, сенф; мајонез, томато кечап, оцет, сосови [зачини], преливи; зачини, екстракти од зачини; ароми за храна; пица,

производи за пица, прехранбени тестенини од брашно, нудли; храна направена од брашно од соја; сендвичи, ролни леб и багети; сендвичи; суши; готови јадења и замрзната храна, или самостојни или во суштина составени од интегрални производи, тесто за пецива, слаткарсаки производи, тестенини, нудли и/или ориз; диететски супстанции и храна ненаменети за медицинска употреба, или самостојно или во суштина составени од интегрални производи, брашно од соја, тесто за пецива, слаткарсаки производи, тестенини, нудли и/или ориз; диететски супстанции и храна ненаменети за медицинска употреба, на база на јаглени хидрати

кл. 31 свежи овошја и зеленчук; алги за исхрана за луѓето; јаткасти плодови [овошје]

кл. 32 минерална и газирана вода и други без алкохолни пијалаци; овошје и пијалоци со овошни сокови, овошни сокови; сокови од зеленчук [пијалоци]; сирупи и други препарати за правење пијалоци

(111) **33094** (151) 26/12/2024  
(210) ТМ 2023/989 (220) 20/12/2023  
(181) 20/12/2033  
(450) 31/01/2025

(732) **ARBEN XEGA Korçe Drenove,**  
**Rruga Nationale Korçe-Erseke, Km.II, AL**  
(740) АНА ПЕКЕВСКА-ВАСИЛЕВА,  
АДВОКАТ ул. Максим Горки 7-1/2, 1000,  
Скопје  
(540)



(551) индивидуална  
(510, 511) кл. 6 обични метали и нивни легури, руди; метални материјали за градба и конструкција; преносни градби од

метал; не-електрични кабли и жици од обичен метал; мали предмети од метал [железарија], метални рамки за околу камин, решетки за камин од метал, оџаци од метал, метални садови за оџаци, челични оџаци

кл. 11 апарати и инсталации за осветлување, греење, ладење, производство на пареа, готвење, сушење, вентилација, водоснабдување и санитарни цели; камини, кунци од оџаци, дувалки за оџаци, огништа, камини за домаќинство; вентилатори за оџаци, екстрактори на оџаци

кл. 19 рамки за камин, рамки за околу камин, тули за камин

(111) **33118** (151) 16/01/2025  
 (210) ТМ 2023/990 (220) 21/12/2023  
 (181) 21/12/2033  
 (450) 31/01/2025

(732) **Bin Ulaşım ve Akıllı Şehir Teknolojileri Anonim Şirketi Saraj Mah. Sanayi Judd. A Block No.56 Ich Kapi No.1 UMRANI, ISTSANBUL, TR**

(740) Лидија Ристовски, адвокат бул. Гоце Делчев бр.7 ДТЦ Мавровка ламела Ц4/8, 1000, Скопје  
 (540)

## bin bin

(551) индивидуална  
 (510, 511) кл. 9 светлечки дискови за закачување, за превенција од сообраќајни незгоди; акумулатори, електрични, за возила; садови за батерии; кутии за батерии; хидрометри; плочи за батерии; звучни аларми; амперметри; антени; барометри; машини за мерење тежина; полначи за електрични батерии; заштитни шлемови; трепкачи [светла за сигнализирање]; сигнални свона; апарати за контрола на брзина за возила;

фотокопири [фотографски, електростатички, термички]; електрични прекинувачи; штекери, приклучоци и други електрични спојки; сонари; детектори; апарати за мерење растојанија; звучници; апарати за мерење; електрични уреди за мерење; кабли, електрични; апарати за бележење растојание; апарати за мерење; индикатори за загуба на електрична енергија; електрични уреди за мерење; бележници на километри за возила; предавателни уреди [телекомуникации]; бележници на километри за возила; апарати за испитување што не се за медицинска употреба; полначи за батерии; заштитни ракавици за несреќни случаи; ракавици за возачи; хигрометри; апарати и опрема за спасување; таксиметри; мерни инструменти за брзина; апарати за обработка на податоци; знаци, светлечки; перископи; компјутерски мемории; научички апарати и инструменти; навигациони инструменти; рамки за очила; батерии, електрични; акумулатори, електрични; оптички апарати и инструмент; компјутерски програми, снимени; паркинг-часовници; автоматски апарати за управување, за возила; телефонски апарати; радарски апарати; термометри што не се за медицинска употреба; знаци, светлечки или механички; електрични брави; апарати за далечинско управување; волтметри; аларми против кражба; видеорекордери; лупи [оптика]; леќи; садови за леќи; соларни батерии; компјутерски периферни уреди; компјутерски софтвер, снимен; магнетни носачи на податоци; магнетни енкодери; печатачи за употреба со компјутери; скенери [опрема за обработка на податоци]; транзистор [електроника]; очила за сонце; електронски изданија што можат да се симнат од интернет;

компјутерски програми [софтвер што може да се симнува од интернет]; апарати за навигација, за возила; уреди за глобално позиционирачки систем [GPS]; апликации за компјутерски софтвери, што можат да се преземат; смартфони (паметни телефони); таблет-компјутери; електрични адаптери; соларни плочи за производство на електрична енергија; мобилни телефони; станици за полнење за електрични возила  
 кл. 12 велосипеди; скутери [возила]; мотоцикли; гуми за возила; потпирачи за велосипеди [делови на велосипеди]; тркала на возила; сигурносни појаси за седишта на возила; синџири за велосипеди; управувачи за велосипеди; велосипедски гуми; запченици за велосипеди; сопирачки за велосипеди; браници на велосипеди; бандажи на велосипеди; мотори за велосипеди; тркала за велосипеди; седла на велосипеди; држачи за велосипеди; електрични мотори за копнени возила; електрични возила; копнени возила (спојки за копнени возила); сигурносни седишта за деца, за возила; комбиња [возила]; мотоцикли; шофершајбни; трицикли за доставување стока; ретровизори; бандажи за тркала на возила; седла за велосипеди или мотоцикли; седишта на возила; трицикли; возила за движење по копно, воздух, вода или шини; мопеди; прозорци за возила; уреди против кражба на возила; автомобилски гуми; аларми против кражба на возила; рамки за велосипеди; каросерии за возила; сигурносни ремени за седишта на возила; штитници од сонце за автомобили; преносни оски за возила; воздушни перници [безбедносни направи за автомобили]; кошници за велосипеди; возила со далечинска контрола што не се играчки; торби приспособени за седишта

за велосипеди; свона за велосипеди; торби приспособени за седечки детски колички; електрични велосипеди; навлаки за седишта на мотоцикли  
 кл. 28 мамец (вештачки мамец) за риболов; играчки за домашни миленичиња; новогодишни елки од синтетички материјал; статички велосипеди за вежбање; играчки; машини за физички апарати за боди-билдинг; игри; опрема за риболов; вештачки снег за новогодишни елки; апарати за игри различни од оние адаптирани за користење со надворешни екрани или монитори); гимнастика (опрема за гимнастика); возила играчки; возила играчки со далечинско управување; апарати за забава, автоматски и на парички; хартиени шешири за забава  
 кл. 35 помош во водењето бизнис; бизнис испитување; советување за бизнис работење и организација; консултации за раководење со персонал; советување за бизнис работење; претставување на производитите; директно рекламирање преку пошта; помош за комерцијално или индустриско управување; умножување документи; ажурирање на рекламниот материјал; дистрибуција на примероци; експерти за ефикасност; маркетинг студии; бизнис проценки; бизнис истражување; изнајмување рекламен материјал; советување за организирање на работењето; објавување рекламни текстови; рекламирање; бизнис пребарување; односи со јавноста; бизнис информации; вработување персонал; компјутерско рекламирање преку интернет; ажурирање и одржување податоци во компјутерски бази на податоци; услуги за управување со деловни проекти за градежни проект; обезбедување деловни информации преку

веб страни; услуги на деловно посредување кои се однесуваат на поврзување на потенцијални приватни инвеститори со претприемачи кои бараат средства; продукција на програми за телевизиска продажба; консултации за стратегија на комуникации во односи со јавноста; консултации за стратегија на комуникации во рекламирање; преговори за бизнис контакти со други  
 кл. 37 одржување мебел; монтирање и поправање електрични апарати; монтирање и поправање лифтови; одржување и поправка на моторни возила; одржување и поправање авиони; чистење градби [внатрешност]; перење алишта; изнајмување булдожери; монтирање, одржување и поправка на канцелариски машини и опрема; поправање тапациран мебел; изнајмување опрема за градење; монтирање и поправање апарати за греење; монтирање и поправање клима уреди; изградба; поправање облека; рушење градби; дезинфицирање; градење и поправање складишта; изолирање градби; изнајмување багери; чистење прозорци; подмачкување возила; чистење облека; поправање часовници; градење фабрики; изолирање градежни работи; миење возила; монтирање, одржување и поправка на машини; обновување мебел; тапацирање; молерисување, внатрешност и надворешност; поставување водоводни инсталации; полирање возила; поправање пумпи; дератизација; менување гуми; монтирање и поправање апарати за мрзнење; бензински станици за возила [полнење гориво и одржување]; одржување возила; лакирање; чистење возила; поправање возила; поставување скелиња; зидање; хемиско чистење; чистење градби [надворешни површини]; вулканизирање гуми [поправање];

компјутерски хардвер (инсталирање, одржување и поправање на компјутерски хардвер); изнајмување кранови [градежна опрема]; изнајмување машини за чистење улици; ставање покриви на објекти; изнајмување машини за перење облека; поправка на електрични водови; полнење акумулатори за возила; балансирање гуми  
 кл. 39 воздушен превезување патници; превезување и складирање ѓубре; складирање во бродови; поштенски услуги [пораки или стока]; операции за спасување [превоз]; резервации за превоз; резервации за патувања; завиткување стоки; дистрибуирање енергија; изнајмување автомобили; превоз со автомобили; автобуски превоз; превезување со брод за излет; изнајмување бродови; пакување стоки; дистрибуирање електрична енергија; изнајмување магацини; паркиралишта за автомобили; изнајмување гаражи; изнајмување места за паркирање; изнајмување возила; организирање патувања; патнички транспорт; резервирање места за патувања; такси превоз; изнајмување авиони; изнајмување патнички автобуси; услуги на заедничко користење автомобил  
 кл. 40 прочистување на воздухот; обработка на дрво; печење керамички производи; боење кожа; одржување на крзно; сечење платно; печатење на примероци; развивање фотографски филм; галванопластика; обложување со лим; чадење храна; галванизација; резбарство; обработка на метали; обработка на хартија; дување стакло; везење; конзервирање храна и пијалаци; врамување уметнички дела; фотографско печатење; фотогравура; производство на енергија; изнајмување генератори; литографско печатење; печатење

кл. 41 академии [образование]; забавни паркови; забава; организирање натпревари [образование или забава]; курсеви за кореспонденција; услови за рекреирање (обезбедување услови за рекреирање); забава со помош на радио; објавување текстови, со исклучок на рекламни текстови; образовни услуги; продукција на радио и телевизиски програми; телевизиска забава; организирање и водење конференции; организирање и водење конгреси; известување за забави; организирање изложби за културни или образовни цели; услуги на кампови за летување [забава]; одржување претстави во живо; прикажување филмови; организирање спортски натпревари; забави (планирање забави); практична обука [демонстрирање]; организирање и водење семинари; услуги на спортски кампови; организирање и водење работилници [обука]; Он-лајн публикување електронски книги и списанија; електронско издаваштво; обезбедување електронски он- лајн публикации што не можат да се даунлодираат; фотографски репортажи; професионално насочување [совети во врска со образованието и оспособувањето]; услуги на репортери; преведување; продавање билети [забава]; пишување текстови што не се рекламни текстови; организирање и водење концерти; услуги за толкување

кл. 42 хемиски истражувања; градежно советување; изработка на градежни планови; истражувања во техниката; внатрешно уредување; индустриски дизајн; услуги за дизајн на амбалажи; испитување материјали; инженерство, изнајмување компјутери; компјутерско

програмирање; истражување во машинството; изработка на компјутерски програми; осовременување на компјутерските програми; советување на полето на компјутерски хардвер; графички; контролирање на квалитетот; изнајмување компјутерски програми; истражување и развој за други; дизајнирање [индустриски дизајн]; обновување компјутерски бази на податоци; одржување компјутерски програми; анализа на компјутерски системи; конверзија на податоци од физички на електронски носачи; креирање и одржување веб [интернет] страници за други; давање простор за веб [интернет] страници; инсталирање компјутерски програми; советување за компјутерски програми; изнајмување веб [интернет] сервери; советување за заштеда на енергија; истражувања на полето на заштита на животната средина; обезбедување алатки за пребарување по интернет; дигитализација на документи [скенирање]; следење компјутерски системи со далечински пристап; советување за правење веб-страници; софтвер како услуга [SaaS]; чување резервни копии на податоци надвор од мрежата; електронско зачувување податоци; давање информации за компјутерски технологии и програмирање преку интернет-страници; услуги на надворешни фирми во областа на информациските технологии; советодавни услуги од областа на телекомуникациските технологии

(111) **33120** (151) 16/01/2025  
 (210) ТМ 2023/991 (220) 21/12/2023  
 (181) 21/12/2033  
 (450) 31/01/2025  
 (732) **Bin Ulaşım ve Akıllı Şehir  
 Teknolojileri Anonim Şirketi Saraj Mah.**

**Sanayi Judd. A Block No.56 Ich Kapi No.1  
UMRANI, ISTSANBUL, TR**

(740) Лидија Ристовски, адвокат бул. Гоце  
Делчев бр.7 ДТЦ Мавровка ламела Ц4/8,  
1000, Скопје

(540)



(591) синозелена

(551) индивидуална

(510, 511) кл. 9 светлечки дискови за  
закачување, за превенција од сообраќајни  
незгоди; акумулатори, електрични, за  
возила; садови за батерии; кутии за  
батерии; хидрометри; плочи за батерии;  
звучни аларми; амперметри; антени;  
барометри; машини за мерење тежина;  
полначи за електрични батерии; заштитни  
шлемови; трепкачи [светла за  
сигнализирање]; сигнални свона; апарати  
за контрола на брзина за возила;  
фотокопири [фотографски,  
електростатички, термички]; електрични  
прекинувачи; штекери, приклучоци и други  
електрични спојки; сонари; детектори;  
апарати за мерење растојанија; звучници;  
апарати за мерење; електрични уреди за  
мерење; кабли, електрични; апарати за  
бележење растојание; апарати за мерење;  
индикатори за загуба на електрична  
енергија; електрични уреди за мерење;  
бележници на километри за возила;  
предавателни уреди [телекомуникации];  
бележници на километри за возила;  
апарати за испитување што не се за  
медицинска употреба; полначи за батерии;  
заштитни ракавици за несреќни случаи;  
ракавици за возачи; хигрометри; апарати и

опрема за спасување; таксиметри; мерни  
инструменти за брзина; апарати за  
обработка на податоци; знаци, светлечки;  
перископи; компјутерски мемории;  
наутички апарати и инструменти;  
навигациони инструменти; рамки за очила;  
батерии, електрични; акумулатори,  
електрични; оптички апарати и  
инструмент; компјутерски програми,  
снимени; паркинг-часовници; автоматски  
апарати за управување, за возила;  
телефонски апарати; радарски апарати;  
термометри што не се за медицинска  
употреба; знаци, светлечки или механички;  
електрични брави; апарати за далечинско  
управување; волтметри; аларми против  
кражба; видеорекордери; лупи [оптика];  
леќи; садови за леќи; соларни батерии;  
компјутерски периферни уреди;  
компјутерски софтвер, снимен; магнетни  
носачи на податоци; магнетни енкодери;  
печатачи за употреба со компјутери;  
скенери [опрема за обработка на  
податоци]; транзистор [електроника];  
очила за сонце; електронски изданија што  
можат да се симнат од интернет;  
компјутерски програми [софтвер што може  
да се симнува од интернет]; апарати за  
навигација, за возила; уреди за глобално  
позиционирачки систем [GPS]; апликации  
за компјутерски софтвери, што можат да  
се преземат; смартфони (паметни  
телефони); таблет-компјутери; електрични  
адаптери; соларни плочи за производство  
на електрична енергија; мобилни  
телефони; станици за полнење за  
електрични возила  
кл. 12 велосипеди; скутери [возила];  
мотоцикли; гуми за возила; потпирачи за  
велосипеди [делови на велосипеди];  
тркала на возила; сигурносни појаси за  
седишта на возила; синџири за  
велосипеди; управувачи за велосипеди;



велосипедски гуми; запченици за велосипеди; сопирачки за велосипеди; браници на велосипеди; бандажи на велосипеди; мотори за велосипеди; тркала за велосипеди; седла на велосипеди; држачи за велосипеди; електрични мотори за копнени возила; електрични возила; копнени возила (спојки за копнени возила); сигурносни седишта за деца, за возила; комбиња [возила]; мотоцикли; шофершајбни; трицикли за доставување стока; ретровизори; бандажи за тркала на возила; седла за велосипеди или мотоцикли; седишта на возила; трицикли; возила за движење по копно, воздух, вода или шини; мопеди; прозорци за возила; уреди против кражба на возила; автомобилски гуми; аларми против кражба на возила; рамки за велосипеди; каросерии за возила; сигурносни ремени за седишта на возила; штитници од сонце за автомобили; преносни оски за возила; воздушни перници [безбедносни направи за автомобили]; кошници за велосипеди; возила со далечинска контрола што не се играчки; торби приспособени за седишта за велосипеди; свона за велосипеди; торби приспособени за седечки детски колички; електрични велосипеди; навлаки за седишта на мотоцикли

кл. 28 мамец (вештачки мамец) за риболов; играчки за домашни миленичиња; новогодишни елки од синтетички материјал; статички велосипеди за вежбање; играчки; машини за физички апарати за боди-билдинг; игри; опрема за риболов; вештачки снег за новогодишни елки; апарати за игри различни од оние адаптирани за користење со надворешни екрани или монитори); гимнастика (опрема за гимнастика); возила играчки; возила играчки со далечинско управување;

апарати за забава, автоматски и на парички; хартиени шешири за забава

кл. 35 помош во водењето бизнис; бизнис испитување; советување за бизнис работење и организација; консултации за раководење со персонал; советување за бизнис работење; претставување на производитите; директно рекламирање преку пошта; помош за комерцијално или индустриско управување; умножување документи; ажурирање на рекламниот материјал; дистрибуција на примероци; експерти за ефикасност; маркетинг студии; бизнис проценки; бизнис истражување; изнајмување рекламен материјал; советување за организирање на работењето; објавување рекламни текстови; рекламирање; бизнис пребарување; односи со јавноста; бизнис информации; вработување персонал; компјутерско рекламирање преку интернет; ажурирање и одржување податоци во компјутерски бази на податоци; услуги за управување со деловни проекти за градежни проект; обезбедување деловни информации преку веб страни; услуги на деловно посредување кои се однесуваат на поврзување на потенцијални приватни инвеститори со претприемачи кои бараат средства; продукција на програми за телевизиска продажба; консултации за стратегија на комуникации во односи со јавноста; консултации за стратегија на комуникации во рекламирање; преговори за бизнис контакти со други

кл. 37 одржување мебел; монтирање и поправање електрични апарати; монтирање и поправање лифтови; одржување и поправка на моторни возила; одржување и поправање авиони; чистење градби [внатрешност]; перење алишта; изнајмување булдожери; монтирање,



одржување и поправка на канцелариски машини и опрема; поправање тапациран мебел; изнајмување опрема за градење; монтирање и поправање апарати за греење; монтирање и поправање клима уреди; изградба; поправање облека; рушење градби; дезинфицирање; градење и поправање складишта; изолирање градби; изнајмување багери; чистење прозорци; подмачкување возила; чистење облека; поправање часовници; градење фабрики; изолирање градежни работи; миенење возила; монтирање, одржување и поправка на машини; обновување мебел; тапацирање; молерисување, внатрешност и надворешност; поставување водоводни инсталации; полирање возила; поправање пумпи; дератизација; менување гуми; монтирање и поправање апарати за мрзнење; бензински станици за возила [полнење гориво и одржување]; одржување возила; лакирање; чистење возила; поправање возила; поставување скелиња; сидање; хемиско чистење; чистење градби [надворешни површини]; вулканизирање гуми [поправање]; компјутерски хардвер (инсталирање, одржување и поправање на компјутерски хардвер); изнајмување кранови [градежна опрема]; изнајмување машини за чистење улици; ставање покриви на објекти; изнајмување машини за перење облека; поправка на електрични водови; полнење акумулатори за возила; балансирање гуми кл. 39 воздушен превезување патници; превезување и складирање ѓубре; складирање во бродови; поштенски услуги [пораки или стока]; операции за спасување [превоз]; резервации за превоз; резервации за патувања; завиткување стоки; дистрибуирање енергија; изнајмување автомобили; превоз со автомобили; автобуски превоз;

превезување со брод за излет; изнајмување бродови; пакување стоки; дистрибуирање електрична енергија; изнајмување магацини; паркиралишта за автомобили; изнајмување гаражи; изнајмување места за паркирање; изнајмување возила; организирање патувања; патнички транспорт; резервирање места за патувања; такси превоз; изнајмување авиони; изнајмување патнички автобуси; услуги на заедничко користење автомобил  
 кл. 40 прочистување на воздухот; обработка на дрво; печење керамички производи; боење кожа; оржување на крзно; сечење платно; печатење на примероци; развивање фотографски филм; галванопластика; обложување со лим; чадење храна; галванизација; резбарство; обработка на метали; обработка на хартија; дување стакло; везење; конзервирање храна и пијалаци; врамување уметнички дела; фотографско печатење; фотограатура; производство на енергија; изнајмување генератори; литографско печатење; печатење кл. 41 академии [образование]; забавни паркови; забава; организирање натпревари [образование или забава]; курсеви за кореспонденција; услови за рекреирање (обезбедување услови за рекреирање); забава со помош на радио; објавување текстови, со исклучок на рекламни текстови; образовни услуги; продукција на радио и телевизиски програми; телевизиска забава; организирање и водење конференции; организирање и водење конгреси; известување за забави; организирање изложби за културни или образовни цели; услуги на кампови за летување [забава]; одржување претстави во живо; прикажување филмови; организирање

спортски натпревари; забави (планирање забави); практична обука [демонстрирање]; организирање и водење семинари; услуги на спортски кампови; организирање и водење работилници [обука]; Он-лајн публикување електронски книги и списанија; електронско издаваштво; обезбедување електронски он-лајн публикации што не можат да се даунлодираат; фотографски репортажи; професионално насочување [совети во врска со образованието и оспособувањето]; услуги на репортери; преведување; продавање билети [забава]; пишување текстови што не се рекламни текстови; организирање и водење концерти; услуги за толкување кл. 42 хемиски истражувања; градежно советување; изработка на градежни планови; истражувања во техниката; внатрешно уредување; индустриски дизајн; услуги за дизајн на амбалажи; испитување материјали; инженерство, изнајмување компјутери; компјутерско програмирање; истражување во машинството; изработка на компјутерски програми; осовременување на компјутерските програми; советување на полето на компјутерски хардвер; графички; контролирање на квалитетот; изнајмување компјутерски програми; истражување и развој за други; дизајнирање [индустриски дизајн]; обновување компјутерски бази на податоци; одржување компјутерски програми; анализа на компјутерски системи; конверзија на податоци од физички на електронски носачи; креирање и одржување веб [интернет] страници за други; давање простор за веб [интернет] страници; инсталирање компјутерски програми; советување за компјутерски програми; изнајмување веб [интернет] сервери; советување за заштеда на

енергија; истражувања на полето на заштита на животната средина; обезбедување алатки за пребарување по интернет; дигитализација на документи [скенирање]; следење компјутерски системи со далечински пристап; советување за правење веб-страници; софтвер како услуга [SaaS]; чување резервни копии на податоци надвор од мрежата; електронско зачувување податоци; давање информации за компјутерски технологии и програмирање преку интернет-страници; услуги на надворешни фирми во областа на информациските технологии; советодавни услуги од областа на телекомуникациските технологии

(111) **33119** (151) 24/01/2025

(210) ТМ 2024/25 (220) 12/01/2024

(181) 12/01/2034

(450) 31/01/2025

(732) **Друштво за трговија на големо и мало и услуги ТИНЕКС-МТ ДООЕЛ експорт-импорт Скопје ул. Васил**

**Ѓоргов бр. 16/1 мансарда 1, Скопје, МК**

(740) Друштво за трговија на големо и мало и услуги ТИНЕКС-МТ ДООЕЛ експорт-импорт Скопје ул. Васил Ѓоргов бр. 16/1 мансарда 1, Скопје

(540)



(591) плава, зелена, црвена, портокалова, жолта

(551) индивидуална

(510, 511) кл. 35 услуги при трговија на мало на производи за широка потрошувачка; услуги при продажба на

мало на:прехранбени производи,  
кондиторија, пијалочи и тутун,  
сувомеснати производи, леб пецива  
,колачи, сендвичи , салати, средства за  
лична хигиена, средства за хигиена на  
домаќинства, козметички средства, детска  
козметика

(111) **33096** (151) 26/12/2024  
(210) ТМ 2024/35 (220) 16/01/2024  
(181) 16/01/2034  
(450) 31/01/2025

(732) **ТАУРУС ДООЕЛ Скопје ул."Вера  
Јоциќ" бр.1д-13, 1000, Скопје, МК**  
(740) МИРЈАНА МАРКОВСКА-  
АНДРЕВСКИ, адвокат ул. Орце Николов  
бр. 75, 1000, Скопје  
(540)



(591) црна, бела  
(551) индивидуална  
(510, 511) кл. 35 помош во водење бизнис,  
советување за бизнис работење и  
организација, советување за бизнис  
работење, раководење (советодавни  
услуги за бизнис раководење),  
професионално бизнис консултирање  
кл. 42 компјутерско програмирање; дизајн  
и развој на компјутерски хардвер и  
софтвер

(111) **33122** (151) 16/01/2025  
(210) ТМ 2024/47 (220) 23/01/2024  
(181) 23/01/2034

(450) 31/01/2025

(732) **Hill's Pet Nutrition, Inc. 6180 Sprint  
Parkway, Overland Park, Kansas 66211,  
US**

(740) ПЕТОШЕВИЌ ДООЕЛ СКОПЈЕ  
ул. Орце Николов 68/4 реон 20, 1000,  
Скопје  
(540)



(591) црвена, бела, сина, црна  
(551) индивидуална  
(510, 511) кл. 5 диететска храна за  
миленичиња која се користи под надзор од  
ветеринар  
кл. 31 храна за миленичиња

(111) **33147** (151) 22/01/2025  
(210) ТМ 2024/48 (220) 24/01/2024  
(181) 24/01/2034  
(450) 31/01/2025

(732) **Наташа Трпеска Ул.Трифко  
Андоноски бр.3, Гостивар, МК**  
(740) БИНПРО дооел Скопје Ленинова  
15а-13, 1000, Скопје  
(540)



(591) нијанси на златно-бронзена

(551) индивидуална  
 (510, 511) кл. 3 козметика, препарати и  
 додатоци за одржување и нега на убавина;  
 трепки (козметички препарати)  
 кл. 41 обуки и семинари во врска со  
 козметика и убавината на луѓето;  
 едукативни семинари и услуги поврзани со  
 третмани и терапија за убавина; насоки,  
 советодавни услуги за козметичка  
 убавина; забава во природата на  
 натпреварите за убавина  
 кл. 44 козметички салони; третмани за  
 лице и тело; хигиенска нега; услуги за  
 грижа и нега на убавината на луѓето;  
 услуги за разубавување на луѓето; услуги  
 за шминкање (вклучително услуги за  
 трајна шминка); тетовирање и услуги за  
 тетовирање на веѓи; маникир; педикир;  
 депилација; третмани за слабеење;  
 масажа, услуги со солариум, спа услуги за  
 убавина; давање информации во врска со  
 убавина; информативни услуги за грижа и  
 негување на убавина, козметичко  
 советување и консултации за убавина;  
 советодавни услуги во врска со третмани  
 за убавина

(111) **33097** (151) 26/12/2024  
 (210) ТМ 2024/69 (220) 30/01/2024  
 (181) 30/01/2034  
 (450) 31/01/2025

(732) **NOBEL İLAÇ SANAYİİ VE TİCARET  
 A.S. Saray Mah. Dr. Adnan Büyükdenez  
 Cad. No: 14, 34768 Ümraniye, Istanbul, TR**

(740) МИРЈАНА МАРКОВСКА-  
 АНДРЕВСКИ, адвокат ул. Орце Николов  
 бр. 75, 1000, Скопје  
 (540)

## SOFEXAN

(551) индивидуална  
 (510, 511) кл. 5 фармацевтски препарати

(111) **33128** (151) 22/01/2025  
 (210) ТМ 2024/71 (220) 01/02/2024  
 (181) 01/02/2034  
 (450) 31/01/2025

(732) **ПРОМОМАТИК ДООЕЛ бул.Маркс  
 и Енгелс бр.7а, 1000, Скопје, МК**

(740) ПРОМОМАТИК ДООЕЛ бул.Маркс и  
 Енгелс бр.7а, 1000, Скопје

(540)



(591) црна и златна  
 (551) индивидуална  
 (510, 511) кл. 25 облека, обувки и капи  
 кл. 35 услуги при продажба на големо и  
 мало на облека, обувки и капи

(111) **33127** (151) 22/01/2025  
 (210) ТМ 2024/72 (220) 01/02/2024  
 (181) 01/02/2034  
 (450) 31/01/2025

(732) **KT & G CORPORATION of 71,  
 Beotkkot-gil, Daedeok-gu, Daejeon, KR**

(740) Адвокатско друштво Пепељугоски  
 Ул."Димитрие Чуповски" 4/ 1-1, 1000,  
 Скопје

(540)

## Fiit REGULAR RED

(551) индивидуална  
 (510, 511) кл. 34 цигари, тутун, замена на  
 тутун, пури, електронски цигари, течни  
 никотински раствори за употреба во  
 електронски цигари, течни раствори за  
 употреба во електронски цигари, ароми за  
 тутун, освен етерични масла,  
 навлажнувачи за кутии за цигари, секачи  
 за пури, пеплници за пушачи, патрони за  
 електронски цигари, ланци за електронски

цигари, атомизери за електронски цигари, производи за пушачи вклучувајќи и запалки, стапчиња за чистење и дезинфекција на електронски цигари, четки за чистење електронски цигари, средства за чистење електронски цигари, влошки за чистење електронски цигари, чистачи за електронски цигари, апарати за чистење електронски цигари, електрични чистачи за електронски цигари, заштитни футроли за електронски цигари, бездимен тутун, лули на пара за цигари без чад, држачи за електронски цигари за загревање цигари или тутун, производи од тутун и супститути на тутун, стапчиња од тутун за електронски цигари

(111) **33129** (151) 22/01/2025  
 (210) ТМ 2024/76 (220) 05/02/2024  
 (181) 05/02/2034  
 (450) 31/01/2025

(732) **HAYER FARMA İlaç A.Ş. Akbaba Mah. Maraş Cad. No.52/2/1, Beykoz, Istanbul, Istanbul, TR**

(740) Адвокатско друштво Пепељугоски Ул."Димитрие Чуповски" 4/1-1, 1000, Скопје (540)

### Selovita-K1

(551) индивидуална  
 (510, 511) кл. 5 фармацевтски производи

(111) **33130** (151) 22/01/2025  
 (210) ТМ 2024/78 (220) 06/02/2024  
 (181) 06/02/2034  
 (450) 31/01/2025

(732) **Shenzhen Tinno Mobile Technology Corp. 27-001, South Side of Tinno Mobile Building, Tongfa South Road, Xili Community, Xili Street, Nanshan District, Shenzhen, CN**

(740) Влатко Величковски, адвокат

ул. Франклин Рузвелт бр. 1/1-5, 1000, Скопје  
 (540)

### TNHCOP

(551) индивидуална  
 (510, 511) кл. 9 електронски пенкала [единици за визуелен приказ]; електронски пенкала; светлосни пенкала; пенкала за екран на допир; кондензаторни (проводни) пенкала за уреди со екран на допир; пенкало со проведен врв за употреба на екран на допир; компјутерско пенкало; кабел за пренос на податоци; батерии, електрични; USB полначи; слушалки

(111) **33136** (151) 22/01/2025  
 (210) ТМ 2024/83 (220) 08/02/2024  
 (181) 08/02/2034  
 (450) 31/01/2025

(732) **British American Tobacco (Brands) Limited Globe House, 4 Temple Place, London, WC2R 2PG, UK**

(740) Друштво за застапување од областа на индустриската сопственост ЖИВКО МИЈАТОВИЌ АНД ПАРТНЕРС ДОО Скопје ул. "Даме Груев" бр. 3/2-11 1000 Скопје (540)

### HILO

(551) индивидуална  
 (510, 511) кл. 34 цигари; тутун, сиров или преработен; тутунски производи; замени за тутун (не за медицински цели); пури; цигарилос; запалки за цигари за пушачи; кибрити; артикли за пушачи; хартија за цигари; туби за цигари; филтери за цигари; џебни апарати за виткање цигари; рачни машини за вбригување на тутун во хартиени туби; електронски цигари;

кертрици за електронски цигари; течности за електронски цигари; производи од тутун наменети за загревање; уреди и делови на уреди за загревање на тутун; уреди и делови за уреди за загревање на замена за тутун; замени на тутун наменети за инхалација; цигари што содржат замени за тутун; табакери за цигари; кутии за цигари; орални никотински торбички без тутун (не за медицински цели)

(111) **33138** (151) 22/01/2025  
 (210) ТМ 2024/84 (220) 08/02/2024  
 (181) 08/02/2034  
 (450) 31/01/2025

(732) **British American Tobacco (Brands) Limited Globe House, 4 Temple Place, London, WC2R 2PG, UK**

(740) Друштво за застапување од областа на индустриската сопственост ЖИВКО МИЈАТОВИЌ АНД ПАРТНЕРС ДОО Скопје ул. "Даме Груев" бр. 3/2-11 1000 Скопје (540)

## VIRTO

(551) индивидуална  
 (510, 511) кл. 34 цигари; тутун, сиров или преработен; тутунски производи; замени за тутун (не за медицински цели); пури; цигарилос; запалки за цигари за пушачи; кибрити; артикли за пушачи; хартија за цигари; туби за цигари; филтери за цигари; џебни апарати за виткање цигари; рачни машини за вбризгување на тутун во хартиени туби; електронски цигари; кертрици за електронски цигари; течности за електронски цигари; производи од тутун наменети за загревање; уреди и делови на уреди за загревање на тутун; уреди и делови за уреди за загревање на замена за тутун; замени на тутун наменети за инхалација; цигари што содржат замени за тутун; табакери за цигари; кутии за цигари;

орални никотински торбички без тутун (не за медицински цели)

(111) **33139** (151) 22/01/2025  
 (210) ТМ 2024/85 (220) 08/02/2024  
 (181) 08/02/2034  
 (450) 31/01/2025

(732) **British American Tobacco (Brands) Limited Globe House, 4 Temple Place, London, WC2R 2PG, UK**

(740) Друштво за застапување од областа на индустриската сопственост ЖИВКО МИЈАТОВИЌ АНД ПАРТНЕРС ДОО Скопје ул. "Даме Груев" бр. 3/2-11 1000 Скопје (540)

## RIVO

(551) индивидуална  
 (510, 511) кл. 34 цигари; тутун, сиров или преработен; тутунски производи; замени за тутун (не за медицински цели); пури; цигарилос; запалки за цигари за пушачи; кибрити; артикли за пушачи; хартија за цигари; туби за цигари; филтери за цигари; џебни апарати за виткање цигари; рачни машини за вбризгување на тутун во хартиени туби; електронски цигари; кертрици за електронски цигари; течности за електронски цигари; производи од тутун наменети за загревање; уреди и делови на уреди за загревање на тутун; уреди и делови за уреди за загревање на замена за тутун; замени на тутун наменети за инхалација; цигари што содржат замени за тутун; табакери за цигари; кутии за цигари; орални никотински торбички без тутун (не за медицински цели)

(111) **33104** (151) 16/01/2025  
 (210) ТМ 2024/87 (220) 08/02/2024  
 (181) 08/02/2034  
 (450) 31/01/2025



(732) **ДРИЛТЕК СИСТЕМИ ДОО ул.Даме Груев 1-6/16, 1000, Скопје, МК**

(740) Друштво за интелектуална сопственост МИНЕРВА ИП ДОО Скопје ул. Петар Поп Арсов бр. 8/6, 1000, Скопје (540)



(591) жолта, црна  
(551) индивидуална  
(510, 511) кл. 7 машини и машински алати, мотори и погонски машини (освен за сувоземни возила), машински спојници и трансмисиски елементи (освен за сувоземни возила), земјоделски направи (кои не се рачни); дупчалки; машини за хоризонтално дупчење под земја; автономни машини за хоризонтално дупчење под земја и поставување подземни инсталации; платформи за дупчење; брусни врвови за машини за брусење; екстензии за дупчење јадра; електрични дупчалки и сврдла; држачи за машини за дупчење; апарати за дупчење на земја [машини]; нумерички контролирани дупчалки; преносливи дупчалки [електрични]; машини за дупчење со една оска; бургии за дупчење [делови за машини]; глави за дупчење [делови за машини]; машини за дупчење со печатен плочи; само-движечки машини за дупчење; повеќевретенести глави за дупчење [машини]; машини за ласерско дупчење  
кл. 9 научни, геодетски, оптички, фотографски, мерни, сигнални, контролни

(надзорни) апарати и инструменти; хардвер за обработка на податоци; компјутери; компјутерски софтвер; инструменти за броење, ориентирање и калибрирање; апарат за мерење на растојание; апарати за геодетски искиви; навигациски апарати и инструменти; уреди за навигација; уреди за инерцијална навигација; уреди за навигација за машини за дупчење на земјата; уреди за навигација за мерење; сензори за мерење на забрзување; монитори; интерактивни монитори  
кл. 37 градежни конструкции; поправки; инсталациски услуги; дупчење; бушење на карпи; тунели (дупчење); изнајмување на платформа за дупчење; изнајмување на алатки за дупчење; одржување и поправка на машини за дупчење

(111) **33131** (151) 22/01/2025  
(210) ТМ 2024/90 (220) 09/02/2024  
(181) 09/02/2034  
(450) 31/01/2025

(732) **KUINDA SHPK TIRANE Njesia Bashkiake Nr.6, Ruga Feridon Fezollari, Ish Kombinati Ushqimor, Zone Kadastrale 8240, Nr pasurie 2/162 , AL**  
(740) СКУПИ МАРК & ПАТЕНТ ДООЕЛ СКОПЈЕ ул. Кемал Ататурк бр. 10/1-7, 1000, Скопје  
(540)

## F-16

(551) индивидуална  
(510, 511) кл. 32 пиво; минерални и газирани води и други безалкохолни пијалоци; овошни пијалоци и овошен сок; сирупи и други препарати за производство на освежителни пијалоци, енергетски пијалоци

(111) **33132** (151) 22/01/2025



(210) ТМ 2024/91 (220) 09/02/2024  
(181) 09/02/2034  
(450) 31/01/2025

(732) **KUINDA SHPK TIRANE Njesia**  
**Bashkiake Nr.6, Ruga Feridon Fezollari,**  
**Ish Kombinati Ushqimor, Zone Kadastrale**  
**8240, Nr pasurie 2/162 , AL**

(740) СКУПИ МАРК & ПАТЕНТ ДООЕЛ  
СКОПЈЕ ул. Кемал Ататурк бр. 10/1-7,  
1000, Скопје

(540)



(551) индивидуална  
(510, 511) кл. 32 пиво; минерални и  
газирани води и други безалкохолни  
пијалоци; овошни пијалоци и овошен сок;  
сирупи и други препарати за производство  
на освежителни пијалоци, енергетски  
пијалоци

(111) **33133** (151) 22/01/2025  
(210) ТМ 2024/98 (220) 12/02/2024  
(181) 12/02/2034  
(450) 31/01/2025

(732) **Black Tea Exports (Pvt) Ltd.,**  
**str. no. 33/1F, Walter Gunasekara**  
**Mawatha, Nawala 10107, LK**

(740) Љупка Новеска Андонова, адвокат  
ул. Максим Горки бр. 13/згр. 1 влез 1-4/4,  
1000, Скопје

(540)

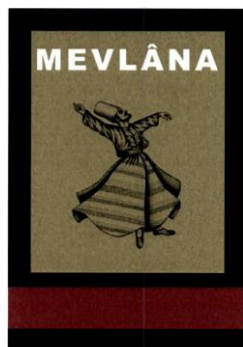

(591) црна, златна, црвена, бела  
(551) индивидуална  
(510, 511) кл. 30 немедицински чајни  
пијалаци; чај (немедицински); пијалаци на  
база на чај; чај од тревки; леден чај;  
пакуван чај (освен за медицинска  
употреба); кафе; кафе во цело зрно;  
пијалаци базирани на кафе; производи од  
кафе; мелено кафе; какао; пијалаци  
базирани на какао; пијалаци направени од  
какао; пијалаци направени од чоколадо  
кл. 35 услуги за малопродажба на стоки  
(на кој било начин), имено, малопродажба  
на производи од пијалаци вклучувајќи  
производи од чај и кафе; услуги за  
трговија на големо со стоки (на кој било  
начин), имено, трговија на големо со  
производи од пијалаци вклучувајќи  
производи од чај и кафе

(111) **33103** (151) 22/01/2025  
(210) ТМ 2024/105 (220) 14/02/2024  
(181) 14/02/2034  
(450) 31/01/2025

(732) **ATLANTIC CEDEVITA d.o.o.**  
**Planinska 15, 10000, Zagreb, HR**

(740) БИНСО Д.О.О. СКОПЈЕ ул.  
“Народен фронт” 7/4 п.п. 768

(540)



(591) портокалова, бела  
(551) индивидуална  
(510, 511) кл. 5 витамински подготовки  
(препарати); витамински напитоци;  
диететски производи  
кл. 30 бонбони; пастили [бонбони, слатки];  
слатки; сладоледи; посластици (колачи)  
кл. 32 минерални и газирани води;

безалкохолни пијалоци; овошни напитки и овошни сокови (џусеви); сирупи и останати препарати за припремање напитки; безалкохолни напитки збогатени со витамини

(111) **33140** (151) 22/01/2025  
(210) ТМ 2024/106 (220) 14/02/2024  
(181) 14/02/2034  
(450) 31/01/2025

(732) **Прехранбена индустрија „ВИТАМИНКА“ А.Д. ул. „Леце Котески“ бр. 23, 7500, Прилеп, МК**

(740) БЕРИН Д.О.О. СКОПЈЕ бул. Кочо Рацин бр. 14/1/1, 1000 Скопје  
(540)



(591) бела, црвена, зелена, портокалова, кафеава, сина  
(551) индивидуална  
(510, 511) кл. 30 бисквити со овошно желе и чоколаден прелив

(111) **33141** (151) 22/01/2025  
(210) ТМ 2024/107 (220) 14/02/2024  
(181) 14/02/2034  
(450) 31/01/2025

(732) **BELUPO Ijiekovi i kozmetika d.d. Danica 5, 48000 Koprivnica, HR**

(740) БЕРИН Д.О.О. СКОПЈЕ бул. Кочо Рацин бр. 14/1/1, 1000 Скопје  
(540)

## BELFORMIN

(551) индивидуална  
(510, 511) кл. 5 фармацевтски производи

(111) **33134** (151) 22/01/2025  
(210) ТМ 2024/110 (220) 15/02/2024  
(181) 15/02/2034  
(450) 31/01/2025

(732) **APR SH.P.K. Rr Nëna Terezë Nr. 171, Fushë Kosovë,, KS**

(740) СКУПИ МАРК & ПАТЕНТ ДООЕЛ СКОПЈЕ ул. Кемал Ататурк бр. 10/1-7, 1000, Скопје  
(540)

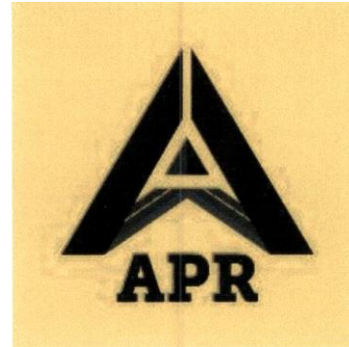

(591) жолта, црна, сива  
(551) индивидуална  
(510, 511) кл. 6 обични метали и ивни легури; метални материјали за објекти и конструкции; транспортни метални згради; контејнери од метал за складирање или транспорт; метални штитници за патишта; метална сообраќајна сигнализација, неосветлечки и немеханички  
кл. 9 научни, истражувачки, навигациски, геодетски, фотографски, кинематографски, аудиовизуелен, оптички, вагање, мерење, сигнализација, истражување, тестирање, инспекција, спасување и наставни апарати и инструменти; противпожарни апарати; сообраќајни знаци, светлечки или механички, сигнални светла, семафори, апарати за семафори  
кл. 19 неметален градежен материјал; асфалт, катран и битумен; транспортни неметални објекти; врзувачки материјал за поправка на патишта; штитници, не од метал, за патишта; стаклени гранули за обележување на патишта; материјали за изградба и покривање на патишта; завиткувачки листови за обележување на патишта и ленти од синтетички

материјали; сообраќајни сигнали, не светлечки или механички, не метални  
 кл. 35 рекламирање; бизнис менаџмент; деловна насока; работа во канцеларија; агенциски услуги за увоз-извоз; трговија на мало со автоделови, продажба на сообраќајни знаци  
 кл. 37 градежни услуги; услуги за инсталација и поправка; услуги за патна сигнализација; услуги за монтажа на сообраќајни знаци; штитници за патишта; патни услуги; помош на патишта; ознаки на патишта со боја, изградба на патишта; одржување на патиштата; асфалтирање патишта; услуги за подесување на моторот; вградување на надворешни и внатрешни механички делови во возилата. услуги за поправка на аутомобили  
 кл. 39 транспорт; пакување и складирање на стоки; патни аранжмани; услуги за уредување на за превоз на патници; транспорт на автомобили; туристички патувања; туристички патувања и екскурзии; превоз со автобус; воздушен транспорт; автомобилски превоз; изнајмување на автомобили; услуги за товар; железнички транспорт; испорака на пакети; транспортни услуги за туристички тури; пастовар на товар; испорака на стоки; складирање на стоки; паркирање на автомобили; складирање; изнајмување на магацини; транспорт со траект; печен транспорт; карго [превоз на стоки]; услуга - транспорт; издава гаража; издава паркинг простор; изнајмување возила; транспорт; испорака со брод; организирање на превоз за патувачки тури; превоз на патници; резервација на места за патување; превоз со такси; патен транспорт; поморски транспорт; превоз на патници; транспорт и складирање на ѓубре; посредување за стоки; посредување за транспорт; возачки услуги; рирски услуги [пораки или стоки];

информации за складирање; информации за транспорт; курирски услуги [пораки или стоки]; информации за складирање; информации во врска со транспортот; изнајмување на контејнери за складирање; резервација за превоз; резервација за патување; испорака на стоки по нарачка; изнајмување на моторни возила; транспортна логистика; изнајмување автобуси; обезбедување на упатства за возење за цели на патување; складирање багаж; уредување на услуги за превоз на патници за други преку онлајн апликација.

(111) **33135** (151) 22/01/2025  
 (210) ТМ 2024/112 (220) 15/02/2024  
 (181) 15/02/2034  
 (450) 31/01/2025

(732) **Стефан Младеновски ул. Студена вода б.б. Куманово, МК**

(740) ДРУШТВО ЗА ЗАСТАПУВАЊЕ МСА ИП-МИЛОЈЕВИЌ-СЕКУЛИЌ ДООЕЛ КУМАНОВО „Васко Карангелески“ бр. 111В/1-36, 1300, Куманово  
 (540)

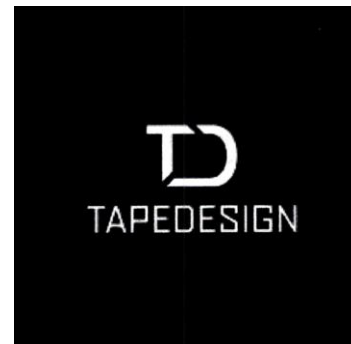

(551) индивидуална  
 (510, 511) кл. 18 кожа и имитација на кожа и производите од нив кои не се опфатени со другите класи; кожа од животни; куфери, патни и спортски торби; чадори за дожд и за сонце; стапови за одење; камшици и сарачки производи  
 кл. 25 облека, обувки, капи  
 кл. 28 игри и играчки; апарати за видео

игри; производи и опрема за гимнастика и спорт; украси за елки

(111) **33106** (151) 16/01/2025  
 (210) ТМ 2024/184 (220) 26/02/2024  
 (181) 26/02/2034  
 (450) 31/01/2025

(732) **ALIBABA INNOVATION PRIVATE LIMITED 51 Bras Basah Road, #03-06 Lazada One, Singapore 189554, SG**

(740) ПЕТОШЕВИЌ ДООЕЛ СКОПЈЕ  
 ул. Орце Николов 68/4 реон 20, 1000,  
 Скопје  
 (540)

## ALIBABA

(551) индивидуална  
 (510, 511) кл. 9 паметни очила; паметни часовници; криптографски клучеви што може да се преземаат за примање и трошење крипто средства; компјутерски софтвер што може да се презема за управување со трансакции со крипто средства користејќи блокчејн технологија; датотеки со дигитални слики што може да се преземаат автентичирани со незаменливи токени [НФТ]; дигитални аудио датотеки автентичирани со незаменливи токени [НФТ]; графика што може да се презема автентичирана со незаменливи токени [НФТ]; машини за пресметување; апарати за обработка на податоци; компјутерски мемориски уреди; компјутери, компјутерски програми, снимени; дискови, магнетни; компјутерски оперативни програми, снимени; компјутерски периферни уреди; компјутерски софтвер, снимен; интерфејси за компјутери; микропроцесори; централни единици за обработка [процесори]; картички за интегрално коло [паметни картички]; лаптоп компјутери; касети за видео игри; електронски публикации, што

може да се преземаат; компјутерски програми, што може да се преземаат; софтвер за компјутерски игри, снимен; музички датотеки што може да се преземаат; датотеки со слики што може да се преземаат; компјутерски софтверски апликации, што може да се преземаат; мемориски картички за машини за видео игри; компјутерски хардвер; безбедносни токени [уреди за шифрирање]; компјутерски софтверски платформи, снимени или што може да се преземаат; работи со далечинско присуство; софтвер за компјутерски игри, што може да се презема; е-паричници што може да се преземаат; збирки на податоци, снимени или што може да се преземаат; хуманоидни работи што се програмираат од корисникот, кои не се конфигурирани; терминали за издавање билети, електронски; каси; хронографи [апарати за снимање време]; апарати и инструменти за мерење; мерки; сигнални фенери; радија; интеркомуникациски апарати; телефонски апарати; апарати за навигација за возила [вградени компјутери]; апарати за глобален систем за позиционирање [ГПС]; паметни телефони; мобилни телефони; апарати за пренос на звук; апарати за снимање звук; видео рекордери; слушалки; преносни медиа плеери; сетови за на глава за виртуелна реалност; работи за безбедносен надзор; паметни звучници; хуманоидни работи кои имаат функции за комуникација и учење, за помош и забава на луѓето; камери [фотографија]; видео проектори; мерачи; мерна апаратура; геодетски апарати и инструменти; наставни апарати; хуманоидни работи со вештачка интелигенција за употреба во научни истражувања; лабораториски работи; оптички апарати и инструменти;

телескопи; кабли, електрични; интегрални кола; полупроводници; чипови [интегрални кола]; полупроводнички мемориски чипови; РИСКЛ/ (намапен инструкциски сет компјутер-пет) компјутерски чипови и централни единици за обработка; оптички влакна [нишки кои спроведуваат светлина]; транзистори [електронски]; видео екрани; печатени плочки; апарати за гаснење пожар; апарати и инсталации за производство на рендгенски зраци, а не за медицински цели; облека за заштита од несреќи, зрачење и пожар; апарати и опрема за спасување животи; заштитни маски, не за медицински цели; звучни аларми; инсталации за спречување крајби, електрични; биометриски брави; очила; очила за сонце; батерии, електрични, за возила; полначи за батерии; батерии, електрични; преносни полначи за напојување; анимирани цртани филмови; слајдови [фотографија]; хуманоидни роботи со вештачка интелигенција за подготовка на пијалаци; обезбедување онлајн софтвер што не може да се презема за ковање незаменливи токени [НФТ] кл. 35 онлајн малопродажни услуги на производи за широка потрошувачка; онлајн малопродажни услуги за преземање и претходно снимена музика и филмови; дисеминација на рекламни материјали; презентација на стоки; директно рекламирање по пошта; рекламирање; услуги на рекламни агенции; изнајмување на рекламен простор; онлајн рекламирање на компјутерска мрежа; презентација на стоки на комуникациски медиуми, за малопродажни цели; продукција на рекламни филмови; плаќање по клик рекламирање; изнајмување билборди [рекламни табли]; консултантски услуги во

врска со стратегиите за рекламна комуникација; промоција на стоки и услуги преку спонзорство на спортски настани; надворешно рекламирање; рекламни услуги за создавање идентитет на бренд за други; услуги на комерцијални информативни агенции; консултации за бизнис менаџмент; помош за комерцијално или индустриско управување; пазарни студии; деловни проценки; деловни истраги; консултации за деловна организација; бизнис истражување; односи со јавноста; советодавни услуги за управување со бизнис; маркетинг истражувања; професионални деловни консултации; организација на изложби за комерцијални или рекламни цели; обезбедување на деловни информации; организација на саеми; обезбедување комерцијални информации и совети за потрошувачите при изборот на производи и услуги; комерцијална администрација на лиценцирање на стоки и услуги за други; надворешни услуги [деловна помош]; услуги за комерцијално посредување; обезбедување деловни информации преку веб- страници; надворешни услуги за административно управување за компании; деловно управување со програми за надомест за други; обезбедување на прегледи од корисниците за комерцијални или рекламни цели; обезбедување на рангирање на корисници за комерцијални или рекламни цели; обезбедување оценки на корисниците за комерцијални или рекламни цели; профилирање на потрошувачи за комерцијални или маркетинг цели; деловни консултантски услуги за дигитална трансформација; уредување и спроведување на комерцијални настани; услуги за

генерирање на наведување; можности за продажба за други; развој на маркетинг концепти; услуги на агенции за увоз-извоз; продажни промоции за други; услуги за набавки за други [купување стоки и услуги за други бизниси]; маркетинг; телемаркетинг услуги; обезбедување на онлајн пазар за купувачи и продавачи на стоки и услуги; обезбедување онлајн пазар за купувачи и продавачи на стоки и услуги кои се автентифицирани со незаменливи токени; промоција на стоки преку инфлуенсери; услуги на агенции за вработување; компилација на информации во компјутерски бази на податоци; системизација на информации во компјутерски бази на податоци; оптимизација на пребарувачи за промоција на продажбата; оптимизација на сообраќај на веб-страници; ажурирање и одржување на податоци во компјутерски бази на податоци; веб-индексирање за комерцијални или рекламни цели; составување индекси на информации за комерцијални или рекламни цели; сметководство; пребарувања за спонзорства; малопродажни услуги за фармацевтски, ветеринарни и санитарни препарати и медицински материјали; услуги на големо со фармацевтски, ветеринарни и санитарни препарати и медицински материјали; здружување, во корист на другите, на различни стоки, овозможувајќи им на клиентите лесно да ги прегледаат и купат тие стоки во продавниците на мало; малопродажни услуги кои се однесуваат на датотеки со дигитални слики што може да се преземаат автентифицирани со незаменливи токени [НФТ]; маркетинг преку пласман на производи за други во виртуелни средини; обезбедување на онлајн пазар за купувачи и продавачи на датотеки со дигитални

слики што може да се преземаат, автентифицирани со незаменливи токени [НФТ]; здружување, во корист на другите, на различни стоки, овозможувајќи им на клиентите лесно да ги прегледаат и купат тие стоки преку Интернет кл. 38 безжично емитување; испраќање пораки; комуникации по телефон; комуникации преку мобилни телефони; комуникации преку компјутерски терминали; пренос на пораки и слики со помош на компјутер; пренос на електронска пошта; обезбедување информации од областа на телекомуникациите; услуги на електронска огласна табла [телекомуникациски услуги]; обезбедување телекомуникациски врски со глобална компјутерска мрежа; телеконференциски услуги; обезбедување на кориснички пристап до глобалните компјутерски мрежи; обезбедување телекомуникациски канали за телешопинг услуги; обезбедување на интернет соби за разговор; обезбедување пристап до бази на податоци; пренос на дигитални датотеки; услуги за видеоконференции; обезбедување на онлајн форуми; стриминг на податоци; обезбедување соби за разговор во виртуелни средини; обезбедување пристап до блокчејн мрежи кл. 41 инструкциски услуги; обезбедување информации од областа на образованието; стручно насочување [совети за образование или обука]; подучување [обука]; трансфер на знаење [обука]; трансфер на деловно знаење и know-how [обука]; организација на натпревари [образование или забава]; договарање и спроведување на конференции; организација на изложби за културни или образовни цели; организација на спортски натпревари; договарање и спроведување на семинари; организирање



и спроведување работилници [обука];организација на емисии [услуги на импресарио];организирање и спроведување на едукативни форуми во живо;организирање и спроведување на забавни настани;организирање и спроведување на спортски настани;објавување на текстови, освен текстови за публицитет;објавување книги;онлајн објавување на електронски книги и списанија;обезбедување онлајн електронски публикации, кои не се преземаат;услуги за забава;филмска продукција, освен рекламни филмови;продукција на радио и телевизиски програми;презентација на естрадни шоа;продукција на емисии;телевизиска забава;обезбедување информации од областа на забавата;презентации во кино;резервација на места за изложби;услуги за игри обезбедени онлајн од компјутерска мрежа;фотографија;превод;обезбедување онлајн музика, што не може да се презема;обезбедување онлајн видеа, што не може да се преземаат;обезбедување филмови, што не може да се преземаат, преку услуги за видео на барање;обезбедување телевизиски програми, што не може да се преземаат, преку услуги за видео на барање;обезбедување телевизиски програми, што не може да се преземаат, преку услуги за видео на барање;дистрибуција на филмови;обезбедување коментари на корисниците за забавни или културни цели;обезбедување рангирања на корисници за забавни или културни цели;обезбедување оценки на корисниците за забавни или културни цели;услуги за е- спорт;обезбедување онлајн слики, што не може да се

преземаат;обезбедување на онлајн виртуелни тури;услуги за забава обезбедени во виртуелни средини;изнајмување хуманоидни роботи кои имаат функции за комуникација и учење, за забава на луѓето  
 кл. 42 технолошко советување; технолошки истражувања; спроведување на технички проектни студии; контрола на квалитетот; истражување и развој на нови производи за други; консултантски услуги во областа на заштеда на енергија; научни истражувања од областа на заштитата на животната средина; научни истражувања; консултантски услуги за вештачка интелигенција; истражувања во областа на технологијата на вештачка интелигенција; обезбедување научни информации, совети и консултантски услуги во врска со нето нула емисии; дизајн на пакување; внатрешен дизајн; изнајмување компјутери; компјутерско програмирање; дизајн на компјутерски софтвер; ажурирање на компјутерски софтвер; консултантски услуги за дизајн и развој на компјутерски хардвер; изнајмување на компјутерски софтвер; обновување на компјутерски податоци; одржување на компјутерски софтвер; анализа на компјутерски системи; дизајн на компјутерски системи; дуплирање на компјутерски програми; конверзија на податоци или документи од физички во електронски медиуми; креирање и одржување на веб-страници за други; хостирање компјутерски веб-страници; инсталација на компјутерски софтвер; конверзија на компјутерски програми и податоци, освен физичка конверзија; консултации за компјутерски софтвер; изнајмување на веб сервери; услуги за заштита од компјутерски вируси; обезбедување на пребарувачи за



интернет; дигитализација на документи [скенирање]; следење на работата на компјутерски системи со далечински пристап; консултации за дизајн на веб-страници; софтвер како услуга [СааС]; услуги за поддршка на информатички технологии [ИТ] [решавање проблеми на софтвер]; сервер хостинг; резервни копии на податоци надвор од локацијата; електронско складирање на податоци; обезбедување информации во врска со компјутерска технологија и програмирање преку веб-страници; обезбедување на виртуелни компјутерски системи преку обработка во облак; консултации за компјутерска технологија; консултации за компјутерска безбедност; следење на компјутерски системи за откривање на дефекти; креирање и дизајнирање индекси на информации за други засновани на веб-локации [услуги за информатичка технологија]; консултации за безбедност на интернет; консултации за безбедност на податоци; услуги за шифрирање на податоци; следење на компјутерски системи за откривање на неовластен пристап или истекување на податоци; електронски мониторинг на информации за лична идентификација за откривање на кражба на идентитет преку интернет; електронско следење на активноста на кредитни картички за откривање на измами преку интернет; развој на софтвер во рамките на издавањето софтвер; платформа како услуга [ПааС]; развој на компјутерски платформи; услуги за автентикација на корисници кои користат технологија за трансакции со е- трговија; услуги за автентикација на корисници кои користат технологија за единечно најавување за онлајн софтверски апликации; пишување на компјутерски кодови; консултации за безбедност на

телекомуникациски мрежи; дизајн на компјутерски симулирани модели; картографски или термографски мерни услуги со дрон; компјутерски графички дизајн за мапирање на видео проекции; технолошки консултантски услуги за дигитална трансформација; изнајмување објекти за центри за податоци; услуги за автентикација на корисници со користење на блокчејн технологија; развој на видео и компјутерски игри; квантна компјутерска работа; компјутерски програмски услуги за обработка на податоци; софтверски инженерски услуги за обработка на податоци; картографски услуги; графички дизајн на промотивни материјали; блокчејн како услуга [БааС]; обезбедување онлајн компјутерски софтвер што не може да се презема; обезбедување онлајн компјутерски софтвер што не може да се презема за ковање на незаменливи токени [НФТ]; хостирање софтверски платформи за работна соработка базирана на виртуелна реалност

(111) **33109** (151) 16/01/2025

(210) ТМ 2024/194 (220) 28/02/2024

(181) 28/02/2034

(450) 31/01/2025

(732) **ЕЛИТТЕ ЛИВИНГ ДООЕЛ СКОПЈЕ**  
**УЛ. КАЧАНИЧКИ ПАТ БР. 134/ИНД.ЗОНА**  
**ВИЗБЕГОВО, 1000, СКОПЈЕ, МК**  
 (540)



(551) индивидуална  
(510, 511) кл. 35 рекламирање;  
канцелариски работи  
кл. 36 работи поврзани со недвижности,  
услуги за агенција за недвижности  
кл. 37 градежни конструкции;инсталациски  
услуги

(111) **33093** (151) 26/12/2024  
(210) ТМ 2024/197 (220) 28/02/2024  
(181) 28/02/2034  
(450) 31/01/2025

(732) **АЈ-БЕКО ФРЕШ ДООЕЛ Скопје**  
**Ул.1638 бр.11, Скопје, МК**  
(540)

## Baharat VEGO-TAT

(551) индивидуална  
(510, 511) кл. 30 зачини, (како мируди)

(111) **33092** (151) 26/12/2024  
(210) ТМ 2024/244 (220) 12/03/2024  
(181) 12/03/2034  
(450) 31/01/2025

(732) **CATALYSIS, S.L. Calle Macarena,**  
**14, 28016 Madrid, ES**  
(740) Адвокатско друштво Поповски и  
Партнери ул. Никола Вапцаров бр. 2-4,  
1000, Скопје  
(540)

## VIUSID

(551) индивидуална  
(510, 511) кл. 1 хемикалии за употреба во  
земјоделство, хортикултура и  
шумарство;ѓубрива за почва и  
растенија;регулатори и стимуланси за раст  
на растенија, хемикалии за третман на  
болести на растенија, производи и  
препарати за зајакнување на  
растенија;ѓубрива и хранливи средства за  
раст на растенија и регулатори на раст за

употреба во земјоделство, нутритивни за  
растенија, прихрана за  
растенија;препарати за регулирање на  
растење на растенија;биостимулатори за  
растенија;препарати кои поттикнуваат раст  
на растенија;биолошки препарати кои не  
се за медицинска или ветеринарна  
употреба;препарати од микроелементи за  
растенија;ѓубрива, препарати за ѓубрење,  
азотни ѓубрива, фосфати  
(ѓубрива);земјоделски хемикалии, освен  
фунгициди, хербициди, инсектициди и  
паразитициди;хортикултурални хемикалии,  
освен фунгициди, хербициди, инсектициди  
и паразитициди;хемикалии за употреба во  
шумарство, освен фунгициди, хербициди,  
инсектициди и паразитициди;растителни  
ѓубрива;ѓубрива за почва;хемиски  
препарати за спречување на инфекции со  
растителни патогени;хемиски препарати за  
спречување на болести на винова  
лоза;хемиски препарати за спречување на  
болести кај житарици;нутритивни  
препарати за растенија  
кл. 5 фармацевтски, медицински и  
ветеринарни производи и препарати;  
диететска храна и супстанции прилагодени  
за медицинска и ветеринарна употреба,  
додатоци во исхрана за луѓе и животни;  
помошни средства (додатоци) за употреба  
во медицински цели; диететски пијалоци  
прилагодени за употреба во медицински  
цели; имуностимулатори; медицински  
пијалоци; нутрицевтски препарати за  
терапевтски или медицински цели;  
нутритивни додатоци во исхрана;  
фармацевтски препарати; витамински  
препарати  
кл. 31 храна и пијалоци за  
животни;животинска храна;пијалоци за  
домашни миленици;јадења од риба за  
исхрана на животни;сточна храна, храна

за домашни животни, крма;брашно за животни;храна за домашни миленици

(111) **33121** (151) 24/01/2025  
 (210) ТМ 2024/252 (220) 13/03/2024  
 (181) 13/03/2034  
 (450) 31/01/2025

(732) **Друштво за производство и промет со вино и друго БОВИН ДОО експорт-импорт Неготино ул. Индустриска бб - Неготино, МК (540)**



(591) златна  
 (551) индивидуална  
 (510, 511) кл. 32 пиво, минерална и сода вода и други безалкохолни пијалоци, пијалоци од овошје и овошни сокови, сирупи и други препарати за производство на пијалоци  
 кл. 33 алкохолни пијалоци, вино  
 кл. 35 агенции за увоз-извоз;демонстрација на стоки;организација на изложби за комерцијални или рекламни цели;организација на саеми за комерцијални или рекламни цели;презентација на стоки на комуникациски медиуми, за малопродажни цели;услуги за набавки за други [купување стоки и услуги за други бизниси];организирање и спроведување на промотивни и маркетинг настани;комерцијални информации и совети за потрошувачите [советувалиште за потрошувачи];малопродажни или

големопродажни услуги во врска со храна и пијалоци;промовирање на стоки и услуги на други на Интернет;услуги за нарачки преку Интернет  
 кл. 39 амбалажирање производи, магацини (изнајмување магацини); пакување стоки; складирање; складирање на стоката (упатства за складирање), складирање на стоката

(111) **33126** (151) 24/01/2025  
 (210) ТМ 2024/253 (220) 13/03/2024  
 (181) 13/03/2034  
 (450) 31/01/2025

(732) **Друштво за производство и промет со вино и друго БОВИН ДОО експорт-импорт Неготино ул. Индустриска бб - Неготино, МК (540)**

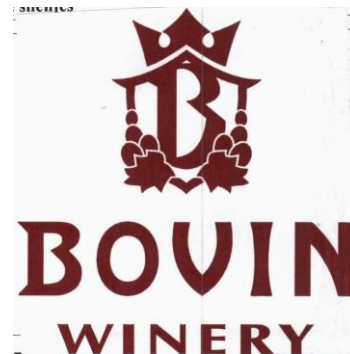

(591) црвена  
 (551) индивидуална  
 (510, 511) кл. 32 пиво, минерална и сода вода и други безалкохолни пијалоци, пијалоци од овошје и овошни сокови, сирупи и други препарати за производство на пијалоци  
 кл. 33 алкохолни пијалоци, вино  
 кл. 35 агенции за увоз-извоз;демонстрација на стоки;организација на изложби за комерцијални или рекламни цели;организација на саеми за комерцијални или рекламни цели;презентација на стоки на комуникациски медиуми, за малопродажни

цели;услуги за набавки за други [купување стоки и услуги за други бизниси];организирање и спроведување на промотивни и маркетинг настани;комерцијални информации и совети за потрошувачите [советувалиште за потрошувачи]; малопродажни или големопродажни услуги во врска со храна и пијалоци;промовирање на стоки и услуги на други на Интернет;услуги за нарачки преку Интернет

кл. 39 амбалажирање производи, магацини (изнајмување магацини); пакување стоки; складирање; складирање на стоката (упатства за складирање), складирање на стоката

(111) **33125** (151) 24/01/2025  
(210) ТМ 2024/254 (220) 13/03/2024  
(181) 13/03/2034  
(450) 31/01/2025

(732) **Друштво за производство и промет со вино и друго БОВИН ДОО експорт-импорт Неготино ул. Индустриска бб - Неготино, МК (540)**



(591) црвена, златна  
(551) индивидуална  
(510, 511) кл. 32 пиво, минерална и сода вода и други безалкохолни пијалоци, пијалоци од овошје и овошни сокови, сирупи и други препарати за производство на пијалоци  
кл. 33 алкохолни пијалоци, вино

кл. 35 агенции за увоз-извоз;демонстрација на стоки;организација на изложби за комерцијални или рекламни цели;организација на саеми за комерцијални или рекламни цели;презентација на стоки на комуникациски медиуми, за малопродажни цели;услуги за набавки за други [купување стоки и услуги за други бизниси];организирање и спроведување на промотивни и маркетинг настани;комерцијални информации и совети за потрошувачите [советувалиште за потрошувачи]; малопродажни или големопродажни услуги во врска со храна и пијалоци;промовирање на стоки и услуги на други на Интернет;услуги за нарачки преку Интернет

кл. 39 амбалажирање производи, магацини (изнајмување магацини); пакување стоки; складирање; складирање на стоката (упатства за складирање), складирање на стоката

(111) **33112** (151) 24/01/2025  
(210) ТМ 2024/255 (220) 13/03/2024  
(181) 13/03/2034  
(450) 31/01/2025

(732) **Друштво за производство и промет со вино и друго БОВИН ДОО експорт-импорт Неготино ул. Индустриска бб - Неготино, МК (540)**



(591) црна

(551) индивидуална  
 (510, 511) кл. 32 пиво, минерална и сода вода и други безалкохолни пијалоци, пијалоци од овошје и овошни сокови, сирупи и други препарати за производство на пијалоци  
 кл. 33 алкохолни пијалоци, вино  
 кл. 35 агенции за увоз-извоз; демонстрација на стоки; организација на изложби за комерцијални или рекламни цели; организација на саеми за комерцијални или рекламни цели; презентација на стоки на комуникациски медиуми, за малопродажни цели; услуги за набавки за други [купување стоки и услуги за други бизниси]; организирање и спроведување на промотивни и маркетинг настани; комерцијални информации и совети за потрошувачите [советувалиште за потрошувачи]; малопродажни или големопродажни услуги во врска со храна и пијалоци; промовирање на стоки и услуги на други на Интернет; услуги за нарачки преку Интернет  
 кл. 39 амбалажирање производи, магацини (изнајмување магацини); пакување стоки; складирање; складирање на стоката (упатства за складирање), складирање на стоката

(111) **33124** (151) 24/01/2025  
 (210) ТМ 2024/256 (220) 13/03/2024  
 (181) 13/03/2034  
 (450) 31/01/2025

(732) **Друштво за производство и промет со вино и друго БОВИН ДОО експорт-импорт Неготино ул. Индустриска бб - Неготино, МК**  
 (540)



(591) црвена  
 (551) индивидуална  
 (510, 511) кл. 31 земјоделски, градинарски и шумски производи и зрнести производи кои не се опфатени со другите класи; свежо овошје и зеленчук, семиња, билки и природно цвеќе; храна за животни; пивски слад  
 кл. 32 пиво, минерална и сода вода и други безалкохолни пијалоци, пијалоци од овошје и овошни сокови, сирупи и други препарати за производство на пијалоци  
 кл. 33 алкохолни пијалоци, вино  
 кл. 35 агенции за увоз-извоз; демонстрација на стоки; организација на изложби за комерцијални или рекламни цели; организација на саеми за комерцијални или рекламни цели; презентација на стоки на комуникациски медиуми, за малопродажни цели; услуги за набавки за други [купување стоки и услуги за други бизниси]; организирање и спроведување на промотивни и маркетинг настани; комерцијални информации и совети за потрошувачите [советувалиште за потрошувачи]; малопродажни или големопродажни услуги во врска со храна и пијалоци; промовирање на стоки и услуги на други на Интернет; услуги за нарачки преку Интернет  
 кл. 39 амбалажирање производи, магацини (изнајмување магацини); пакување стоки; складирање; складирање

на стоката (упатства за складирање),  
складирање на стоката

(111) **33123** (151) 24/01/2025  
(210) ТМ 2024/257 (220) 13/03/2024  
(181) 13/03/2034  
(450) 31/01/2025

(732) **Друштво за производство и промет со вино и друго БОВИН ДОО експорт-импорт Неготино ул. Индустриска бб - Неготино, МК (540)**



(591) златна  
(551) индивидуална  
(510, 511) кл. 31 земјоделски, градинарски и шумски производи и зрнести производи кои не се опфатени со другите класи;свежо овошје и зеленчук, семиња, билки и природно цвеќе;храна за животни;пивски слад  
кл. 32 пиво, минерална и сода вода и други безалкохолни пијалоци, пијалоци од овошје и овошни сокови, сирупи и други препарати за производство на пијалоци  
кл. 33 алкохолни пијалоци, вино  
кл. 35 агенции за увоз-извоз;демонстрација на стоки;организација на изложби за комерцијални или рекламни цели;организација на саеми за комерцијални или рекламни цели;презентација на стоки на комуникациски медиуми, за малопродажни цели;услуги за набавки за други [купување стоки и услуги за други бизниси];организирање и спроведување на

промотивни и маркетинг настани;комерцијални информации и совети за потрошувачите [советувалиште за потрошувачи]; малопродажни или големопродажни услуги во врска со храна и пијалоци;промовирање на стоки и услуги на други на Интернет;услуги за нарачки преку Интернет  
кл. 39 амбалажирање производи, магацини (изнајмување магацини); пакување стоки; складирање; складирање на стоката (упатства за складирање), складирање на стоката

(111) **33111** (151) 16/01/2025  
(210) ТМ 2024/270 (220) 18/03/2024  
(181) 18/03/2034  
(450) 31/01/2025

(732) **Emona Sh.p.k., Rr. Ajet Gerguri nr. 42 Vushtri, KS**

(740) СКУПИ МАРК & ПАТЕНТ ДООЕЛ СКОПЈЕ ул. Кемал Ататурк бр. 10/1-7, 1000, Скопје  
(540)



(591) зелена, црвена, бела  
(551) индивидуална  
(510, 511) кл. 29 месо, риба, живина и дивеч; преработка на месо; конзервирано, сушено и варено овошје и зеленчук; желе, џем, компот, јајца, млеко и млечни производи, масла и масти за јадење  
кл. 30 кафе, чај, какао, шеќер, ориз, тапиока, жалфија, замени за кафе; брашно и производи од житарки, леб, производи



од тесто и слатки, сладолед; мед, меласа; квасец, прашок за пециво, сол, сенф, оцет, сосови (како зачини); зачини; мраз  
 кл. 35 рекламирање; бизнис менаџмент; бизнис администрација; канцелариски функции; управување со операции за дистрибуција на производи; услуги за продажба на големо и мало

(111) **33101** (151) 26/12/2024  
 (210) ТМ 2024/275 (220) 19/03/2024  
 (181) 19/03/2034  
 (450) 31/01/2025

(732) **Михаил Корубин ул. Никола Тримпаре бр. 31/1-11, 1000, Скопје, МК**  
 (740) Блаже Крчински, адвокат ул. Рајко Жинзифов бр. 49А, 1000, Скопје  
 (540)

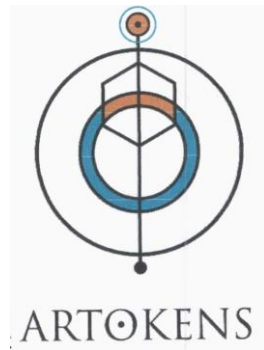

(591) тиркизна, портокалова, црна, бела  
 (551) индивидуална  
 (510, 511) кл. 16 акварели, албуми, амблеми од хартија, бакорез (гравури), бележници, гравирани уметнички предмети, гравури и нивни репродукции, графички репродукции, графички слики и модели, графички уметнички репродукции, графички цртежи, декоративни уметнички материјали и опрема, декоративни налепници за кациги, картички за специјални прилики, кеси (плика, торбички) од хартија или пластика за пакување, кеси со рачки за носење, книги со постери, колажи, лепливи зидни декорации од хартија, литографи, литографски гравури,

отпечатоци во: вид на слики, отпечатоци (резби), пастели, пастели од масло, печатени амблеми, печатени визуелни прикази, печатени дезени за облека, печатени уметнички репродукции, портрети, портрети во форма на печатени фотографии, постери, рамки за уметнички слики, скици, слики, слики во форма на печатени фотографии, репродукции на слики, слики во форма на уметнички слики, слики во форма на цртежи, слики и калиграфски украси, ткаенини за копирање, ткаенини за книговез, уметнички слики, уметнички репродукции, уметнички графики, фотогравури, фотографии, фотографски репродукции  
 кл. 25 облека, обувки, капи, бермуди, блузи, вратоврски, гаќи, детска облека, долна облека, елечи, дресови, јакни, кожена облека, костуми, костуми за капење, кошули, кратки пантолони, маици, марами, наметки, облека за боречки вештини, облека за велосипедисти, облека за мотористи, облека од латекс, обувки за фудбал, пантолони, патики, пончо, работна облека, ракавици, ремени, спортски дресови, спортски капи, спортски обувки, тоги, тренерки, трикотажа, униформи, фармерки, фустани, хеланки, чизми, шорцеви, шорцеви за капење, шалови, шешири  
 кл. 35 услуги на продажба на мало и продажба на големо на: акварели, албуми, амблеми од хартија, бакорез (гравури), бележници, гравирани уметнички предмети, гравури и нивни репродукции, графички репродукции, графички слики и модели, графички уметнички репродукции, графички цртежи, декоративни уметнички материјали и опрема, декоративни налепници за кациги, картички за специјални прилики, кеси (плика, торбички) од хартија или пластика за пакување, кеси



со рачки за носење, книги со постери, колажи, лепливи зидни декорации од хартија, литографи, литографски гравури, отпечатоци во вид на слики, отпечатоци (резби), пастели, пастели од масло, печатени амблеми, печатени визуелни прикази, печатени дезени за облека, печатени уметнички репродукции, портрети, портрети во форма на печатени фотографии, постери, рамки за уметнички слики, скици, слики, слики во форма на печатени фотографии, репродукции на слики, слики во форма на уметнички слики, слики во форма на цртежи, слики и калиграфски украси, ткаенини за копирање, ткаенини за книговез, уметнички слики, уметнички репродукции, уметнички графики, фотогравури, фотографии, фотографски репродукции, облека, обувки, капи, бермуди, блузи, вратоврски, гаќи, детска облека, долна облека, елечи, дресови, јакни, кожена облека, костуми, костуми за капење, кошули, кратки пантолони, маици, марами, наметки, облека за боречки вештини, облека за велосипедисти, облека за мотористи, облека од латекс, обувки за фудбал, пантолони, патики, пончо, работна облека, ракавици, ремени, спортски дресови, спортски капи, спортски обувки, тоги, тренерки, трикотажа, униформи, фармерки, фустани, хеланки, чизми, шорцеви, шорцеви за капење, шалови, шешири

кл. 40 3D услуги за репродукција, обработка на фотографски слики, везење, врамување уметнички дела, книговезничарство, гравирање, офсет печатење, печатење, печатење на свила, печатење на керамички производи, печатење украсни примероци на облека по нарачка, печатење на име и лого на

компанија по нарачка за промотивни и рекламни цели, литографско печатење, услуги за ротографирање, услуги на ласерско пишување, фотогравура, фотографска обработка, фотографска репродукција, фотографско печатење кл. 41 демонстрација (обука) во техники за сликање и украсување, културни образовни или забавни услуги што ги даваат уметнички галерии, онлајн услуги на уметнички галерии преку телекомуникациски линкови, организирање културни и уметнички настани, уметнички услуги, услуги на дигитално сликање, услуги на калиграфија, услуги на ѕидно сликарство, услуги на уметнички изложби, фотографија

(111) **33090** (151) 26/12/2024  
 (210) ТМ 2024/276 (220) 19/03/2024  
 (181) 19/03/2034  
 (450) 31/01/2025

(732) **MEG Leißling GmbH Am Frauenholze 2 06667 Weißenfels, DE**  
 (740) Друштво за застапување од областа на индустриската сопственост ЖИВКО МИЈАТОВИЌ АНД ПАРТНЕРС ДОО Скопје ул. Даме Груев бр. 3/2-11, 1000, Скопје (540)

## SASKIA

(551) индивидуална  
 (510, 511) кл. 32 безалкохолни пијалоци вклучени во класа 32; минерална, газирана вода, вода; овошни пијалоци и овошни сокови; сирупи и други препарати за правење на пијалоци

(111) **33100** (151) 24/12/2024  
 (210) ТМ 2024/286 (220) 21/03/2024  
 (181) 21/03/2034  
 (450) 31/01/2025



(732) **ГАЛЕНИКА АД Београд**  
ул.Батајнички друм бб, Београд, RS

(740) ЕРОЛ ХАСАН, адвокат ул.“Св. Кирил  
и Методиј“ бр. 52В-1/6, 1000, Скопје  
(540)

## DIFUMAREZ

(551) индивидуална  
(510, 511) кл. 5 фармацевтски и  
ветеринарни препарати; санитарни  
препарати за медицински цели; диететска  
храна и супстанции адаптирани за  
медицинска или ветеринарна употреба,  
храна за бебиња; додатоци во исхраната  
за луѓе и животни; фластери, материјали  
за завои; материјали за пломбирање заби  
и забарски смоли; средства за  
дезинфекција; препарати за уништување  
штетници; фунгициди, хербициди

(111) **33089** (151) 26/12/2024  
(210) ТМ 2024/288 (220) 21/03/2024  
(181) 21/03/2034  
(450) 31/01/2025

(732) **Karelia Tobacco Company Inc.**  
**Athinon Street Kalamata 241 00, GR**  
(740) БЕРИН Д.О.О Скопје бул. Кочо  
Рацин бр. 14/1/1, 1000, Скопје  
(540)

## KARELIA SLIMS

(551) индивидуална  
(510, 511) кл. 34 тутун; пури; цигари;  
електронски цигари; цигарилоси (мали  
цигари); артикли за употреба со тутун;  
пепелници; кутии за цигари; запалки;  
хартија за цигари; кибрити; течни раствори  
за употреба во електронски цигари; ароми  
за употреба во електронски цигари;  
футроли и држачи за електронски цигари;  
електронско наргиле; електронски лули за  
пушење; производи за испарување;

испарувачи;делови и додатоци за  
горенаведените производи

(111) **33095** (151) 26/12/2024  
(210) ТМ 2024/290 (220) 21/03/2024  
(181) 21/03/2034  
(450) 31/01/2025

(732) **Six Continents Hotels, Inc 3 Ravinia**  
**Drive Atlanta, Georgia, 30346, US**

(740) ПЕТОШЕВИЌ ДООЕЛ СКОПЈЕ  
ул. Орце Николов 68/4 реон 20, 1000,  
Скопје  
(540)

## HOLIDAY INN

(551) индивидуална  
(510, 511) кл. 43 услуги на хотели,  
одморалишта, сместување и привремено  
сместување; услуги на информации во  
врска со хотели, одморалишта,  
сместување и привремено сместување;  
услуги на резервации во врска со хотели,  
одморалишта, сместување и привремено  
сместување; услуги на приватни  
резиденции и приватни социјални клубови,  
имено, услуги на снабдување со храна и  
пијалаци (кетеринг), ресторан и бар  
услуги, служење на храна и пијалаци,  
услуги на грижа за деца, резервации на  
ресторани и оброци, простор за банкети и  
социјални настани за посебни прилики;  
услуги на ресторан, бар, коктел бар, локал  
за кафе, кафуле, снекбар; услуги на  
снабдување со храна и пијалаци  
(кетеринг) за обезбедување на храна и  
пијалаци; услуги на резервации на  
ресторани; овозможување на простор и  
опрема за конференции, состаноци,  
настани, конвенции и изложби;  
изнајмување на столици, маси, чаршафи  
за маса и стакларија

(111) **33108** (151) 16/01/2025



(210) ТМ 2024/386 (220) 01/04/2024  
 (181) 01/04/2034  
 (450) 31/01/2025  
 (300) 98/427,390 29/02/2024 US  
**(732) Breeze Smoke LLC 1471 E Nine Mile Rd., Unit 200, Hazel Park, Michigan 48030, US**  
 (740) БИНПРО ДООЕЛ СКОПЈЕ ул. Ленинова бр.15а-13,1000 Скопје

(540)  
**BREEZE POD**  
 (551) индивидуална  
 (510, 511) кл. 34 електронски цигари

# ПРЕГЛЕДИ / PASQYRA

## ПРЕГЛЕД НА ТРГОВСКИ МАРКИ СПОРЕД МЕЃУНАРОДНАТА КЛАСИФИКАЦИЈА НА ТРГОВСКИ МАРКИ / PASQYRA E MARKAVE TREGTARE SIPAS KUALIFIKIMIT NDËRKOMBËTAR TË MARKAVE TREGTARE

(510) код во Меѓународната класификација на трговски марки (Ниченска) / kodi në kualifikimin ndërkombëtar të markave tregtare (Niçe)  
 (111) регистарски број / numri i regjistrimit

(510)	(111)
1	33092
2	33098
3	33083
3	33098
3	33147
5	33083
5	33084
5	33085
5	33086
5	33087
5	33092
5	33097
5	33098
5	33100
5	33103
5	33116
5	33122

5	33129
5	33141
6	33094
6	33134
7	33104
9	33083
9	33091
9	33104
9	33106
9	33118
9	33120
9	33130
9	33134
10	33084
10	33085
10	33086
10	33087
11	33094

11	33098
12	33118
12	33120
14	33083
16	33083
16	33101
18	33083
18	33135
19	33094
19	33134
20	33083
21	33083
24	33083
24	33098
25	33083
25	33101
25	33128
25	33135

26	33083
28	33091
28	33113
28	33118
28	33120
28	33135
29	33083
29	33105
29	33107
29	33110
29	33111
30	33083
30	33093
30	33099
30	33102
30	33103
30	33105
30	33107

30	33110
30	33111
30	33113
30	33114
30	33133
30	33140
31	33083
31	33092
31	33122
31	33123
31	33124
32	33083
32	33090
32	33099
32	33103
32	33112
32	33115
32	33121
32	33123
32	33124
32	33125
32	33126
32	33131
32	33132
33	33112
33	33113
33	33121
33	33123

33	33124
33	33125
33	33126
33	33145
33	33146
34	33088
34	33089
34	33108
34	33113
34	33127
34	33136
34	33137
34	33138
34	33139
34	33142
35	33096
35	33098
35	33101
35	33102
35	33106
35	33109
35	33111
35	33112
35	33113
35	33116
35	33117
35	33118
35	33119

35	33120
35	33121
35	33123
35	33124
35	33125
35	33126
35	33128
35	33133
35	33134
35	33137
35	33142
35	33143
35	33144
35	33145
35	33146
36	33109
37	33104
37	33109
37	33118
37	33120
37	33134
38	33106
39	33112
39	33118
39	33120
39	33121
39	33123
39	33124

39	33125
39	33126
39	33134
40	33101
40	33118
40	33120
41	33091
41	33101
41	33106
41	33117
41	33118
41	33120
41	33143
41	33144
41	33147
42	33096
42	33106
42	33117
42	33118
42	33120
43	33095
43	33099
43	33145
43	33146
44	33147
45	33143
45	33144

## ПРЕГЛЕД ПО НОСИТЕЛИ НА ПРИЈАВИ НА ТРГОВСКИ МАРКИ / PASQYRA SIPAS PRONARËVE TË SË DREJTËS SË MARKAVE TREGTARE

(732) носител на правото на трговски марка / pronari i të drejtës së markës tregtare

(111) регистарски број / numri i regjistrimit

(210) број на пријавата / numri i aplikimit

(732)	(111)	(210)
ALIBABA INNOVATION PRIVATE LIMITED	33106	MK/T/2024/0184
APR SH.P.K.	33134	MK/T/2024/0110
ARBEN XEGA	33094	MK/T/2023/0989
ATLANTIC CEDEVITA d.o.o.	33103	MK/T/2024/0105



BELUPO Ijiekovi i kozmetika d.d.	33141	MK/T/2024/0107
Bin Ulaşım ve Akıllı Şehir Teknolojileri Anonim Şirketi	33118	MK/T/2023/0990
Bin Ulaşım ve Akıllı Şehir Teknolojileri Anonim Şirketi	33120	MK/T/2023/0991
Black Tea Exports (Pvt) Ltd.,	33133	MK/T/2024/0098
Breeze Smoke LLC	33108	MK/T/2024/0386
British American Tobacco (Brands) Limited	33088	MK/T/2023/0856
British American Tobacco (Brands) Limited	33136	MK/T/2024/0083
British American Tobacco (Brands) Limited	33138	MK/T/2024/0084
British American Tobacco (Brands) Limited	33139	MK/T/2024/0085
CATALYSIS, S.L.	33092	MK/T/2024/0244
Emona Sh.p.k.,	33111	MK/T/2024/0270
FORTEX NUTRACEUTICALS LTD Sofia	33116	MK/T/2023/0912
HAYER FARMA İlaç A.Ş.	33129	MK/T/2024/0076
HEBA DOO BUJANOVAC	33115	MK/T/2023/0840
HELL ENERGY Magyarország Kft.	33110	MK/T/2023/0410
Hill's Pet Nutrition, Inc.	33122	MK/T/2024/0047
KT & G CORPORATION	33127	MK/T/2024/0072
KUINDA SHPK	33131	MK/T/2024/0090
KUINDA SHPK	33132	MK/T/2024/0091
Karelia Tobacco Company Inc.	33089	MK/T/2024/0288
Koncern za proizvodnju i promet konditorskih proizvoda Bambi AD Požarevac	33114	MK/T/2023/0838
Lidl Stiftung & Co. KG	33083	MK/T/2023/0988
MEG Leisling GmbH	33090	MK/T/2024/0276
Mylan Inc.	33087	MK/T/2023/0906
Mylan Inc.	33086	MK/T/2023/0907
Mylan Inc.	33085	MK/T/2023/0908
Mylan Inc.	33084	MK/T/2023/0909
NOBEL İLAÇ SANAYİİ VE TİCARET A.Ş.	33097	MK/T/2024/0069
PepsiCo, Inc.	33105	MK/T/2023/0888
PepsiCo, Inc.	33107	MK/T/2023/0889
Shenzhen Tinno Mobile Technology Corp.	33130	MK/T/2024/0078
Six Continents Hotels, Inc	33095	MK/T/2024/0290
TDR d.o.o.	33137	MK/T/2023/0287
TDR d.o.o.	33142	MK/T/2023/0288
YD DIŞ TİCARET LİMİTED ŞİRKETİ	33102	MK/T/2023/0973
AJ-БЕКО ФРЕШ ДООЕЛ Скопје	33093	MK/T/2024/0197
ГАЛЕНИКА АД Београд	33100	MK/T/2024/0286
ДРИЛТЕК СИСТЕМИ ДОО	33104	MK/T/2024/0087
Друштво за електронска трговија и услуги ЦИРАФА ДООЕЛ Скопје	33117	MK/T/2023/0986
Друштво за производство и промет со вино и друго БОВИН ДОО експорт-импорт Неготино	33121	MK/T/2024/0252



Друштво за производство и промет со вино и друго БОВИН ДОО експорт-импорт Неготино	33126	МК/Т/2024/0253
Друштво за производство и промет со вино и друго БОВИН ДОО експорт-импорт Неготино	33125	МК/Т/2024/0254
Друштво за производство и промет со вино и друго БОВИН ДОО експорт-импорт Неготино	33112	МК/Т/2024/0255
Друштво за производство и промет со вино и друго БОВИН ДОО експорт-импорт Неготино	33124	МК/Т/2024/0256
Друштво за производство и промет со вино и друго БОВИН ДОО експорт-импорт Неготино	33123	МК/Т/2024/0257
Друштво за производство, трговија и услуги ВАЈНБЕРИ ДООЕЛ Скопје	33145	МК/Т/2023/0893
Друштво за производство, трговија и услуги ВАЈНБЕРИ ДООЕЛ Скопје	33146	МК/Т/2023/0894
Друштво за производство, трговија и услуги ЦМС-ВЕЛ КОМПАНИ 2015 ДООЕЛ увоз-извоз Велес	33113	МК/Т/2022/0713
Друштво за трговија и услуги ЕВРО ГЕЈМС ТЕХНОЛОЏИ ДООЕЛ Скопје	33091	МК/Т/2023/0653
Друштво за трговија на големо и мало и услуги ТИНЕКС-МТ ДООЕЛ експорт-импорт Скопје	33119	МК/Т/2024/0025
Друштвото за производство, трговија и услуги ЈОЈО ИГРА ДООЕЛ Скопје	33098	МК/Т/2023/0351
ЕЛИТТЕ ЛИВИНГ ДООЕЛ СКОПЈЕ	33109	МК/Т/2024/0194
Здружение Македонска Асоцијација на Корпоративни Правници Скопје	33143	МК/Т/2023/0978
Здружение Македонска Асоцијација на Корпоративни Правници Скопје	33144	МК/Т/2023/0979
Михаил Корубин	33101	МК/Т/2024/0275
Наташа Трлеска	33147	МК/Т/2024/0048
ПРОМОМАТИК ДООЕЛ	33128	МК/Т/2024/0071
Прехранбена индустрија „ВИТАМИНКА“ А.Д.	33140	МК/Т/2024/0106
Стефан Младеновски	33135	МК/Т/2024/0112
ТАУРУС ДООЕЛ Скопје	33096	МК/Т/2024/0035
Фисник Садика	33099	МК/Т/2023/0561

## ПРЕНОС / BARTJE

(111) **2976**

(732) **BADEL 1862 d.d. Ulica grada Gospića 7, Zagreb, HR**

(111) **4706**

(732) **Thomas Cook Tourism (UK) Limited The Broadgate Tower, Third Floor, 20 Primrose Street, EC2A 2RS, London, GB**

(111) **9597**

(732) **Amazon Technologies, Inc. 410 Terry Avenue North, Seattle, Washington 98109, US**

(111) **9597**





(732) **Amazon.com Sales Inc. 251, Little Falls Drive, 19808-1674 Wilmington, State of Delaware 19808, LU**

---

(111) **9597**

(732) **Amazon.com Sales Inc. 251, Little Falls Drive, 19808-1674 Wilmington, State of Delaware 19808, LU**

---

(111) **18745**

(732) **TALISMAN BRANDS (Luxembourg) S.A.R.L. 6B, route de Trèves L-2633 Senningerberg, LU**

---

(111) **20656**

(732) **FMC IP Technology GmbH Industrieplatz 1c/Mittelbau, 8212 Neuhausen, CH**

---

(111) **21538**

(732) **Nutrinova Netherlands B.V. Strawinskylaan 3105, 1077 ZX Amsterdam, NL**

---

(111) **21538**

(732) **Nutrinova Germany GmbH Am Unisys\_Park 1, 65843 Sulzbach im Taunus, Hessen, DE**

---

(111) **23097**

(732) **TALISMAN BRANDS (Luxembourg) S.A.R.L. 6B, route de Trèves L-2633 Senningerberg, LU**

---

(111) **23163**

(732) **FMC IP Technology GmbH Industrieplatz 1c/Mittelbau, 8212 Neuhausen, CH**

---

(111) **25470**

(732) **FMC IP Technology GmbH Industrieplatz 1c/Mittelbau, 8212 Neuhausen, CH**

---

(111) **27427**

(732) **Amazon Technologies, Inc. 410 Terry Avenue North, Seattle, Washington 98109, US**

---

(111) **27427**

(732) **Amazon.com Sales Inc. 251, Little Falls Drive, 19808-1674 Wilmington, State of Delaware 19808, LU**

---

(111) **27427**

(732) **Amazon.com Sales Inc. 251, Little Falls Drive, 19808-1674 Wilmington, State of Delaware 19808, LU**

---

(111) **25358**



(732) **Amazon.com Sales Inc. 251, Little Falls Drive, 19808-1674 Wilmington, State of Delaware 19808, LU**

---

(111) **25358**

(732) **Amazon.com Sales Inc. 251, Little Falls Drive, 19808-1674 Wilmington, State of Delaware 19808, LU**

---

(111) **25358**

(732) **Amazon Technologies, Inc. 410 Terry Avenue North, Seattle, Washington 98109, US**

---

(111) **25960**

(732) **FMC IP Technology GmbH Industrieplatz 1c/Mittelbau, 8212 Neuhausen, CH**

---

(111) **25680**

(732) **FMC IP Technology GmbH Industrieplatz 1c/Mittelbau, 8212 Neuhausen, CH**

---

(111) **26083**

(732) **FMC IP Technology GmbH Industrieplatz 1c/Mittelbau, 8212 Neuhausen, CH**

---

(111) **26504**

(732) **Amazon.com Sales Inc. 251, Little Falls Drive, 19808-1674 Wilmington, State of Delaware 19808, LU**

---

(111) **26504**

(732) **Amazon.com Sales Inc. 251, Little Falls Drive, 19808-1674 Wilmington, State of Delaware 19808, LU**

---

(111) **26504**

(732) **Amazon Technologies, Inc. 410 Terry Avenue North, Seattle, Washington 98109, US**

---

(111) **26582**

(732) **Amazon.com Sales Inc. 251, Little Falls Drive, 19808-1674 Wilmington, State of Delaware 19808, LU**

---

(111) **26582**

(732) **Amazon.com Sales Inc. 251, Little Falls Drive, 19808-1674 Wilmington, State of Delaware 19808, LU**

---

(111) **26582**

(732) **Amazon Technologies, Inc. 410 Terry Avenue North, Seattle, Washington 98109, US**

---

(111) **26541**



(732) **Amazon.com Sales Inc. 251, Little Falls Drive, 19808-1674 Wilmington, State of Delaware 19808, LU**

---

(111) **26541**

(732) **Amazon.com Sales Inc. 251, Little Falls Drive, 19808-1674 Wilmington, State of Delaware 19808, LU**

---

(111) **26541**

(732) **Amazon Technologies, Inc. 410 Terry Avenue North, Seattle, Washington 98109, US**

---

(111) **28042**

(732) **FMC IP Technology GmbH Industrieplatz 1c/Mittelbau, 8212 Neuhausen, CH**

---

(111) **28472**

(732) **FMC IP Technology GmbH Industrieplatz 1c/Mittelbau, 8212 Neuhausen, CH**

---

(111) **29289**

(732) **FMC IP Technology GmbH Industrieplatz 1c/Mittelbau, 8212 Neuhausen, CH**

---

(111) **30478**

(732) **FMC IP Technology GmbH Industrieplatz 1c/Mittelbau, 8212 Neuhausen, CH**

---

(111) **31446**

(732) **FMC IP Technology GmbH Industrieplatz 1c/Mittelbau, 8212 Neuhausen, CH**

---

(111) **31981**

(732) **FMC IP Technology GmbH Industrieplatz 1c/Mittelbau, 8212 Neuhausen, CH**

---

## **ПРОМЕНИ / NDRYSHIME**

(111) **5232**

(732) **KELLANOVA One Kellogg Square,Battle Creek,Michigan 49016,US**

---

(111) **5627**

(732) **Veedol International Limited 4th Floor,115 George Street,Edinburgh,Scotland EH2 4JN,UK**

---

(111) **5229**

(732) **KELLANOVA One Kellogg Square,Battle Creek,Michigan 49016,US**

---

(111) **5236**



**(732) KELLANOVA One Kellogg Square,Battle Creek,Michigan 49016,US**

---

**(111) 5228**

**(732) KELLANOVA One Kellogg Square,Battle Creek,Michigan 49016,US**

---

**(111) 5226**

**(732) KELLANOVA One Kellogg Square,Battle Creek,Michigan 49016,US**

---

**(111) 5237**

**(732) KELLANOVA One Kellogg Square,Battle Creek,Michigan 49016,US**

---

**(111) 5227**

**(732) KELLANOVA One Kellogg Square,Battle Creek,Michigan 49016,US**

---

**(111) 5234**

**(732) KELLANOVA One Kellogg Square,Battle Creek,Michigan 49016,US**

---

**(111) 5235**

**(732) KELLANOVA One Kellogg Square,Battle Creek,Michigan 49016,US**

---

**(111) 2976**

**(732) Meteor Grupa - Labud d.o.o. Radnička cesta 173/r,Zagreb,HR**

---

**(111) 1758**

**(732) ViiV Healthcare UK Limited 79 New Oxford Street,London,WC1 A 1DG,UK**

---

**(111) 6282**

**(732) KELLANOVA One Kellogg Square,Battle Creek,Michigan 49016,US**

---

**(111) 4706**

**(732) Fosun Tourism and Culture Group (HK) Company Limited 5/F,Manulife Place,348 Kwun Tong Road,Kowloon,Hong Kong,HK**

---

**(111) 9570**

**(732) ViiV Healthcare UK Limited 79 New Oxford Street,London,WC1 A 1DG,UK**

---

**(111) 7930**

**(732) ViiV Healthcare UK Limited 79 New Oxford Street,London,WC1 A 1DG,UK**

---

**(111) 7515**

**(732) KELLANOVA One Kellogg Square,Battle Creek,Michigan 49016,US**

---

**(111) 7534**



(732) **KELLANOVA One Kellogg Square,Battle Creek,Michigan 49016,US**

(111) **9268**

(732) **ViiV Healthcare UK Limited 79 New Oxford Street,London,WC1 A 1DG,UK**

(111) **8363**

(732) **ViiV Healthcare UK Limited 79 New Oxford Street,London,WC1 A 1DG,UK**

(111) **9816**

(732) **SmithKline Beecham Limited 79 New Oxford Street,London WC1A DG,GB**

(111) **11558**

(732) **BGP Products Operations GmbH 24,Turmstrasse ,Tower 4,Steinhausen 6312,CH**

(111) **12415**

(732) **Друштво за проектирање производство и инженеринг ТИМЕЛПРОЕКТ ДОО Скопје ул. Мишко Михајловски бр. 52,1000,Скопје,МК**

(111) **12806**

(732) **Reckitt Health Pain(US) LLC 399 Interpace Parkway Parsippany,New Jersey 07054,US**

(111) **14087**

(732) **Друштво за трговија на мало и големо КАМ ДОО Илинден ул. 35 бр. 39,ИЛИНДЕН,1000,Скопје,МК**

(111) **25387**

(732) **Друштво за трговија и услуги МАК-ФИТ ДООЕЛ Скопје ул. Св.Кирил Методиј бр.20 - Центар,1000,Скопје,МК**

(111) **17728**

(732) **ViiV Healthcare UK Limited 79 New Oxford Street,London,WC1 A 1DG,UK**

(111) **18050**

(732) **ViiV Healthcare UK Limited 79 New Oxford Street,London,WC1 A 1DG,UK**

(111) **20011**

(732) **Vonage America LLC 101 Crawfords Corner Road,Suite 2416,Holmdel,NJ 07733,US**

(111) **19817**

(732) **ИНТЕР - КАФЕ ДООЕЛ експорт-импорт,с. Зубовце,Врапчиште Населено место без уличен систем бр. 2,Стопански/Комплекс,с.Зубовце,1238 Врапчиште,МК**

(111) **20007**

(732) **ИНТЕР - КАФЕ ДООЕЛ експорт-импорт,с. Зубовце,Врапчиште Населено место без уличен систем бр. 2,Стопански/Комплекс,с.Зубовце,1238 Врапчиште,МК**



---

(111) **20575**

(732) **ViiV Healthcare UK Limited 79 New Oxford Street,London,WC1 A 1DG,UK**

---

(111) **20476**

(732) **Terme di Crodo S.r.l. Viale Sarca 226,20126 Milano,IT**

---

(111) **20477**

(732) **Terme di Crodo S.r.l. Viale Sarca 226,20126 Milano,IT**

---

(111) **22214**

(732) **Chevron Intellectual Property LLC (a State of Delaware,U.S.A. Limited Liability Company) ATTN: TRADEMARK & COPYRIGHT GROUP,1400 Smith St.,Houston,TX 77002,US**

---

(111) **22342**

(732) **Sanovel Ilaç Sanayi ve Ticaret Anonim Sirketi Balabanere Caddesi No 14,Istinye-Sariyer/ Istanbul,TR**

---

(111) **27290**

(732) **Tikkurila Oyj,a public limited liability company organized and existing under the laws of Finland Heidehofintie 2,01300 Vantaa,FI**

---

(111) **22762**

(732) **Polichem S.A. 50,Val Fleuri,L-1526,Luxembourg,LU**

---

(111) **22716**

(732) **КАМ ИМОБИЛИЕН ДООЕЛ Скопје ул. Козле бр.53/2-МА 1/11,1000,Скопје,МК**

---

(111) **27014**

(732) **Western Digital Technologies,Inc. 5601 Great Oaks Parkway,San Jose,California 95119,US**

---

(111) **24639**

(732) **Друштво за трговија на мало и големо КАМ ДОО Илинден ул. 35 бр. 39,ИЛИНДЕН,1000,Скопје,МК**

---

(111) **23838**

(732) **KELLANOVA One Kellogg Square,Battle Creek,Michigan 49016,US**

---

(111) **24368**

(732) **Друштво за трговија на мало и големо КАМ ДОО Илинден ул. 35 бр. 39,ИЛИНДЕН,1000,Скопје,МК**

---



(111) **27427**

(732) **Amazon Europe Core S.à.r.l. 38 avenue John F. Kennedy,L-1855 Luxembourg,LU**

---

(111) **25502**

(732) **KELLANOVA One Kellogg Square,Battle Creek,Michigan 49016,US**

---

(111) **25621**

(732) **KELLANOVA One Kellogg Square,Battle Creek,Michigan 49016,US**

---

(111) **26504**

(732) **Amazon Europe Core S.à.r.l. 38 avenue John F. Kennedy,L-1855 Luxembourg,LU**

---

(111) **26582**

(732) **Amazon Europe Core S.à.r.l. 38 avenue John F. Kennedy,L-1855 Luxembourg,LU**

---

(111) **26541**

(732) **Amazon Europe Core S.à.r.l. 38 avenue John F. Kennedy,L-1855 Luxembourg,LU**

---

(111) **29235**

(732) **CRAZY PIZZA S.A. 8 Rue De Beggen L-1220 Luxembourg,LU**

---

(111) **29235**

(732) **CRAZY PIZZA S.A. 26 BOULEVARD ROYAL L-2449 LUXEMBOURG,LU**

---

(111) **30394**

(732) **HD HYUNDAI CO.,LTD. 477 Bundangsuseo-ro,Bundang-gu,Seongnam=si,Gyeonggi-do,KR**

---

(111) **32357**

(732) **SolaX Power Network Technology (Zhejiang) Co.,Ltd. No. 278,Shizhu Road,Chengen Street,Tonglu County,Hangzhou City,Zhejiang Province 310000,CN**

---

(111) **32475**

(732) **SolaX Power Network Technology (Zhejiang) Co.,Ltd. No. 278,Shizhu Road,Chengen Street,Tonglu County,Hangzhou City,Zhejiang Province 310000,CN**

---

## **ПРОДОЛЖУВАЊЕ НА ВАЖЕЊЕ / VAZHDIMËSIA E VLEFSHMËRISË**

(111) **3390**

(186) 15/02/2035

(111) **5627**

(186) 23/11/2034





(111) 5710	(186) 29/12/2034
(111) 5711	(186) 29/12/2034
(111) 4099	(186) 15/02/2035
(111) 4100	(186) 15/02/2035
(111) 4125	(186) 15/01/2035
(111) 4338	(186) 25/02/2035
(111) 2138	(186) 20/12/2034
(111) 1850	(186) 16/01/2035
(111) 4561	(186) 27/12/2034
(111) 5735	(186) 06/01/2035
(111) 5794	(186) 20/02/2035
(111) 5885	(186) 10/03/2035
(111) 5949	(186) 13/03/2035
(111) 6300	(186) 12/07/2035
(111) 6252	(186) 13/07/2035
(111) 6566	(186) 26/10/2035
(111) 6709	(186) 27/10/2035
(111) 2350	(186) 15/02/2035
(111) 2351	(186) 25/07/2035
(111) 13366	(186) 27/02/2034
(111) 12383	(186) 17/03/2034
(111) 12287	(186) 26/03/2034
(111) 14920	(186) 15/09/2044
(111) 14546	(186) 21/09/2034
(111) 10687	(186) 19/11/2034
(111) 10728	(186) 19/11/2034
(111) 10688	(186) 19/11/2034
(111) 12439	(186) 21/12/2034
(111) 12415	(186) 10/01/2035
(111) 12440	(186) 10/01/2035
(111) 12156	(186) 24/01/2035
(111) 12371	(186) 24/01/2035
(111) 12806	(186) 04/02/2035
(111) 12994	(186) 09/02/2035
(111) 12752	(186) 16/02/2035
(111) 12751	(186) 17/02/2035



(111) <b>12801</b>	(186) 10/03/2035
(111) <b>14102</b>	(186) 18/03/2035
(111) <b>14087</b>	(186) 30/03/2035
(111) <b>14556</b>	(186) 29/04/2035
(111) <b>25387</b>	(186) 19/05/2035
(111) <b>11427</b>	(186) 30/11/2035
(111) <b>13172</b>	(186) 02/12/2035
(111) <b>13171</b>	(186) 02/12/2035
(111) <b>13170</b>	(186) 02/12/2035
(111) <b>22088</b>	(186) 27/12/2033
(111) <b>22091</b>	(186) 27/12/2033
(111) <b>22092</b>	(186) 27/12/2033
(111) <b>22093</b>	(186) 27/12/2033
(111) <b>22097</b>	(186) 27/12/2033
(111) <b>23940</b>	(186) 03/03/2034
(111) <b>21847</b>	(186) 07/05/2034
(111) <b>23353</b>	(186) 02/09/2034
(111) <b>23380</b>	(186) 19/09/2034
(111) <b>22044</b>	(186) 25/09/2034
(111) <b>22045</b>	(186) 25/09/2034
(111) <b>22046</b>	(186) 25/09/2034
(111) <b>22047</b>	(186) 25/09/2034
(111) <b>22048</b>	(186) 25/09/2034
(111) <b>22342</b>	(186) 02/10/2034
(111) <b>22361</b>	(186) 07/10/2034
(111) <b>22362</b>	(186) 07/10/2034
(111) <b>23437</b>	(186) 16/10/2034
(111) <b>22105</b>	(186) 07/11/2034
(111) <b>23006</b>	(186) 11/11/2034
(111) <b>23012</b>	(186) 13/11/2034
(111) <b>23014</b>	(186) 13/11/2034
(111) <b>23016</b>	(186) 13/11/2034
(111) <b>23484</b>	(186) 20/11/2034
(111) <b>23401</b>	(186) 09/12/2034
(111) <b>29270</b>	(186) 19/12/2034
(111) <b>23534</b>	(186) 23/12/2034



(111) 23535	(186) 23/12/2034
(111) 23536	(186) 23/12/2034
(111) 27290	(186) 24/12/2034
(111) 23550	(186) 30/12/2034
(111) 23551	(186) 30/12/2034
(111) 23554	(186) 30/12/2034
(111) 22906	(186) 08/01/2035
(111) 22593	(186) 08/01/2035
(111) 22933	(186) 08/01/2035
(111) 22762	(186) 09/01/2035
(111) 22907	(186) 13/01/2035
(111) 22763	(186) 14/01/2035
(111) 22896	(186) 16/01/2035
(111) 22716	(186) 22/01/2035
(111) 26521	(186) 27/01/2035
(111) 23602	(186) 27/01/2035
(111) 23070	(186) 30/01/2035
(111) 23673	(186) 20/02/2035
(111) 23658	(186) 26/02/2035
(111) 23668	(186) 09/03/2035
(111) 25815	(186) 25/03/2035
(111) 25671	(186) 25/03/2035
(111) 27014	(186) 27/03/2035
(111) 22904	(186) 07/04/2035
(111) 22897	(186) 07/04/2035
(111) 24385	(186) 29/07/2035
(111) 24639	(186) 05/08/2035
(111) 25859	(186) 07/08/2035
(111) 25860	(186) 07/08/2035
(111) 23965	(186) 14/09/2035
(111) 23978	(186) 14/09/2035
(111) 24892	(186) 14/09/2035
(111) 24255	(186) 01/10/2035
(111) 24368	(186) 09/10/2035
(111) 25595	(186) 15/10/2035
(111) 23891	(186) 02/11/2035

# РЕШЕНИЈА НА ИНДУСТРИСКИ ДИЗАЈН / VENDIMET PËR DISENJOT INDUSTRIALE

Во согласност со членот 154 од Законот за индустриска сопственост („Службен весник на Република Македонија” бр. 21/2009, 24/11, 12/14, 41/14, 152/15, 53/16 и 83/18), Државниот завод индустриска сопственост ги објавува податоците за индустрискиот дизајн.. Në përputhje me nenin 154 të Ligjit për Pronësi Industriale (“Gazeta Zyrtare e Republikës së Maqedonisë nr. 21/2009, 24/11, 12/14, 41/14, 152/15, 53/16 dhe 83/18”) Enti Shtetëror për Pronësi Industriale publikon të dhënat për disenjt industriale.

Податоците се означени со INID\* кодови за индустриски дизајн (WIPO стандард ST.80) / Të dhënat shënohen me INID\* kode për disenjt industriale (standart WIPO ST. 80):

- (11) Регистарски број на документот / Numri i regjistrimit të dokumentit
- (18) Датум на важење на индустриски дизајн / Data e vlefshmërisë së disenjos industriale
- (21) Број на пријавата / Numri i aplikimit
- (22) Дата на поднесување / Data e depozitimit
- (18) Дата на изложбено, или саемско првенство / Data e prioritetit të ekspozitës ose të panairit
- (28) Предмет на пријавата, се наведува вкупниот број на индустриски дизајни / Lënda e aplikimit, theksohet numri i përgjithshëm i disejnovave industriale
- (30) Право на првенство: датум, држава, број / Data e prioritetit: data, shteti, numri
- (45) Дата на објавување / Data e publikimit
- (51) Меѓународна класификација на индустриски дизајн (Локарнска) / Klasifikimi Ndërkombëtar i Disenjove Industriale (Locarno)
- (54) Назив на телото, односно сликата или цртежот / Emri i objektit, përkatësisht fotografia ose vizatimi
- (55) Фотографија или графички приказ (скица) на тело односно сликата или цртежот / Fotografia ose paraqitja grafike (skica) e objektit, përkatësisht fotoja ose vizatimi
- (57) Назначување на боите или комбинации на бои / saktimimi ngjyrave ose kombinimi i ngjyrave
- (72) Автор / Autori
- (73) Носител на правото / Bartësi i së drejtës
- (74) Застапник / Përfaqësuesi juridik

\* *Internationally agreed Numbers for the Identification of Data*

(11) **982** (45) 31/01/2025

(21) ID 2024/4 (22) 20/05/2024

(18) 20/05/2029

(28) 2 (два) дизајни, тродимензионален

(72) Татјана Станковиќ (ул. Мијачка 136, Ѓорче Петров 2, 1000, Скопје)

(73) **Татјана Станковиќ (ул.Мијачка 136, Ѓорче Петров 2, 1000, Скопје, МК)**

(51) 29-01

(54) „**Шише**“

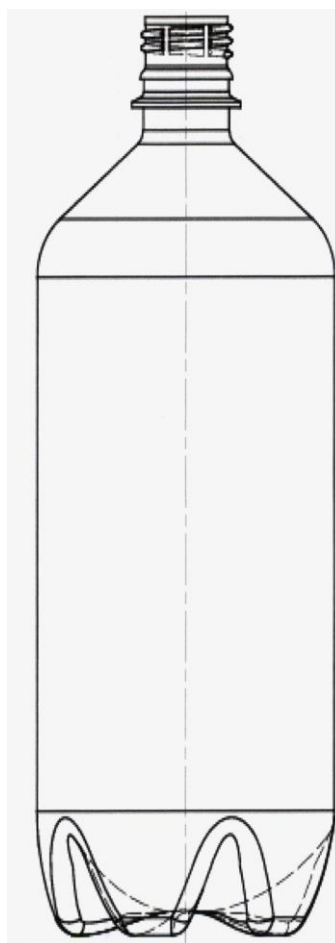
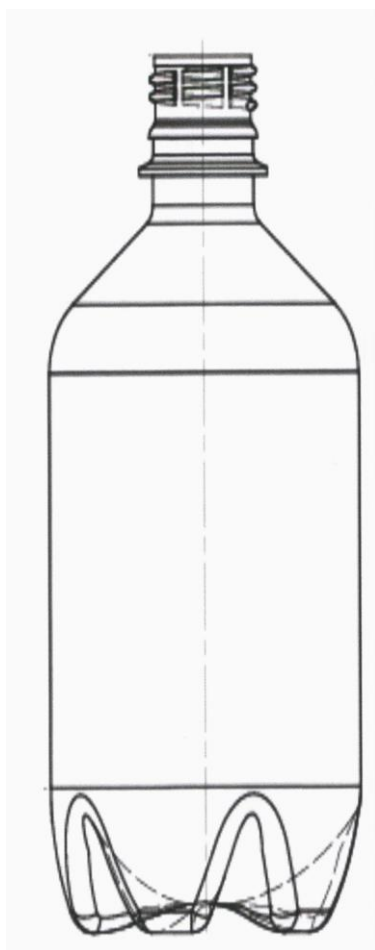

# ПРЕГЛЕДИ / PASQYRA

## ПРЕГЛЕД НА ОБЈАВЕН ДИЗАЈН СПОРЕД МЕЃУНАРОДНАТА КЛАСИФИКАЦИЈА НА ИНДУСТРИСКИ ДИЗАЈН / PASQYRA E DISENJOVE TË PUBLIKUARA SIPAS KUALIFIKIMIT NDËRKOMBËTAR TË DISENJOVE INDUSTRIALE

(51) код по меѓународната класификација на индустриски дизајн / kodi sipas kualifikimit ndërkombëtar të disenjove industriale

(11) регистарски број на дизајнот / numri i regjistrimit së disenjös

(51)	(11)
29-01	МК/1/2024/4

## ПРЕГЛЕД ПО НОСИТЕЛИ НА ОБЈАВЕН ИНДУСТРИСКИ ДИЗАЈН / PASQYRA SIPAS BARTËSIT TË SË DREJTËS TË DISENJOŠ INDUSTRIALE TË PUBLIKUAR

(73) носител на правото на индустриски дизајн / bartësi i së drejtës së disenjös industriale

(11) регистарски број на документот / numri i regjistrimit të dokumentit

(21) број на пријавата / numri i aplikimit

(73)	(11)	(21)
Татјана Станковиќ	982	МК/1/2024/4

**Објава на Решение за издавање на дополнителен сертификат за заштита на медицински производи /  
Publikimi i Vendimit për dhënien e Çertifikatës shtesë për mbrojtjen e produkteve medicinale**

(73) Alexion Pharmaceuticals, Inc., 121 Seaport Boulevard, Boston, MA 02210, US

(95) „Asfotase alfa”

(92) Јапонија со број на одобрение 22700AMX00702000 и датумот на издавање 03/07/2015

(93) Одобрение за ставање во промет на РСМ Бр. 11-4221/2; 11-4222/2; 11-4219/2 и 11-4220/2 од 04/12/2023

(68) 12/03/2014 EP2368999

(54) АЛКАЛИН ФОСФАТАЗА НАСОЧЕНА НА КОСКИТЕ, ПРИБОРИ И МЕТОДИ ЗА УПОТРЕБА НА ИСТАТА

(11) 905286 09-2696/4-2024 2014/189 од 16/01/2025

(94) Истекува на 12/05/2033 година

-----  
(73) Novartis AG, Lichtstrasse 35 4056 Basel, CH

(95) „Asciminib, или нејзина фармацевтски прифатлива сол, како асциминиб хидрохлорид”

(92) САД со број на одобрение NDA 215358 и датумот на издавање 29/10/2021

(93) Одобрение за ставање во промет на РСМ Бр. 11-6744/1; 11-6745/1; од 13/07/2023

(68) 21/02/2018 EP2861579

(54) БЕНЗАМИД ДЕРИВАТИ ЗА ИНХИБИРАЊЕ НА АКТИВНОСТА НА ABL1, ABL2 И BCR-ABL1

(11) 908775 09-5952/4-2024 2018/336 од 17/01/2025

(94) Истекува на 09/05/2038 година



**ВПИШУВАЊЕ / REGJISTRUAR**

**278. Адвокатско друштво ШИЛЕГОВ И ПАРТНЕРИ Скопје**

бул. Кузман Јосифовски Питу бр. 19/5-4

1000 Скопје

Република Северна Македонија

тел. 02 2469-777

e-mail: [p.shilegov@gmail.com](mailto:p.shilegov@gmail.com)

**279. Симона Костадинова, адвокат**

ул. Шар Планина бр.4

1000 Скопје

Република Северна Македонија

моб.070 358 898

e-mail:kostadinova.simona@gmail.com

**ПРОМЕНИ / NDRYSHIME**

**244. Адвокатско друштво ЛАЛИЧИЌ И БОШКОСКИ**

ул. Македонија бр. 11/1-5

1000 Скопје

Република Северна Македонија

**се брише Мартин Бошкоски се впишува Ведран Лаличиќ**